

HIKOKI HIGHLIGHTS

Precios válidos hasta agosto de 2026.



**UN NUEVO
ESTÁNDAR EN
POTENCIA PARA
MARTILLOS**

MAKE. MOVE. GO

Diseñamos y desarrollamos herramientas eléctricas de alto rendimiento desde hace más de 70 años. De acuerdo con los principios de la ingeniería japonesa, cada elemento de nuestros productos se elige cuidadosamente para mejorar el rendimiento, el equilibrio, la facilidad de uso, la duración y el control.

La ingeniería inteligente y nuestra atención a los detalles permiten a los profesionales llegar más lejos.

#MAKEMOVEGO



Consúltame cualquier duda sobre los productos Hikoki

¿Qué taladro es mejor para... ?

**ESCANEA.
CHATEA.
ENCUENTRA.**

INICIA EL
CHAT
CON IA



HIKOKI

EN ESTA EDICIÓN DE HIGHLIGHTS

06

MARTILLO COMBINADO

NUEVO



13

GRAPADORA PARA GRAPAS DE CORONA DE 18 V

NUEVO



12

SOPLADOR PARA OBRA DE 36 V

NUEVO



82

INGLETADORA

NUEVO



84

SOPORTES PARA INGLETADORA

NUEVO



14

POWER MIX

POWER MIX

92

TRACKER PRO

NUEVO



MAKE. MOVE. GO

OBTÉN TU BATERIA DE REGALO AHORA¹



**Periodo de la promoción:
del 01.04.2026 al 31.08.2026**



Compra una máquina de HIKOKI de la promoción



Máquina de promoción con código de promoción "Battery26"; registra el número de serie de la máquina y la factura



Obtén tu batería MultiVolt de manera gratuita BSL36A18X

¹ Esta promoción es válida para determinados productos de HIKOKI (en lo sucesivo "Productos promocionales") durante el periodo comprendido entre **01.04.2026** y **31.08.2026** (en lo sucesivo "Periodo de la promoción"). Si adquiere uno de los Productos promocionales dentro del Periodo de la promoción, recibirá una batería MultiVolt BSL36A18X de manera gratuita, siempre y cuando el Producto promocional se registre en el ServicePortal en las 4 semanas posteriores a la fecha de compra, a más tardar el 30.09.2026. Solo hasta fin de existencias. No se concede ningún derecho a productos promocionales específicos. El número de baterías de regalo está limitado a un máximo de 5 por participante. Se aplican las condiciones de participación en esta promoción en www.hikoki-powertools.eu/es/es/.

Máquinas de la promoción

PRODUCTO	ARTÍCULO	PRECIO
Taladro atornillador 18V	DS18DAWCZ	159
Taladro atornillador 18V	DS18DDW2Z	149
Taladro atornillador 18V	DS18DDWRZ	249
Taladro atornillador 18V	DS18DDQW2Z	179
Taladro atornillador 18V	DS18DDQWRZ	294
Taladro atornillador 18V	DS18DEW2Z	194
Taladro atornillador 18V	DS18DEWFZ	374
Taladro atornillador 18V	DS18DCW2Z	294
Taladro atornillador 36V	DS36DCW2Z	334
Atornillador de placa 18V	W18DAW2Z	219
Atornillador de placa 18V	W18DAWAZ	289
Atornillador de placa 18V	W18DBW2Z	219
Taladro angular 18V	DN18DSL4Z	259
Taladro angular 36V	D36DYAW4Z	454
Taladro combinado 18V	DV18DAWCZ	164
Taladro combinado 18V	DV18DFWQZ	234
Taladro combinado 18V	DV18DDW2Z	149

PRODUCTO	ARTÍCULO	PRECIO
Taladro combinado 18V	DV18DDWRZ	249
Taladro combinado 18V	DV18DEW2Z	194
Taladro combinado 18V	DV18DEWFZ	374
Taladro combinado 18V	DV18DCW2Z	304
Taladro combinado 18V	DV18DCWPZ	524
Taladro combinado 36V	DV36DCW2Z	334
Martillo perforador SDS Plus 18V	DH18DPAW2Z	309
Martillo perforador SDS Plus 18V	DH18DPAWPZ	459
Martillo perforador SDS Plus 18V	DH18DPBW2Z	314
Martillo perforador SDS Plus 18V	DH18DPBWPZ	459
Martillo combinado SDS Plus 18V	DH18DPCW2Z	454
Martillo combinado SDS Plus 18V	DH18DPCWPZ	644
Martillo combinado SDS Plus 18V	DH1826DAW2Z	404
Martillo combinado SDS Plus 18V	DH1826DAWPZ	569
Martillo combinado SDS Plus 18V	DH1826DCW2Z	434
Martillo combinado SDS Plus 36V	DH36DPEW2Z	519
Martillo combinado SDS Plus 36V	DH3628DAW2Z	419

PRODUCTO	ARTÍCULO	PRECIO
Martillo combinado SDS Plus 36V	DH3628DAW3Z	Consultar
Martillo combinado SDS Plus 36V	DH3628DCW2Z	484
Martillo combinado SDS Plus 36V	DH3628DCW3Z	Consultar
Martillo combinado SDS Max 36V	DH36DMAW2Z	589
Martillo combinado SDS Max 36V	DH3635DCW2Z	574
Martillo combinado SDS Max 36V	DH3640DAW2Z	679
Martillo combinado SDS Max 36V	ES00099	904
Martillo picador SDS Max 36V	H3641DAW2Z	454
Martillo picador SDS Max 36V	ES00100	719
Atornillador de impacto 18V - 1/4"	WH18DAWCZ	184
Atornillador de impacto 18V - 1/4"	WHP18DAW2Z	Consultar
Atornillador de impacto 18V - 1/4"	WH18DDW2Z	149
Atornillador de impacto 18V - 1/4"	WH18DEW2Z	224
Atornillador de impacto 18V - 1/4"	WH18DCW2Z	249
Atornillador de impacto 18V - 1/4"	WH18DCWFZ	439
Atornillador de impacto 36V - 1/4"	WH36DCW2Z	324
Llave de impacto 18V - 1/2"	WR18DFW2Z	159
Llave de impacto 18V - 1/2"	WR18DHW2Z	299
Llave de impacto 18V - 1/2"	WR18DHPZ	444
Llave de impacto 36V - 1/2"	WR36DHW2Z	299
Llave de impacto 36V - 1/2"	WR36DEW2Z	324
Llave de impacto 36V - 1/2"	WR36DBW2Z	344
Llave de impacto 36V - 1/2"	WR36DGW2Z	419
Llave de impacto 36V - 3/4"	WR36DAW2Z	374
Llave de impacto 36V - 3/4"	WR36DFW2Z	439
Engrasadora 18V	AL18DAW4Z	319
Engrasadora 18V	AL18DAWPZ	454
Amoladora angular 18V - 125mm	G18DSL2W3Z	179
Amoladora angular 18V - 125mm	G18DSL2WUZ	369
Amoladora angular 18V - 125mm	G1813DAW2Z	194
Amoladora angular 18V - 125mm	G1813DAWQZ	469
Amoladora angular 18V - 125mm	G1813DEW2Z	234
Amoladora angular 18V - 125mm	G1813DVEW2Z	229
Amoladora angular 18V - 125mm	G1813DVFW2Z	254
Amoladora angular 36V - 125mm	G3613DEW2Z	269
Amoladora angular 36V - 125mm	G3613DFW2Z	269
Amoladora angular 36V - 125mm	G3613DVEW2Z	309
Amoladora angular 36V - 150mm	G3615DVEW2Z	334
Amoladora angular 36V - 125mm	G3613DVFW2Z	309
Amoladora angular 36V - 150mm	G3615DVFW2Z	334
Amoladora angular 36V - 230mm	G3623DAW4Z	529
Amoladora recta 18V	GP18DAW5Z	299
Amoladora recta 18V	GP18DBW5Z	299
Pistola silicona 18V	AC18DAW4Z	334
Pistola silicona 18V	AC18DAW5Z	354
Vibrador de hormigón 36V	UV3628DAW4Z	374
Cortadora / Dobladora de varillas 36V	VB3616DAW2Z	2.589
Mezclador 36V	UM36DAW4Z	419
Decapadora 18V	RH18DAW2Z	204
Sierra caladora 18V	CJ18DBW2Z	284
Sierra caladora 18V	CJ18DAW2Z	284
Sierra caladora 36V	CJ36DBW2Z	359
Sierra caladora 36V	CJ36DAW2Z	359
Sierra de sable 18V	CR18DAW2Z	254
Sierra de sable 18V	CR18DBW4Z	179
Sierra de sable 18V	CR18DBLW4Z	319
Sierra de sable 18V	CR18DBLWJZ	479
Sierra de sable 18V	CR18DMAW2Z	334
Sierra de sable 36V	CR36DAW4Z	374
Sierra circular 18V	C1805DAW2Z	239
Sierra circular 18V	C1806DAW2Z	244
Sierra circular 18V	C1807DAW2Z	339

PRODUCTO	ARTÍCULO	PRECIO
Sierra circular 18V	C1806DBW2Z	314
Sierra circular 36V	C3605DAW2Z	349
Sierra circular 36V	C3606DBW2Z	344
Sierra circular 36V	C3606DUMW2Z	374
Sierra circular 36V	C3607DBW2Z	434
Sierra circular 36V	C3609DUMW4Z	564
Sierra circular inmersión 36V	C3606DPAW2Z	589
Sierra circular metal 36V	CD3605DBW2Z	384
Sierra de banda 18V	CB18DBLW4Z	579
Sierra de banda 36V	CB3612DAW4Z	579
Ingletadora telescópica 36V	C3610DRAW4Z	824
Sierra de mesa 36V	C3610DRJW4Z	649
Multiherramienta 18V	CV18DAW2Z	264
Multiherramienta 18V	CV18DMAW2Z	279
Fresadora de cantos 18V	M1808DAW2Z	309
Fresadora 36V	M3612DAW2Z	474
Clavadora para hormigón 18V	NC1840DAW3Z	639
Clavadora para hormigón 18V	NC1840DAWQZ	849
Clavadora para tejados 18V	NV1845DAW6Z	634
Clavadora para estructuras 18V	NR1890DCAW9Z	609
Clavadora para estructuras 18V	NR1890DCAWQZ	804
Clavadora para estructuras 18V	NR1890DRAW9Z	639
Clavadora para acabados 18V	NT1865DAAW9Z	519
Clavadora para acabados 18V	NT1865DAW9Z	509
Clavadora para acabados 18V	NT1850DAW6Z	504
Clavadora para acabados 18V	NT1865DAW6Z	514
Clavadora DUPLEX 18V	NR3675DDW6Z	739
Grapadora 18V	N1804DAW6Z	434
Grapadora 18V	N1808DAW4Z	474
Grapadora 18V	N1810DAW4Z	249
Grapadora 18V	N1812DAW4Z	249
Lijadora de banda 36V	SB3608DAW4Z	284
Lijadora Orbital 18V	SV1813DAW2Z	204
Cepillo 18V	P18DSLW2Z	234
Aspirador 18V	RP18DLAW4Z	154
Aspirador 18V	RP18DAW4Z	144
Linterna 18V	UB18DAW4Z	184
Foco 18V	UB18DCW4Z	234
Foco 18V	UB18DDW4Z	339
Foco con Trípode 18V	UB18DGW4Z	349
Compresor 18V	UP18DAW4Z	159
Compresor 36V	EC36DAW4Z	449
Booster Combo 36V Tipo A		749
Booster Combo 36V Tipo B		789
Booster Combo 18V Tipo A		619
Booster Combo 18V Tipo B		669
LOTE1813Z	ES00102	399
Set DV18DC+WH18DC	KC18DCWBZ	559
Set DS18DE/WH18DC/G18DBL/DH18DBL	KC18DEWHZ	799
LOTE1836AZ3	ES00103	869
LOTE1836BZ3	ES00104	869
LOTE18DG4LZ2	ES00105	1.064
LOTE 3 MAQUINAS	ES00459	599
LOTE 3 MAQUINAS PLACA	ES00457	599
LOTE CLAVADORA DE HORMIGON	ES00460	849
Desbrozadora 18V	CG18DAW4Z	244
Sierra de poda 18V	CS1810DDW4Z	274
Motosierra 36V	CS3630DCW4Z	359
Soplador 36V	RB36DCW4Z	374
Nevera Frío/Calor 18V	UL18DBAW4Z	694

NUEVO



UN NUEVO ESTÁNDAR EN *POTENCIA PARA MARTILLOS*

Nuestro nuevo martillo combinado SDS-plus supera a todos los productos en potencia y comodidad.

Taladrado extremo, demolición y control ergonómico para los trabajos más difíciles. No es solo una herramienta eléctrica, es un nuevo referente en potencia para martillos. Disponible con y sin cable.



Un nuevo estándar de rendimiento de taladrado

- Hasta un 30 % más de progreso de taladrado que otros productos con el mismo peso
- Vida útil de perforación hasta un 80 % superior que otros productos de su misma categoría
- Taladrado en hormigón hasta Ø 35 mm



Doble seguridad

- El Reactive Force Control (RFC) detiene el motor cuando la broca de la herramienta se sobrecarga repentinamente para reducir así la torsión de la unidad principal y evitar posibles lesiones
- User Vibration Protection (UVP): diseñada para minimizar los niveles de vibración en todas las circunstancias y para aumentar la comodidad del operario

Martillo combinado SDS-plus

Tres modos: martillo perforador, solo taladro o solo martillo con posición de cincel opcional para lograr la versatilidad óptima | Revoluciones ajustables para un taladrado preciso | LED integrado | Rotación inversa para facilitar la extracción de la broca | Empuñadura ergonómica con agarre suave | Cambio rápido entre portabrocas SDS-plus y portabrocas para vástago cilíndrico.

DH3635DCW2Z

36 V - 4,2 julios - Ø 35 mm

El motor Brushless garantiza alta potencia y una larga vida útil. Incluye maletín. No incluye ni baterías ni cargador

574.-

36V

Compatible
BRUSHLESS
UVP



DH35PMCWSZ

230V - 4,2 julios - Ø 35 mm
Incluye maletín.

474.-

230V

UVP



NO IMPORTA LO DURO QUE SEA EL TRABAJO, SIEMPRE HAY ACCESORIOS PERFECTOS.



Broca para martillo SDS-Plus FCH (Full Carbide Head)

Ø MM	LONGITUD TOTAL	LONGITUD ÚTIL	REFERENCIA	PRECIO*
5	115	50	783201	4,70 €
5	165	100	783202	5,20 €
6	115	50	783208	4,50 €
6	165	100	783209	4,25 €
6	215	150	783210	6,25 €
6	265	200	783211	7,65 €
8	115	50	783221	5,25 €
8	165	100	783222	4,95 €
8	215	150	783223	6,30 €
8	265	200	783224	7,65 €
8	315	250	783225	10,65 €
10	115	50	783231	5,55 €
10	165	100	783232	5,50 €
10	215	150	783233	6,95 €
10	265	200	783234	8,10 €
10	315	250	783235	10,10€
10	455	390	783237	17,65 €
12	165	100	783244	6,90 €

Ø MM	LONGITUD TOTAL	LONGITUD ÚTIL	REFERENCIA	PRECIO*
12	215	150	783245	8,30 €
12	265	200	783246	9,30 €
12	315	250	783247	12,80 €
12	455	390	783248	19,25 €
14	165	110	783255	11,25 €
14	215	150	783256	14,65 €
14	265	200	783257	16,50 €
14	315	250	783258	17,90 €
14	455	390	783259	22,15 €
16	165	110	783266	19,05 €
16	215	150	783267	21,10 €
16	265	200	783268	23,30 €
16	315	250	783269	25,20 €
16	455	390	783270	29,70 €
18	250	200	783289	24,20 €
18	450	400	783290	32,40 €
20	250	200	783291	27,65 €
20	450	400	783292	35,80 €

Broca para martillo SDS-Plus 4 filos















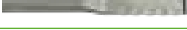

Ø MM	LONGITUD TOTAL	LONGITUD ÚTIL	REFERENCIA	PRECIO*
22	250	200	783277	38,15 €
22	450	400	783278	50,25 €
24	250	200	783279	39,90 €
24	450	200	783280	52,00 €
25	250	200	783281	40,00 €
25	450	200	783282	54,45 €

Ø MM	LONGITUD TOTAL	LONGITUD ÚTIL	REFERENCIA	PRECIO*
26	450	400	783283	64,15 €
28	250	200	783284	42,80 €
28	450	400	783285	57,30 €
30	250	200	783286	46,55 €
30	450	400	783287	63,05 €
32	450	400	783288	67,80 €



Punteros y Cinceles SDS-Plus

	DESCRIPCIÓN	LONGITUD (MM)	REFERENCIA	PRECIO*
	Puntero SDS-plus	250	751590	5,50 €
	Puntero autoafilado SDS-Plus	250	751587	8,40 €
	Cinzel SDS-plus	20 x 250	751591	5,50 €
	Cinzel plano dentado SDS-plus	20 x 250	751588	8,40 €
	Cinzel plano extendido SDS-plus	20 x 250	751132	10,25 €
	Cinzel Ancho SDS-plus	40 x 250	751592	8,95 €
	Cinzel autoafilado SDS-plus	40 x 250	4100972	16,80 €
	Cinzel autoafilado SDS-plus para azulejos	50x250	4100973	18,00 €
	Cinzel para azulejos SDS-plus	75x165	4100971	18,40 €
	Set Puntero, cinzel y cinzel ancho SDS-plus	250	751589	21,60 €
	Cinzel azulejos curvado 30° SDS-plus	40 x 250	751595	11,30 €
	Cinzel pala autoafilado SDS-plus	40 x 250	751597	15,25 €
	Cinzel pala autoafilado SDS-plus	60 x 250	751598	19,65 €
	Cinzel azulejos curvado 30° largo SDS-plus	40 x 260	751599	17,55 €

Brocas SDS - Plus 2 filos

DESCRIPCIÓN	Ø MM	L1 MM	L2 MM	REF.	PRECIO
Broca SDS - Plus 5	5	110	50	782404	2,30 €
Broca SDS - Plus 5	5	140	80	782405	4,00 €
Broca SDS - Plus 5	5	160	100	782406	2,60 €
Broca SDS - Plus 5	5	210	150	782407	4,40 €
Broca SDS - Plus 5	5	260	200	782408	6,25 €
Broca SDS - Plus 5	5	310	250	782409	7,50 €
Broca SDS - Plus 6	6	110	50	782415	2,30 €
Broca SDS - Plus 6	6	160	100	782416	2,50 €
Broca SDS - Plus 6	6	210	150	782417	4,40 €
Broca SDS - Plus 6	6	260	200	782418	5,75 €
Broca SDS - Plus 6	6	310	250	782419	8,10 €
Broca SDS - Plus 8	8	110	50	782432	2,60 €
Broca SDS - Plus 8	8	160	100	782433	2,95 €
Broca SDS - Plus 8	8	210	150	782434	3,35 €
Broca SDS - Plus 8	8	260	200	782435	4,15 €
Broca SDS - Plus 8	8	310	250	782436	5,95 €
Broca SDS - Plus 8	8	400	340	782437	10,70 €
Broca SDS - Plus 8	8	460	400	782438	11,75 €
Broca SDS - Plus 8	8	600	540	782439	15,95 €
Broca SDS - Plus 10	10	110	50	782444	3,25 €
Broca SDS - Plus 10	10	160	100	782445	3,25 €
Broca SDS - Plus 10	10	210	150	782446	4,10 €
Broca SDS - Plus 10	10	260	200	782447	4,75 €
Broca SDS - Plus 10	10	310	250	782448	6,80 €
Broca SDS - Plus 10	10	350	290	782449	10,00 €
Broca SDS - Plus 10	10	450	390	782450	11,40 €
Broca SDS - Plus 10	10	600	540	782451	15,65 €
Broca SDS - Plus 10	10	800	740	782452	31,10 €
Broca SDS - Plus 10	10	1000	940	782453	44,80 €
Broca SDS - Plus 11	11	160	100	782454	4,95 €
Broca SDS - Plus 11	11	210	150	782455	6,50 €
Broca SDS - Plus 11	11	260	200	782456	6,70 €
Broca SDS - Plus 11	11	310	250	782457	8,50 €
Broca SDS - Plus 12	12	160	110	782458	4,05 €
Broca SDS - Plus 12	12	210	160	782459	5,05 €
Broca SDS - Plus 12	12	260	210	782460	6,65 €
Broca SDS - Plus 12	12	310	260	782461	7,45 €
Broca SDS - Plus 12	12	450	400	782463	11,80 €
Broca SDS - Plus 12	12	600	550	782464	16,55 €
Broca SDS - Plus 12	12	1000	950	782466	50,40 €
Broca SDS - Plus 13	13	160	110	782467	5,55 €
Broca SDS - Plus 13	13	210	160	782468	7,85 €

DESCRIPCIÓN	Ø MM	L1 MM	L2 MM	REF.	PRECIO
Broca SDS - Plus 13	13	260	210	782469	8,85 €
Broca SDS - Plus 13	13	310	260	782470	10,20 €
Broca SDS - Plus 14	14	160	110	782471	5,95 €
Broca SDS - Plus 14	14	210	160	782472	6,45 €
Broca SDS - Plus 14	14	260	210	782473	8,50 €
Broca SDS - Plus 14	14	310	260	782474	8,80 €
Broca SDS - Plus 14	14	450	400	782475	12,70 €
Broca SDS - Plus 14	14	600	550	782476	19,25 €
Broca SDS - Plus 14	14	1000	950	782478	53,10 €
Broca SDS - Plus 15	15	160	110	782479	6,45 €
Broca SDS - Plus 15	15	210	160	782480	9,10 €
Broca SDS - Plus 15	15	260	210	782481	9,25 €
Broca SDS - Plus 15	15	450	400	782482	13,20 €
Broca SDS - Plus 16	16	160	110	782483	7,65 €
Broca SDS - Plus 16	16	210	160	782484	9,00 €
Broca SDS - Plus 16	16	260	210	782485	11,80 €
Broca SDS - Plus 16	16	310	260	782486	14,20 €
Broca SDS - Plus 16	16	450	400	782487	18,10 €
Broca SDS - Plus 16	16	600	550	782488	18,50 €
Broca SDS - Plus 16	16	1000	950	782490	58,70 €
Broca SDS - Plus 18	18	210	160	782492	13,60 €
Broca SDS - Plus 18	18	260	210	782493	17,45 €
Broca SDS - Plus 18	18	310	260	782494	18,40 €
Broca SDS - Plus 18	18	450	400	782495	19,20 €
Broca SDS - Plus 18	18	600	550	782496	20,80 €
Broca SDS - Plus 18	18	1000	950	782497	65,45 €
Broca SDS - Plus 20	20	210	160	782500	16,45 €
Broca SDS - Plus 20	20	260	210	782501	20,00 €
Broca SDS - Plus 20	20	310	260	782502	20,35 €
Broca SDS - Plus 20	20	450	400	782503	20,65 €
Broca SDS - Plus 20	20	600	550	782504	22,20 €
Broca SDS - Plus 20	20	1000	950	782505	72,90 €
Broca SDS - Plus 22	22	260	210	782506	22,55 €
Broca SDS - Plus 22	22	310	260	782507	23,65 €
Broca SDS - Plus 22	22	450	400	782508	24,40 €
Broca SDS - Plus 22	22	600	550	782509	26,95 €
Broca SDS - Plus 22	22	1000	950	782510	78,75 €
Broca SDS - Plus 25	25	260	210	782516	25,40 €
Broca SDS - Plus 25	25	310	260	782517	28,45 €
Broca SDS - Plus 25	25	450	400	782518	34,35 €
Broca SDS - Plus 25	25	600	550	782519	53,85 €
Broca SDS - Plus 25	25	1000	950	782520	87,45 €



Extractor de polvo Cyclon con filtro HEPA

DESCRIPCIÓN	REF.	PRECIO
Para martillos SDS - Plus DH36DPE y DH18DPC		
Extractor de polvo (en maleta apilable HSCII)	376972	109,50 €
Para martillos SDS - Plus DH3628DC y DH1826DC		
Extractor de polvo (en maleta apilable HSCII)	379140	79,70 €
Para martillos SDS - Plus DH3628DA y DH1826DA		
Extractor de polvo (en maleta apilable HSCII)	379136	79,70 €

Adaptador universal para la extracción de polvo

Para un diámetro máximo de 14 mm
Con manguito de goma para la conexión a la manguera de succión

Referencia 783116



33.-

Juego de brocas para martillo SDS-Plus 2 filos

(5 piezas)
5/6/8 x 110 mm
6/8 x 160 mm

Referencia 782530



15.-

Juego de brocas para martillo SDS-Plus 2 filos

(5 piezas)
5/6/8/10/12 x 160 mm

Referencia 782531



16.-

Juego de brocas para martillo SDS-Plus 2 filos

(5 piezas)
6/8 x 110 mm
6/8/10 x 160 mm

Referencia 782532



15.-

Juego de brocas para martillo SDS-Plus FCH

(7 piezas)
5/6/8 x 115 mm
6/8/10/12 x 165 mm

Referencia 783391



43.-

Para un diámetro máximo de 90 mm

Con acoplamiento de rosca con manguito de goma para la conexión a la manguera de succión

Referencia 783122



107.-

- POTENTE ELIMINACIÓN DEL POLVO
- OFRECE VELOCIDAD VARIABLE, INCLUYENDO EL MODO TURBOBOOST
- PERFECTAMENTE EQUILIBRADO Y LIGERO

NUEVO

POTENCIA QUE ALLANA EL CAMINO



REGALO
Batería MultiVolt
BSL36A18X
con el registro



RB36DCW4Z

Soplador para obra de batería

36 V – 19,8 m³/min. TurboBoost – 2.7 kg

Uso versátil: eliminación de virutas, suciedad y hojas, limpieza de superficies y máquinas | Potencia similar a la neumática, incluso con hojas húmedas | Velocidad de aire variable para un control preciso | TurboBoost con ráfagas cortas de máxima potencia | Bloqueo del interruptor para un uso continuo a plena potencia | Ventilador axial de alto flujo con bajo nivel de ruido | Motor sin escobillas duradero y de alta potencia | Compacto y ligero | Toberas redondas y planas para un flujo de aire concentrado o amplio | Tubo extraíble y gancho de sujeción para un fácil almacenamiento. Suministrado en caja de cartón. No incluye ni baterías ni cargador

36V

NEU Compatible
BRUSHLESS

374.-



Boquilla ancha

Boquilla plana



NUEVO

TRABAJA EN CUALQUIER LUGAR, ARREGLA CUALQUIER COSA



- LA PRIMERA GRAPADORA DE BATERÍA DE 18 V PARA GRAPAS DE CORONA DE 10,8 MM
- GRAPADORA DE 50 MM DISEÑADA PARA PLACAS DE FIBRA DE YESO Y OSB
- TRABAJO MÁS RÁPIDO CON HASTA 2,7 GRAPAS POR SEGUNDO

N1808DAW4Z

Grapadora para grapas de corona de batería

18 V - 2,7 grapas por segundo - 3,5 kg - Depósito de 150 grapas

Alta potencia y alta velocidad para clavar hasta 2,7 grapas por segundo | Modo de disparo único y de disparo continuo | Clava hasta 1300 grapas por carga (batería de 18 V/5,0 Ah) | Diseño compacto y ligero | Retirada rápida de atascos de grapas sin necesidad de herramientas | Sistema Air Spring Drive: rendimiento estable con una sensación similar a la neumática sin las molestias del gas y sin mangueras ni compresores | Funcionamiento ecológico y sin mantenimiento, sin los costosos cartuchos de gas | La potente luz LED proporciona una excelente visibilidad en condiciones de poca luz. En caja de cartón. No incluye ni baterías ni cargador.



REGALO

Batería MultiVolt BSL36A18X con el registro



18V



474.-

Compatible
BRUSHLESS
AIR SPRING
DRIVE SYSTEM

POWER MIX

Con el Power Mix de HiKOKI disfrutará de una libertad absoluta. Proporcionamos a cada profesional la combinación adecuada de herramientas y baterías. Esto significa que puede elegir la herramienta eléctrica y la fuente que mejor se adapte a sus necesidades y aplicaciones.

36V

Paso 1 Elige una herramienta eléctrica

REGALO

Batería MultiVolt
BSL36A18X
con el registro



DH3628DAW2Z
Martillo combinado
28 mm - 3,2 J

419.-



DH3628DAW3Z
Martillo combinado
28 mm - 3,2 J

***Consultar**



DH3628DCW2Z
Martillo combinado
28 mm - 3,2 J - C. Rápido

484.-



DH3628DCW3Z
Martillo combinado
28 mm - 3,2 J - C. Rápido

***Consultar**



DH36DMAW2Z
Martillo combinado
40 mm - 7,1 J

589.-



DH3640DAW2Z
Martillo combinado
40 mm - 9,2 J

679.-



DS36DCW2Z
Taladro atornillador
155/100 Nm

334.-



DV36DCW2Z
Taladro percutor
155/100 Nm

334.-



WH36DCW2Z
Atornillador de impacto
210 Nm - 1,6 kg

324.-



WR36DHW2Z
Llave de impacto
650 Nm - 1/2"

299.-



WR36DEW2Z
Llave de impacto
1.050 Nm - 1/2"

324.-



WR36DAW2Z
Llave de impacto
1.800 Nm - 3/4"

374.-



D36DYAW4Z
Taladro angular
Diámetro máx. 159 mm

454.-



G3613DEW2Z
Mini amoladora
125 mm - deslizante - freno

269.-



G3613DFW2Z
Mini amoladora
125 mm - pala - freno

269.-



G3613DVEW2Z
Mini amoladora
125 mm - deslizante - var.

309.-



G3615DVEW2Z
Mini amoladora
150 mm - deslizante - var.

334.-



G3623DAW4Z
Amoladora
230 mm

529.-



VB3616DAW2Z
Cort. dobla. varillas
10-16 mm de acero

2589.-



UV3628DAW4Z
Vibrador para hormigón
824 mm

374.-



CJ36DBW2Z
Sierra de calar
160 mm - asa

359.-



CR36DAW4Z
Sierra de sable
32 mm - 3000 /min.

374.-



SB3608DAW4Z
Lijadora de banda
76 x 533 mm

284.-



NR3675DDW6Z
Clavadora dúplex
21° - 57/45 - 89/77 mm

739.-



C3606DBW2Z
Sierra circular
Ø165 mm - 66 mm

344.-



C3606DUMW2Z
Sierra circular
Ø165 mm - 66 mm - GR

374.-



C3607DBW2Z
Sierra circular
Ø190 mm - 66 mm - GR

434.-



C3606DPAW2Z
Sierra de inmersión
66 mm - arranque suave

589.-



C3610DRJW4Z
Inglletadora
254 mm de diámetro

649.-



C3610DRAW4Z
Inglletadora
Ø254 mm - telescópica

824.-

¿Cómo funciona? Elige una herramienta eléctrica con entrada de 36 V o 18 V, escoge uno de nuestros packs de baterías MULTI VOLT y toma el cargador que necesites. Podrás empezar cualquier proyecto inmediatamente y trabajar durante todo el tiempo que desees. El Power Mix te garantiza un paquete completo de potencia.



Paso 2 Elige una fuente de alimentación.

NUEVO



DH3635DCW2Z
Martillo combinado
36 V - 4,2 J - Ø 35 mm

574.-



H3641DAW2Z
Martillo picador
6,8 J - 2880 lpm

454.-



WR36DGW2Z
Llave de impacto
2.000 Nm - 1/2"

419.-



WR36DFW2Z
Llave de impacto
2.400 Nm - 3/4"

439.-



CD3605DBW2Z
Sierra circular metal
Ø150 mm

384.-



CB3612DAW4Z
Sierra de cinta
127 x 120 mm

579.-



EC36DAW4Z
Compresor de aire
7,3 L - 9,3 bar - 13,3 kg

449.-



M3612DAW2Z
Fresadora
6, 8, 12 mm - 50 mm

474.-



CS3630DCW4Z
Motosierra
300 mm - 12,6 m/s

359.-



RB36DCW4Z
Soplador
19,8 ms²

374.-

Baterías



380082
Batería BSL36A18X
36/18 V - 2,5/5,0 Ah

159.-



380084
Batería BSL36B18X
36/18 V - 4,0/8,0 Ah

179.-



381990
Batería 3640MVT Tabless
36/18 V - 4,0/8,0 Ah

209.-

Booster packs



UC18YSL3WHZ
2x BSL36A18X +
UC18YSL3

329.-



UC18YSL3WJZ
2 BSL36B18X +
UC18YSL3

384.-



UC36YSL2WAZ
2 BSL3640MVT Tabless +
UC36YSL2

444.-

Cargadores



UC18YSL3W0Z
Cargador rápido de 8 A
18V/MV - USB

74.-



UC18YFSLW0Z
Cargador de 3,5 A
18 V/MV

74.-



UC36YSL2W0Z
Cargador rápido
MV - USB

89.-



UC18YTSLW0Z
Cargador multipuerto de 8 A
4 18V/MV - 230V - USB

184.-



UC18YTSLW1Z
Cargador multipuerto de 8 A
2 18V/MV - 2x 12V - 230V - USB

184.-

36V Alimentación

ET36AW0Z
Adaptador CA/CC
36 V - 2.000 W

284.-



ENCUENTRA MÁS HERRAMIENTAS EN LÍNEA

18V**Paso 1 Elige una herramienta eléctrica****REGALO**Batería MultiVolt
BSL36A18X
con el registro **DH18DPAW2Z**
Martillo combinado
18 mm - 1,3 J**309.-** **DH1826DAW2Z**
Martillo combinado
26 mm - 3,2 J**404.-** **DH1826DCW2Z**
Martillo combinado
26 mm - 3,2 J - Rápido**434.-** **DS18DAW4Z 1**
Taladro atornillador
50 Nm - 1,3 kg**94.-** **DS18DDW2Z**
Taladro atornillador
55 Nm - 1,2 kg**149.-** **DS18DDQW2Z**
Taladro atornillador
55 Nm - P. rápido**179.-** **DV18DEW2Z**
Taladro percutor
70/40 Nm - 1,2 kg**194.-** **DV18DCW2Z**
Taladro percutor
140/70 Nm**304.-** **WH18DAW4Z 1**
Atornillador de impacto
140 Nm - 1,3 kg**104.-** **WH18DEW2Z**
Atornillador de impacto
175 Nm - 120 mm**224.-** **WH18DCW2Z**
Atornillador de impacto
210 Nm - 114 mm**249.-** **WHP18DAW2Z**
Taladro de impacto
33 Nm - Pulso de aceite***Consultar** **G1813DAW2Z**
Mini amoladora
125 mm - deslizante**194.-** **G1813DEW2Z**
Mini amoladora
125 mm - deslizante - freno**234.-** **G1813DFW2Z**
Mini amoladora
125 mm - pala - freno**229.-** **G1813DVEW2Z**
Mini amoladora
125 mm - deslizante - var.**254.-** **GP18DAW5Z***
Amoladora recta
Conmutador deslizante**299.-** **CB18DBLW4Z**
Sierra de cinta
83 mm**579.-** **NT1850DAW6Z**
Clavadora
Calibre 18 - 16-50 mm**504.-** **NT1865DAW6Z**
Clavadora para acabados
Calibre 16 - 25-65 mm**514.-** **NT1865DAAW9Z**
Clavadora para acabados
Calibre 15 - 32-64 mm**519.-** **NT1865DSAW9Z**
Clavadora para acabados
Calibre 16 - 25-64 mm**509.-** **NR1890DCAW9Z**
Clavadora para estructuras
30° - 50-90 mm**609.-** **NR1890DRAW9Z**
Clavadora para estructuras
21° - 50-90 mm**639.-** **N1812DAW4Z**
Grapadora
13 mm**249.-** **SV1813DAW2Z**
Lijadora orbital
Ø125 mm**204.-** **CJ18DBW2Z**
Sierra de calar
135 mm - pomo**284.-** **CR18DAW2Z**
Sierra de sable
13 mm - 3200 /min.**254.-** **CR18DBW4Z**
Sierra de sable
29 mm - 3000 /min.**179.-** **CR18MAW2Z**
Sierra de sable
29 mm - 2500 /min.**334.-** **P18DSLW2Z**
Cepillo
82x2 mm**234.-** **C1805DAW2Z**
Sierra circular
Ø125 mm - 47 mm**239.-** **C1806DBW2Z**
Sierra circular
Ø165 mm - 66 mm**314.-** **C1807DAW2Z**
Sierra circular
Ø185 mm - 65 mm**339.-** **CS1810DDW4Z**
Sierra de poda
100 mm - 8,0 m/s**274.-** **CG18DAW4Z**
Desbrozadora
Empuñadura cerrada**244.-** **UB18DFW4Z 1**
Foco
1050 lúmenes**84.-** **RA18DAW4Z 1**
Soplador - Aspirador
122 m/s - 0,4 kg**119.-** **UP18DAW4Z**
Compresor compacto
11 bar - doble función**159.-** **RP18DAW4Z***
Aspirador portátil
35 L/s - filtro HEPA**154.-** **UF18DSALLOZ 1**
Ventilador
18 m³/min.**134.-** **UR18DAW4Z 1**
Radio
Bluetooth - DAB+/FM**119.-** **UL18DBAW4Z**
Nevera frío/calor
25 L - frío/congelado/
caliente**694.-** **UL18DFW4Z 1**
Enfriador/calentador
24 L - frío/caliente**119.-**



DS18DEW2Z
Taladro atornillador
70/40 Nm

194.-



DS18DCW2Z
Taladro atornillador
140/70 Nm

294.-



DV18DDW2Z
Taladro percutor
55 Nm - 1,3 kg

149.-



WR18DHW2Z
Llave de impacto
600 Nm - 1/2"

299.-



DN18DSSL4Z
Taladro angular
10 mm - 12,5 Nm

259.-



G18DSL2W3Z
Mini amoladora
125 mm - deslizante

179.-



W18DAW2Z
Atornillador de placa
3000 /min.
219.-



W18DBW2Z
Atornillador de placa
5000 /min.
219.-



NC1840DAW3Z
Clavadora para hormigón
15-40 mm - 4,2 Kg
639.-



NV1845DAW6Z
Clavadora para tejado de bobina
25-45 mm
634.-



N1804DAW6Z
Grapadora
Calibre 18 - 12-40 mm
434.-



N1808DAW4Z
Grapadora
Calibre 18 - 12-40 mm
474.-



M1808DAW2Z
Fresadora
6,8 mm
309.-



CV18DAW2Z
Multiherramienta
Starlock - OIS
264.-



CV18DMAW2Z
Multiherramienta
18V - 4,0°
279.-



RB18DCW4Z¹
Aspirador
3,5 m³/min.
114.-



UB18DCW4Z
Foco de construcción
4000 lúmenes
234.-



UB18DGW4Z
Foco trípode
4000 lúmenes
349.-



AC18DAW4Z*
Pistola de silicona
3000 N - 400 ml
334.-



AL18DAW4Z
Engrasadora
690 bar
319.-



RH18DAW2Z
Pistola térmica. Decapador
30-550 °C
204.-

Baterías



380082
Batería BSL36A18X
36/18 V - 2,5/5,0 Ah

159.-



380084
Batería BSL36B18X
36/18 V - 4,0/8,0 Ah

179.-



381990
Batería 3640MVT Tables
36/18 V - 4,0/8,0 Ah

209.-



377796
Batería BSL1820M
18 V - 2,0 Ah

104.-



378679
Batería BSL1840M
18 V - 4,0 Ah

139.-



378683
Batería BSL1850MA
18 V - 5,0 Ah

149.-

Booster packs



UC18YSL3WHZ
2x BSL36A18X +
UC18YSL3

329.-



UC18YSL3WJZ
2 BSL36B18X +
UC18YSL3

384.-



UC18YFSLWEZ
2 BSL1840M +
UC18YFSL

204.-



UC18YFSLWFZ
2 BSL1820M +
UC18YFSL

134.-

Cargadores



UC36YSL2W0Z
Cargador rápido
MV - USB

89.-



UC18YSL3WKZ
2 BSL1850MA +
UC18YSL3

229.-



UC18YSL3W0Z
Cargador rápido de 8 A
18V/MV - USB

74.-



UC18YFSLW0Z
Cargador de 3,5 A
18 V/MV

74.-



UC18YTSLW0Z
Cargador multipuerto de 8 A
4 18V/MV - 230V - USB

184.-



UC18YTSLW1Z
Cargador multipuerto de 8 A
2 18V/MV - 2x 12V - 230V - USB

184.-

*También disponible RP18DLAW4Z 35 L/s - Clase L **139.-** | AC18DAW5Z 3000 N - 600 ml **344.-** | GP18DBW5Z interruptor Hombre-Muerto (Paddle) **289.-**

¹ Producto no incluido en la campaña batería de regalo.

**BOOSTER****COMBO****REGALO**Batería MultiVolt
BSL36A18X
con el registro

¡CREA TU COMBINACIÓN

Elige 2 carcasas de 36V entre la selección de herramientas, añádele el Booster Pack.

1. Elige una herramienta del Grupo 1 y una herramienta del Grupo 2

GRUPO 1

DS36DCW2Z
Ref. de pedido
ES00081DV36DCW2Z
Ref. de pedido
ES00082WR36DEW2Z
Ref. de pedido
ES00088WH36DCW2Z
Ref. de pedido
ES00085G3613DEW2Z
Ref. de pedido
ES00083CJ36DAW2Z
Ref. de pedido
ES00077

GRUPO 2

WR36DAW2Z
Ref. de pedido
ES00086WR36DBW2Z
Ref. de pedido
ES00087CR36DAW4Z
Ref. de pedido
ES00078C3606DBW2Z
Ref. de pedido
ES00076DH3628DAW2Z
Ref. de pedido
ES00079

2. Elige uno de los packs de batería y cargador

Pack MULTI VOLT
UC18YSL3WHZ
36 V 2,5 Ah / 18 V 5,0 Ah
Ref. de pedido ES00072

PACK TIPO A



2 baterías + cargador

Pack MULTI VOLT
UC18YSL3WJZ
36 V 4,0 Ah / 18 V 8,0 Ah
Ref. de pedido ES00084

PACK TIPO B



2 baterías + cargador

**PRECIO COMBO
CON PACK TIPO A****749.-****PRECIO COMBO
CON PACK TIPO B****789.-**

18V**BOOSTER COMBO****REGALO**Batería MultiVolt
BSL36A18X
con el registro

PERFECTA Y EQUÍPATE!

Elige 2 carcasas de 18V entre la selección de herramientas, añádele el Booster Pack.

1. Elige una herramienta del Grupo 1 y una herramienta del Grupo 2

GRUPO 1

SV1813DAW2Z
Ref. de pedido
ES00071CR18DBLW4Z
Ref. de pedido
ES00064G1813DAW2Z
Ref. de pedido
ES00070CJ18DAW2Z
Ref. de pedido
ES00063WH18DEW2Z
Ref. de pedido
ES00073

GRUPO 2

WR18DHW2Z
Ref. de pedido
ES00074DS18DCW2Z
Ref. de pedido ES00068
DV18DCW2Z
Ref. de pedido ES00069DH1826DAW2Z
Ref. de pedido
ES00065DH18DPAW2Z
Ref. de pedido
ES00067C1807DAW2Z
Ref. de pedido
ES00062AC18DAW4Z (400ml)
Ref. de pedido ES00060
AC18DAW5Z (600ml)
Ref. de pedido ES00061

2. Elige uno de los packs de batería y cargador

Pack MULTI VOLT
UC18YSL3WHZ
36 V 2,5 Ah / 18 V 5,0 Ah
Ref. de pedido ES00072

PACK TIPO A



2 baterías + cargador

Pack MULTI VOLT
UC18YSL3WJZ
36 V 4,0 Ah / 18 V 8,0 Ah
Ref. de pedido ES00084

PACK TIPO B



2 baterías + cargador

**PRECIO COMBO
CON PACK TIPO A****619.-****PRECIO COMBO
CON PACK TIPO B****669.-**

HIKOKI COMBO PACKS ¡MÁS PREPARADOS QUE NUNCA!



REGALO

Batería MultiVolt
BSL36A18X
con el registro



LOTE18DG4LZ2*
Ref. de pedido ES00105

Taladro combinado DV18DEW2Z
Atornillador de impacto WH18DCW2Z
Mini amoladora G1813DAW2Z
Martillo combinado DH1826DAW2Z
2x baterías de 5.0Ah
Cargador UC18YSL3W0Z

COMBO

PACK

18V

Compatible

1064.-

* Los modelos pueden variar en función de nuevos lanzamientos.

KC18DEWHZ

Taladro atornillador DS18DEW2Z
Martillo combinado DH1826DAW2Z
Atornillador de impacto WH18DCW2Z
Mini amoladora G1813DAW2Z
3x baterías 5 Ah
Cargador UC18YFSLW0Z
Bolsa de transporte 402094

18V

OFERTA ESPECIAL

Compatible

799.-

**REGALO**

Batería MultiVolt
BSL36A18X
con el registro

**LOTE1813Z**

Ref. de pedido ES00102

Taladro combinado **DV18DEWFZ**
Mini amoladora **G1813DAW2Z**
2x baterías 5 Ah
Cargador batería **UC18YFSLW0Z**
Suministrado con 2 stackables

**OFERTA
ESPECIAL****18V**

399.- Compatible

LOTE 3 MÁQUINAS

Ref. de pedido ES00459

Taladro combinado **DV18DEW2Z**
Mini amoladora **G1813DAWQZ**
Martillo combinado **DH1826DAW2Z**
2x baterías de 5.0Ah
Cargador **UC18YSL3**
Suministrado con 3 stackables

COMBO**PACK**

Compatible

599.-



REGALO

Batería MultiVolt
BSL36A18X
con el registro



LOTE 3 MÁQUINAS PLACA

Ref. de pedido ES00457

Atornillador de placa **W18DAW2Z**
Martillo perforador **DH18DPAW2Z**
Mini amoladora **G1813DAW2Z**
2x baterías 5 Ah
Cargador batería **UC18YSL3**
Suministrado con 3 stackables



18V

599.- Compatible

LOTE CLAVADORA HORMIGÓN

Ref. de pedido ES00460

Atornillador de placa **W18DAW2Z**
Clavadora hormigón **NC1840DAW3Z**
2x baterías de 5.0Ah
Cargador **UC18YSL3**
Suministrado con stackable
y maletín



18V

COMBO

PACK

Compatible

849.-



REGALO

Batería MultiVolt
BSL36A18X
con el registro



KC18DCWBZ

Taladro combinado DV18DCW2Z
Atornillador de impacto WH18DCW2Z
2x batería BSL36A18
Cargador UC18YSL3
Suministrado con 1 estackable

COMBO

PACK

18V



MV Compatible

559.-

LOTE 1836AZ3

Ref. de pedido ES00103

Llave de impacto WR18DHW2Z
Llave de impacto WR36DAW2Z
2x batería BSL36A18
Cargador UC18YSL3WH
Suministrado con 2 stackables

COMBO

PACK

**36V
18V**



305 NM

INSERCIÓN 1/2"

1100 NM

INSERCIÓN 3/4"

MV Compatible

869.-

También disponible
LOTE1836BZ3
Ref. de pedido ES00104
con llave de impacto
WR36DBW2 (1.050Nm - 1/2").
869.-

DESCUBRA LA POTENCIA DE NUESTRA GAMA DE MARTILLOS SDS PLUS A BATERÍA.



REGALO
Batería MultiVolt
BSL36A18X
con el registro



Capacidad máx.
hormigón

18 mm



26 mm



**Martillo perf.
SDS Plus
DH18DPAWPZ**

STACKABLE

**Accesorios estándar
suministrados**

Se suministra con dos baterías (5.0 Ah), cargador y stackable.

**Martillo perf.
SDS Plus
DH18DPBWPZ**

STACKABLE

Se suministra con dos baterías (5.0 Ah), cargador y stackable.

**Martillo comb.
SDS Plus
DH18DPCWPZ**

STACKABLE

Se suministra con dos baterías (5.0 Ah), cargador y stackable.

**Martillo comb.
SDS Plus
DH1826DAWPZ**

STACKABLE

Se suministra con dos baterías (5.0 Ah), cargador y stackable.

Especificaciones

Máx. cap. Hormigón	18 mm	18 mm	26 mm	26 mm
Máx. cap. Metal	13 mm	13 mm	13 mm	13 mm
Máx. cap. Madera	18 mm	18 mm	27 mm	27 mm
Modos de uso	2	2	3	3
Velocidad	0-1.080 /min.	0-1.080 /min.	0-950 /min.	0-950 /min.
Impactos	0-5.500 /min.	0-5.500 /min.	0-4.300 /min.	0-4.300 /min.
Nivel de vibración	9,9 m/s ²	10,4 m/s ²	13,9 m/s ²	13,8 m/s ²
Julios	1,3 J	1,3 J	2,6 J	3,2 J
Dimensiones	249 x 79 x 202 mm	235 x 84 x 271 mm	347 x 83 x 270 mm	334 x 91 x 232 mm
Peso sin batería	1,8 kg	1,6 kg	2,8 kg	3,1 kg
Peso con batería	2,3 kg	2,1 kg	3,5 kg	3,7 kg

MV Compatible
BRUSHLESS
RFC LVH

459.-

También disponible
DH18DPAW2Z.
Se suministra sin batería,
ni cargador. **309.-**

MV Compatible
BRUSHLESS
RFC

459.-

También disponible
DH18DPBW2Z.
Se suministra sin batería,
ni cargador. **314.-**

MV Compatible
BRUSHLESS
RFC

644.-

También disponible
DH18DPCW2Z.
Se suministra sin batería,
ni cargador. **454.-**

MV Compatible
BRUSHLESS
RFC UVP LVH

569.-

También disponible
DH1826DAW2Z.
Se suministra sin batería,
ni cargador. **404.-**



REGALO
Batería MultiVolt
BSL36A18X
con el registro



EXPERIMENTE EL MAYOR RENDIMIENTO CON NUESTROS MARTILLOS COMBINADOS SDS PLUS A BATERÍA. PERFECTAMENTE DISEÑADO PARA UNA EFICIENCIA, DURABILIDAD Y POTENCIA EXCEPCIONALES. ESTAS MARTILLOS A BATERÍA OFRECEN UNA SOLUCIÓN ROBUSTA PARA LOS MÁS EXIGENTES APLICACIONES DE PERFORACIÓN Y DEMOLICIÓN.

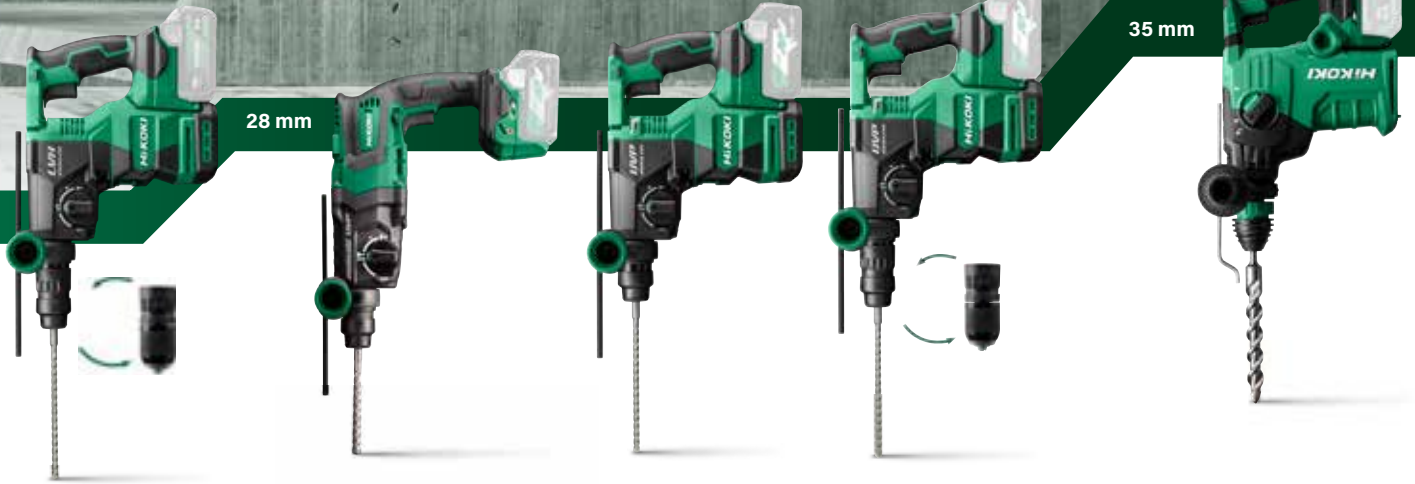

Martillo comb. SDS Plus DH1826DCW2Z

STACKABLE

Martillo comb. SDS Plus DH36DPEW2Z

STACKABLE

Martillo comb. SDS Plus DH3628DAW2Z

STACKABLE

Martillo comb. SDS Plus DH3628DCW2Z

STACKABLE

Martillo comb. SDS Plus DH3635DCW2Z

NUEVO

Se suministra con maletín.

26 mm	28 mm	28 mm	28 mm	35 mm
13 mm	13 mm	13 mm	13 mm	20 mm
27 mm	32 mm	32 mm	32 mm	30 mm
3	3	3	3	3
0-950 /min.	0-950 /min.	0-950 /min.	0-950 /min.	0-810 /min.
0-4.300 /min.	0-4.300 /min.	0-4.300 /min.	0-4.300 /min.	0-4.350 /min.
13,8 m/s ²	12,2 m/s ²	12,1 m/s ²	12,1 m/s ²	13,9 m/s ²
3,2 J	3,2 J	3,2 J	3,2 J	4,2 J
389 x 91 x 232 mm	347 x 83 x 270 mm	373 x 91 x 238 mm	406 x 91 x 238 mm	395 x 103 x 235 mm
3,3 kg	2,9 kg	3,2 kg	3,4 kg	4,4 kg

Compatible
BRUSHLESS
RFC LVH

434.-

Se suministra sin baterías, ni cargador. Portabrocas rápido.

Compatible
BRUSHLESS
RFC UVP

LVH
519.-

Se suministra sin baterías, ni cargador.

Compatible
BRUSHLESS
RFC UVP

LVH LED LEVEL
419.-

Se suministra sin baterías, ni cargador.

Compatible
BRUSHLESS
RFC UVP

LVH LED LEVEL
484.-

Se suministra sin baterías, ni cargador.

Compatible
BRUSHLESS
RFC UVP

LVH
574.-

Se suministra sin baterías, ni cargador.

SIMPLIFICA LAS TAREAS. MAXIMIZA EL IMPACTO.

Light



REGALO

Batería MultiVolt
BSL36A18X
con el registro



Accesorios estándar
suministrados



Taladro combinado a batería DV18DAWCZ

Se suministra con dos
baterías (2.0 Ah), cargador
y maletín.



Taladro combinado a batería DV18DFWQZ

Se suministra con dos
baterías (2.0 Ah), cargador
y maletín.



Taladro combinado a batería DV18DDWRZ

Se suministra con
dos baterías (2.0 Ah),
cargador y stackable.

Especificaciones

Tipo de motor	Con escobillas	Con escobillas	Sin escobillas
Max. par apriete duro	50 Nm	55 Nm	55 Nm
Max. par apriete suave	18 Nm	23 Nm	26 Nm
Max. capacidad ladrillo	13 mm	13 mm	13 mm
Max. capacidad metal	13 mm	13 mm	13 mm
Max. capacidad madera	36 mm	38 mm	36 mm
Max. capacidad tornillo madera	6 x 75 mm	8 x 75 mm	6 x 75 mm
Revoluciones sin carga (baja vel.)	0-350 / min.	0-350 / min.	0-440 / min.
Revoluciones sin carga (alta vel.)	0-1.400 / min.	0-1.400 / min.	0-1.700 / min.
Impactos sin carga (baja vel.)	0-5.250 / min.	0-4.900 / min.	0-6.600 / min.
Impactos sin carga (alta vel.)	0-21.000 / min.	0-19.600 / min.	0-25.500 / min.
Posiciones de apriete	22	22	20
Dimensiones (L x A x A)	188 x 81 x 221 mm	213 x 81 x 232 mm	170 x 85 x 216 mm
Peso sin batería	1,0 kg	1,4 kg	0,9 kg

Compatible

164.-

Compatible

234.-

Compatible
BRUSHLESS

249.-

También disponible
DV18DDW2Z

Se suministra sin baterías, ni
cargador y con stackable

149.-



Medium



Taladro combinado a batería DV18DEWFZ

Se suministra con dos baterías (5.0 Ah) y cargador.

Heavy



Taladro combinado a batería DV18DCWPZ

Se suministra con dos baterías (5.0 Ah) y cargador.



Taladro combinado a batería DV36DCW2Z

Sin escobillas

70 Nm

40 Nm

21 mm

13 mm

52 mm

10 x 100 mm

0-550 /min.

0-2.000 /min.

0-8.250 /min.

0-30.000 /min.

22

159 x 78 x 253 mm

1,9 kg

Compatible
BRUSHLESS RFC

374.-

También disponible DV18DEW2Z
Se suministra sin baterías, ni cargador y con stackable

194.-

Sin escobillas

140 Nm

70 Nm

22 mm

16 mm

102 mm

12 x 100 mm

0-500 /min.

0-2.000 /min.

0-7.500 /min.

0-30.000 /min.

22

190 x 89 x 267 mm

2,8 kg

Compatible
BRUSHLESS RFC

524.-

También disponible DV18DCW2Z
Se suministra sin baterías, ni cargador y con stackable

304.-

Sin escobillas

155 Nm

100 Nm

22 mm

20 mm

118 mm

16 x 100 mm

0-550 /min.

0-2.200 /min.

0-8.250 /min.

0-33.000 /min.

22

190 x 89 x 267 mm

2,8 kg

Compatible
BRUSHLESS RFC

334.-

Se suministra sin baterías, ni cargador y con stackable

TALADRA EN CUALQUIER LUGAR, SIN ESFUERZO.

Máx. apriete

Light



REGALO

Batería MultiVolt BSL36A18X con el registro



Taladro atornillador a batería DS18DAWCZ

Se suministra con dos baterías (2.0 Ah), cargador y stackable.



Taladro atornillador a batería DS18DDWRZ

Se suministra con dos baterías (2.0 Ah), cargador y stackable.



Taladro atornillador a batería DS18DDQWRZ

Se suministra con dos baterías (2.0 Ah), cargador y stackable.

Accesorios estándar suministrados

Especificaciones

	Con escobillas	Sin escobillas	Sin escobillas
Tipo de motor	Con escobillas	Sin escobillas	Sin escobillas
Max. apriete duro	50 Nm	55 Nm	55 Nm
Max. apriete suave	18 Nm	26 Nm	26 Nm
Max. capacidad perforación metal	13 mm	13 mm	13 mm
Max. capacidad perforación madera	36 mm	36 mm	36 mm
Max. capacidad atornillado madera	6 x 75 mm	6 x 75 mm	6 x 75 mm
Baja velocidad sin carga	0-350 /min.	0-440 /min.	0-440 /min.
Alta velocidad sin carga	0-1.400 /min.	0-1.700 /min.	0-1.700 /min.
Posiciones de apriete	22	20	20
Dimensiones (L x A x A)	173 x 81 x 221 mm	157 x 85 x 216 mm	165 x 85 x 189 mm
Peso	1,3 kg	1,3 kg	1,2 kg

Compatible

159.-

También disponible **DS18DAW4Z**¹
Se suministra sin baterías, ni cargador y con maletín

94.-

Compatible
BRUSHLESS

249.-

También disponible **DS18DDW2Z**
Se suministra sin baterías, ni cargador y con stackable

149.-

Compatible
BRUSHLESS

294.-

También disponible **DS18DDQW2Z**
Se suministra sin baterías, ni cargador y con stackable

179.-



REGALO

Batería MultiVolt
BSL36A18X
con el registro



Heavy

Medium



Taladro atornillador a batería DS18DEWFZ

Se suministra con dos baterías (5.0 Ah) y cargador.



Taladro atornillador a batería DS18DCW2Z



Taladro atornillador a batería DS36DCW2Z

Sin escobillas

70 Nm

40 Nm

13 mm

52 mm

10 x 100 mm

0-550 /min.

0-2.000 /min.

22

155 x 78 x 253 mm

1,2 kg

Sin escobillas

140 Nm

70 Nm

16 mm

102 mm

12 x 100 mm

0-500 /min.

0-2.000 /min.

22

190 x 89 x 267 mm

2,1 kg

Sin escobillas

155 Nm

100 Nm

20 mm

118 mm

16 x 100 mm

0-550 /min.

0-2.200 /min.

22

190 x 89 x 267 mm

2,1 kg

MV Compatible
BRUSHLESS
RFC

374.-

También disponible
DS18DEW2Z

Se suministra sin baterías, ni cargador y con stackable

194.-

MV Compatible
BRUSHLESS
RFC

294.-

Se suministra sin baterías, ni cargador y con stackable.

MV Compatible
BRUSHLESS
RFC

334.-

Se suministra sin baterías, ni cargador y con stackable.



PRECISIÓN SIN ESFUERZO.

- DISEÑO ERGONÓMICO, LIGERO Y COMPACTO
- FUNCIÓN INICIO AUTOMÁTICO

Atornillador de placa a batería W18DAWAZ

18V - 5.000 rpm - 6 Nm

La función de inicio automático activa la herramienta | Compacto y ergonómico | Diseño compacto y ligero para un manejo cómodo con una sola mano | El modo "Impuls" permite un ajuste preciso del atornillado | La guía de ajuste de profundidad y un embrague silencioso garantizan un atornillado uniforme y preciso | LED integrado que ilumina la zona.

Se suministra con 2 baterías (2,0 Ah), cargador y stackable.



REGALO

Batería MultiVolt
BSL36A18X
con el registro



Compatible
BRUSHLESS

289.-

También disponible
W18DAW2Z
Se suministra sin batería,
ni cargador y stackable
219.-

18V



W18DAWAZ

Modelo de alta velocidad
perfecto para los progresos de trabajo
más rápidos

ACCESORIOS PARA ATORNILLADORES DE PLACA

DESCRIPCIÓN	UDS.	REF.	PRECIO
Cargador de tornillos en tiras para W18DA/DB		378857	102,50€

PUNTAS PARA W18DA/DB			
Puntas 1/4" PH2 largo 146 mm	2	4100321	7,10€
Puntas 1/4" PZ2 largo 146 mm	2	4100322	7,10€

DESCRIPCIÓN	UDS.	REF.	PRECIO
PARA PLACAS DE YESO FOSFATADO GRIS: HILO FINO PARA PERFILES METÁLICOS			
Ø3,6x25l	1.000	754601	16,60€
Ø3,6x35l	1.000	754605	17,80€
Ø3,6x45l	1.000	754607	24,80€
Ø3,6x55l	1.000	754609	25,70€

FOSFATADO GRIS: HILO GRUESO PARA PERFILES DE MADERA			
Ø3,9x25l	1.000	754611	15,10€
Ø3,9x30l	1.000	754613	19,55€
Ø3,9x35l	1.000	754615	17,25€
Ø3,9x45l	1.000	754617	21,95€
Ø3,9x55l	1.000	754619	26,30€

PARA AGLOMERADO GALVANIZADO AMARILLO PARA PERFILES METÁLICOS			
Ø4,0x25l	1.000	754631	18,25€
Ø4,0x30l	1.000	754633	19,90€
Ø4,0x35l	1.000	754635	21,40€
Ø4,0x40l	1.000	754636	22,85€

GALVANIZADO - PARA PERFILES DE MADERA			
Ø4,0x25l	1.000	754621	19,45€
Ø4,0x30l	1.000	754623	17,15€
Ø4,0x35l	1.000	754625	18,45€
Ø4,0x40l	1.000	754626	22,05€



Fosfatado gris: hilo fino para perfiles metálicos



Galvanizado: para perfiles de madera



Galvanizado amarillo: para perfiles metálicos



Atornillador de placa a batería 18V
W18DBW2Z
 18V - 3.000 rpm - 10 Nm



W18DBW2Z
 Potente modelo perfecto para aplicaciones exigentes

Se suministra sin batería, ni cargador y stackable
219.-

Llaves de impacto a batería WR36DFW2Z y WR36DGW2Z

WR36DFW2Z: 36V - 3/4" - 2,400 Nm - M10-M36
WR36DGW2Z: 36V - 1/2" - 2,000 Nm - M10-M33

Potente par de apriete de hasta 1.900 Nm y par de desapriete de hasta 2.400 Nm. | 4 modos con función Auto Stop y función de desaceleración automática opcional. | La función Auto Stop detiene la herramienta después un tiempo preestablecido para evitar el apriete excesivo de los pernos. | La función de Auto Desaceleración reduce la velocidad automáticamente después de aflojar para evitar que los pernos caigan. | Grado de protección IP56. | Sistema de amortiguación de batería integrado. | Empuñadura blanda ergonómica. | Luz LED integrada.

Se suministra sin batería, ni cargador.



Par de desapriete 2.400 Nm

Par de apriete 1.900 Nm

Stackable

WR36DGW2Z

Par de desapriete
2.000 Nm

Par de apriete
1.400 Nm

Stackable

439.- 419.-

WR36DFW2Z

WR36DGW2Z

Compatible
BRUSHLESS
IP56

WR36DFW2Z

Llave de impacto a batería WR36DAW2Z

36V

36V - 1800 Nm - 3/4" - 3Kg - M12-M30

Motor sin escobillas. | Cuatro modos seleccionables. | Luz led. | Grado de Protección IP56.

Se suministra sin batería, ni cargador.

Máximo desapriete
1.800 Nm

Máximo apriete
1.100 Nm

Stackable



Compatible
BRUSHLESS
IP56

374.-

Llave de impacto a batería WR36DBW2Z

36V

36V - 1650 Nm - 1/2" - 3 Kg - M12-M30

Motor sin escobillas. | Cuatro modos seleccionables. | Luz led. | Grado de Protección IP56.

Se suministra sin batería, ni cargador.

Máximo desapriete
1.650 Nm

Máximo apriete
1.050 Nm

Stackable



Compatible
BRUSHLESS
IP56

344.-

**Llave de impacto a batería
WR36DEW2Z**

36V

36V- 1050 Nm - 1/2" - 2 Kg - M10-M24

Motor sin escobillas. | Compacto y ligero. | Alta capacidad de apriete (770Nm) y desapriete 1050Nm). | 4 modos de atornillado, con función Auto Stop para evitar sobreesfuerzos. | Grado de protección IP56. | Luz led.

Se suministra sin batería, ni cargador.

Máximo desapriete 1.050 Nm

Máximo apriete 770 Nm

Stackable

4 velocidades con función Auto Stop



REGALO

Batería MultiVolt BSL36A18X con el registro



Compatible
BRUSHLESS
IP56

324.-

**Llave de impacto a batería
WR36DHW2Z**

36V

36V - 700Nm - 1/2" - 2kg - M10-M20

Motor sin escobillas. | 4 rangos de velocidad. | Función Auto-Stop para prevenir roturas de tornillos. | Función Auto-Slow para evitar caídas de tornillos. | Luz Led.

Se suministra sin batería, ni cargador.

Máximo desapriete 700 Nm

Máximo apriete 380 Nm

Mismo tamaño que WR36DC

Stackable



REGALO

Batería MultiVolt BSL36A18X con el registro



Compatible
BRUSHLESS
IP56

299.-

**Llave de impacto a batería
WR18DHWPZ**

18V

18V - 600Nm - 1/2" - 2kg - M10-M20

Motor sin escobillas. | 4 rangos de velocidad. | Función Auto-Stop para prevenir roturas de tornillos. | Función Auto-Slow para evitar caídas de tornillos. | Luz Led.

Suministrado con 2 baterías (5.0Ah) y cargador.

Máximo desapriete 600 Nm

Máximo apriete 345 Nm

Mismo tamaño que WR18DBDL2

Stackable



REGALO

Batería MultiVolt BSL36A18X con el registro



Compatible
BRUSHLESS
IP56

444.-

También disponible
WR18DHW2Z.
Sin baterías, ni cargador.
299.-

**Llave de impacto a batería
WR18DFW2Z**

18V

18V - 220 Nm - Inserción: 1/2" - 1,6 kg

Llave de impacto de 1/2" compacta y ligera para un fácil manejo | Alta velocidad y potencia de impacto para un avance rápido del trabajo | Diseño ergonómico y revestimiento de goma para un uso cómodo | Luz LED para una mejor iluminación.

Se suministra sin batería, ni cargador.

Alta velocidad y potente impacto

Stackable



REGALO

Batería MultiVolt BSL36A18X con el registro



Compatible

159.-

UN MODELO PARA CADA PROFESIONAL.



REGALO

Batería MultiVolt BSL36A18X con el registro



Light

Medium

18V
Atornillador de impacto a batería WH18DAWCZ

18V - 140 Nm - 1/4"

Se suministra con dos baterías (2.0 Ah), cargador y stackable.

Especificaciones

Capacidad	M5 a M14
Impactos	0 - 3.600 /min.
Velocidad	0 - 2.700 /min.
Largo	150 mm
Modos	1
Peso	0,9 kg

184.-



También disponible

WH18DAW4Z¹

Se suministra sin baterías, ni cargador

104.-

18V
Atornillador de impacto a batería WH18DDW2Z

18V - 140 Nm - 1/4"

Especificaciones

Capacidad	M5 a M14
Impactos	0 - 4.000 /min.
Velocidad	0 - 3.200 /min.
Largo	134 mm
Modos	1
Peso	0,8 kg

149.-



Se suministra sin baterías, ni cargador y con stackable

18V

¹ Producto no incluido en la campaña batería de regalo.

ACCESORIOS PARA ATORNILLADORES DE IMPACTO.

Descubra nuestra oferta completa en el catálogo de accesorios o en hikoki-powertools.es

DESCRIPCIÓN	UDS.	REF.	PRECIO
Punta 1/4" phillips 1-38mm impacto next generation	3	751171	8,95 €
Punta 1/4" phillips 2-38mm impacto next generation	3	751172	8,95 €
Punta 1/4" phillips 3-38mm impacto next generation	3	751173	8,95 €
Punta 1/4" pozidrive 1-38mm impacto next generation	3	751176	8,95 €
Punta 1/4" pozidrive 2-38mm impacto next generation	3	751177	8,95 €
Punta 1/4" pozidrive 3-38mm impacto next generation	3	751178	8,95 €

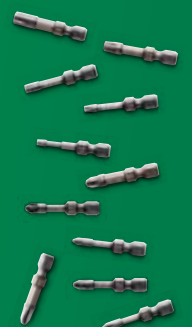

751171 - 751185



REGALO

Batería MultiVolt
BSL36A18X
con el registro



Heavy



18V
Atornillador de impacto a batería WH18DEW2Z

18V - 175Nm - 1/4"

Especificaciones

Capacidad	M5 a M16
Impactos	0 - 3.400 /min.
Velocidad	0 - 3.100 /min.
Largo	120 mm
Modos	1
Peso	0,9 kg

18V
Atornillador de impacto a batería WH18DCWFZ

18V - 210Nm - 1/4"

Se suministra con dos baterías (5,0 Ah), cargador y con stackable.

Especificaciones

Capacidad	M5 a M18
Impactos	0 - 4.000 /min.
Velocidad	0 - 3.700 /min.
Largo	114 mm
Modos	4 + autoperforante
Peso	0,9 kg

36V
Atornillador de impacto a batería WH36DCW2Z

36V - 215 Nm - 1/4"

Especificaciones

Capacidad	M5 a M18
Impactos	0 - 4.100 /min.
Velocidad	0 - 3.700 /min.
Largo	114 mm
Modos	4 + autoperforante
Peso	0,9 kg

224.-



Se suministra sin baterías, ni cargador y con stackable

439.-



También disponible WH18DCW2Z
Se suministra sin baterías, ni cargador y con stackable

249.-

324.-



Se suministra sin baterías, ni cargador y con stackable

36V

DESCRIPCIÓN	UDS.	REF.	PRECIO
Punta 1/4" torx T15-38mm impacto next generation	3	751181	8,95 €
Punta 1/4" torx T20-38mm impacto next generation	3	751182	8,95 €
Punta 1/4" torx T25-38mm impacto next generation	3	751183	8,95 €
Punta 1/4" torx T30-38mm impacto next generation	3	751184	8,95 €
Punta 1/4" torx T40-38mm impacto next generation	3	751185	8,95 €
Estuche puntas PH, PZ y T y portapuntas impacto 1/4"	21	751190	52,80 €



751190

ACCESORIOS PARA LLAVES DE IMPACTO (1/2").

DESCRIPCIÓN	REF.	PRECIO
Llave de vaso de impacto 1/2" 10 mm x 38l	751802	3,65 €
Llave de vaso de impacto 1/2" 13 mm x 38l	751805	3,65 €
Llave de vaso de impacto 1/2" 15 mm x 38l	751807	4,90 €
Llave de vaso de impacto 1/2" 17 mm x 38l	751809	4,90 €
Llave de vaso de impacto 1/2" 19 mm x 38l	751811	4,90 €
Llave de vaso de impacto 1/2" 22 mm x 38l	751814	5,40 €
Llave de vaso de impacto 1/2" 24 mm x 38l	751816	5,95 €
Llave de vaso de impacto 1/2" 27 mm x 38l	751819	7,10 €
Llave de vaso de impacto 1/2" 30 mm x 38l	751822	8,35 €
Llave de vaso de impacto 1/2" 32 mm x 38l	751823	9,50 €
Llave de vaso de impacto 1/2" 10 mm x 85l	751826	8,85 €
Llave de vaso de impacto 1/2" 13 mm x 85l	751829	8,85 €
Llave de vaso de impacto 1/2" 15 mm x 85l	751831	10,25 €
Llave de vaso de impacto 1/2" 17 mm x 85l	751833	10,25 €
Llave de vaso de impacto 1/2" 19 mm x 85l	751835	10,25 €
Llave de vaso de impacto 1/2" 22 mm x 85l	751838	10,90 €
Llave de vaso de impacto 1/2" 24 mm x 85l	751840	11,60 €
Llave de vaso de impacto 1/2" 27 mm x 85l	751843	14,00 €
Llave de vaso de impacto 1/2" 30 mm x 85l	751846	16,15 €
Llave de vaso de impacto 1/2" 32 mm x 85l	751847	16,75 €
Llave de vaso de impacto 1/2" outer T30	751856	7,55 €
Llave de vaso de impacto 1/2" outer T40	751857	7,55 €
Llave de vaso de impacto 1/2" outer T50	751858	7,55 €
Llave de vaso de impacto 1/2" outer H4	751861	7,55 €
Llave de vaso de impacto 1/2" outer H5	751862	7,55 €
Llave de vaso de impacto 1/2" outer H6	751863	7,55 €
Llave de vaso de impacto 1/2" outer H8	751864	7,55 €
Llave de vaso de impacto 1/2" outer H10	751865	7,55 €
Llave de vaso de impacto 1/2" universal joint 1/2" 65l	751873	12,50 €
Llave de vaso de impacto 1/2" adaptador 1/2" in-1/4" hex-in	751874	4,40 €
Adaptador de 1/2" a 1/4" HEX magnético	751875	5,60 €
Estuche 10 Llaves de vaso Impacto 1/2"	751879	35,40 €



ACCESORIOS PARA LLAVES DE IMPACTO (3/4").

DESCRIPCIÓN	REF.	PRECIO
Llave de vaso de impacto 3/4" 24 mm x 51l	751907	12,60 €
Llave de vaso de impacto 3/4" 27 mm x 54l	751910	12,60 €
Llave de vaso de impacto 3/4" 30 mm x 54l	751913	12,60 €
Llave de vaso de impacto 3/4" 32 mm x 57l	751914	12,60 €
Llave de vaso de impacto 3/4" 36 mm x 57l	751917	15,65 €
Llave de vaso de impacto 3/4" 41 mm x 57l	751919	19,00 €
Llave de vaso de impacto 3/4" 46 mm x 62l	751920	29,80 €
Llave de vaso de impacto 3/4" 24 mm x 90l	751955	25,05 €
Llave de vaso de impacto 3/4" 27 mm x 90l	751956	25,05 €
Llave de vaso de impacto 3/4" 30 mm x 90l	751957	27,85 €
Llave de vaso de impacto 3/4" 32 mm x 90l	751958	29,30 €
Llave de vaso de impacto 3/4" 36 mm x 90l	751959	29,30 €
Llave de vaso de impacto 3/4" H17 mm x 89l hex outer	751927	26,15 €
Llave de vaso de impacto 3/4" H19 mm x 89l hex outer	751929	26,15 €
Adaptador de 3/4" a 1/2" L=58 mm	751947	17,00 €

ENGRASE FÁCIL Y SIN CABLES.

- 10 FASES PARA UN TRABAJO LIMPIO
- ALTA PRESIÓN OPCIONAL CON MÁX. 690 BAR
- GRAN VOLUMEN DE DESCARGA DE 290 ML/MIN.
- RELLENO DE TRES VÍAS



Engrasadora a batería AL18DAW4Z

18V - 690 bar

Dos rangos de presión de descarga seleccionables (690 bar y 410 bar) | Volumen de descarga de hasta 290 ml/min | Ajuste de dosificación en 10 posiciones | Luz LED
Se suministra sin batería, ni cargador.



REGALO

Batería MultiVolt BSL36A18X con el registro



 Compatible

319.-



18V



Adaptador para cartucho 400G (LUBE-SHUTTLE)[®]
 381543
 28,05.-



Adaptador para cartucho 500G (atornillable)
 381542
 27,05.-



Acoplamiento con fijación
 381544
 57,95.-

También disponible
AL18DAWPZ
 Con batería BSL1820M y cargador.
 454.-

EL SIGUIENTE NIVEL EN RECTIFICADO Y CORTE.



REGALO
Batería MultiVolt
BSL36A18X
con el registro



Medium

Light



Accesorios estándar

Mini amoladora a batería
G18DSL2WUZ

Mini amoladora a batería
G1813DAWQZ

Mini amoladora a batería
G1813DEW2Z

Mini amoladora a batería
G1813DFW2Z

Mini amoladora a batería
G1813DVEW2Z

Especificaciones

	Mini amoladora a batería G18DSL2WUZ	Mini amoladora a batería G1813DAWQZ	Mini amoladora a batería G1813DEW2Z	Mini amoladora a batería G1813DFW2Z	Mini amoladora a batería G1813DVEW2Z
Diámetro del disco	125 mm	125 mm	125 mm	125 mm	125 mm
Interruptor	Deslizante	Deslizante	Deslizante	Pala	Deslizante
Velocidad sin carga	9,000 rpm	8,000 rpm	8,000 rpm	8,000 rpm	3,200-8,000 rpm
Diámetro del eje	M14	M14	M14	M14	M14
Velocidad variable	X	X	X	X	✓
Paro en caso de caída	X	X	X	X	✓
Luz LED	X	X	X	X	X
Empuñadura 3 posiciones	X	X	✓	✓	✓
Arranque suave	X	✓	✓	✓	✓
Protección de re arranque	✓	✓	✓	✓	✓
Protección de retroceso	X	✓	✓	✓	✓
Freno	X	X	✓	✓	✓
Modo Auto	X	X	✓	✓	✓
Empuñadura anti vibración	X	✓	✓	✓	✓
Bloqueo del eje	✓	✓	✓	✓	✓
Protector de disco sin herramientas	X	X	✓	✓	✓
Circunferencia de agarre	182 mm	144 mm	144 mm	155 mm	144 mm
Largo	306 mm	357 mm	389 mm	389 mm	389 mm
Peso	2.6 kg	2.7 kg	3.0 kg	3.0 kg	3.0 kg

Accesorios estándar: Todos los modelos con especific. W2Z se suministran sin baterías, ni cargador y con stackable. Excepto G3623DAW4Z que se suministra con maleta.

EQUIVALENT
500
W

Compatible

369.-

También disponible
G18DSL2W3Z.
Se suministra sin
batería, ni cargador.
179.-

EQUIVALENT
750
W

Compatible
BRUSHLESS

469.-

También disponible
G1813DAW2Z
Se suministra sin
batería, ni cargador.
194.-

EQUIVALENT
900
W

Compatible
BRUSHLESS

234.-

Se suministra
sin baterías, ni
cargador.

EQUIVALENT
900
W

Compatible
BRUSHLESS

229.-

Se suministra
sin baterías, ni
cargador.

EQUIVALENT
900
W

Compatible
BRUSHLESS

254.-

Se suministra
sin baterías, ni
cargador.

REGALO

Batería MultiVolt
BSL36A18X
con el registro



Heavy



Mini amoladora a batería G3613DEW2Z

Mini amoladora a batería G3613DFW2Z

Mini amoladora a batería G3613DVEW2Z

Mini amoladora a batería G3615DVEW2Z

Amoladora a batería G3623DAW4Z

125 mm	125 mm	125 mm	150 mm	230 mm
Deslizante	Pala	Deslizante	Deslizante	Pala
10,000 rpm	10,000 rpm	3,200-10,000 rpm	3,200-8,000 rpm	5,300 rpm
M14	M14	M14	M14	M14
X	X	✓	✓	X
X	X	✓	✓	X
✓	✓	✓	✓	X
✓	✓	✓	✓	X
✓	✓	✓	✓	✓
✓	✓	✓	✓	✓
✓	✓	✓	✓	✓
✓	✓	✓	✓	✓
✓	✓	✓	✓	✓
✓	✓	✓	✓	✓
✓	✓	✓	✓	✓
✓	✓	✓	✓	✓
144 mm	155 mm	144 mm	144 mm	148 mm
389 mm	389 mm	389 mm	389 mm	531 mm
3.1 kg	3.1 kg	3.1 kg	3.2 kg	4.0 kg

Accesorios estándar: Todos los modelos con especific. W2Z se suministran sin baterías, ni cargador y con stackable. Excepto G3623DAW4Z que se suministra con maleta.

EQUIVALENT
1500
W

Compatible
BRUSHLESS

269.-

Se suministra sin baterías, ni cargador.

EQUIVALENT
1500
W

Compatible
BRUSHLESS

269.-

Se suministra sin baterías, ni cargador.

EQUIVALENT
1500
W

Compatible
BRUSHLESS

309.-

Se suministra sin baterías, ni cargador.

EQUIVALENT
1500
W

Compatible
BRUSHLESS

334.-

Se suministra sin baterías, ni cargador.

EQUIVALENT
1760
W

Compatible
BRUSHLESS

529.-

Se suministra sin baterías, ni cargador.

ESTAMOS ORGULLOSOS DE PRESENTAR NUESTRA NUEVA SERIE DE CLAVADORAS.

TE TRAEMOS 5 CLAVADORAS
EN 3 CATEGORÍAS.

CLAVADORAS PARA TEJADOS

Primera clavadora de batería de bobina para tejados.



NV1845DAW6Z

Clavadora de batería de bobina para tejados

18 V - 25-45 mm -
2,7 clavos/s - 4,3 kg

Sin batería ni cargador
En maletín apilable HSC IV.

HIKOKI Compatible
BRUSHLESS
AIR SPRING
DRIVE SYSTEM

634.-

CLAVADORAS PARA ESTRUCTURAS

Ligereza y rapidez definitivas.



NR1890DCAW9Z

Clavadora de batería para estructuras

18 V - 30-34° - 50-90 mm -
2,7 clavos/s - 4,4 kg

Sin batería ni cargador
En maletín apilable HSC IV.

HIKOKI Compatible
BRUSHLESS
AIR SPRING
DRIVE SYSTEM

609.-

REGALO
Batería MultiVolt
BSL36A18X
con el registro



NR1890DRAW9Z

Clavadora de batería para estructuras

18 V - 20-21° - 50-90 mm -
2,7 clavos/s - 4,5 kg

Sin batería ni cargador
En maletín apilable HSC IV.

HIKOKI Compatible
BRUSHLESS
AIR SPRING
DRIVE SYSTEM

639.-



CLAVADORAS PARA ACABADOS

Velocidad. Precisión. Más potencia.



REGALO

Batería MultiVolt
BSL36A18X
con el registro



NT1865DAAW9Z

Clavadora de batería para acabados

18 V - Calibre 15 - 32-64 mm - 3 clavos/s - 3,1 kg

Sin batería ni cargador
En maletín apilable HSC IV.

Compatible
BRUSHLESS
AIR SPRING
DRIVE SYSTEM

519.-



NT1865DSAW9Z

Clavadora de batería para acabados

18 V - Calibre 15 - 25-64 mm - 3 clavos/s - 3,0 kg

Sin batería ni cargador
En maletín apilable HSC IV.

Compatible
BRUSHLESS
AIR SPRING
DRIVE SYSTEM

509.-



NT1850DAW6Z

Clavadora de batería para acabados

18 V - Calibre 18 - 2,4 kg - recta

Sin batería ni cargador
En maletín apilable HSC IV.

Compatible
BRUSHLESS
AIR SPRING
DRIVE SYSTEM

504.-



NT1865DAW6Z

Clavadora de batería para acabados

18V - Calibre 16 - 32-65mm - 20°

Sin batería ni cargador
En maletín apilable HSC IV.

Compatible
BRUSHLESS
AIR SPRING
DRIVE SYSTEM

514.-

NUEVO

SIN CABLES. SIN GAS. SIN MANGUERAS.

HiKOKI marca estándares con una nueva generación de clavadoras para todo tipo de tareas que abarcan desde el acabado hasta trabajos estructurales y en techos. Pero la verdadera versatilidad en el lugar de trabajo exige más. Ahora, con la nueva clavadora NC1840DA, HiKOKI ofrece la misma potencia sin cables para el hormigón, el acero y la mampostería. Sin gas, sin mangueras, sin compresores: máximo rendimiento con la tecnología Air Spring. El ajuste sencillo de la profundidad y el pie pivotante te mantienen activo, tarea tras tarea.

NUEVO HORMIGÓN



Perfectas para aplicaciones en seco en hormigón, acero y mampostería

Sistema Air Spring Drive de HiKOKI para reducir los costes operativos en un 25 %





Accesorios compatibles

DESCRIPCIÓN	REFERENCIA	PRECIO
		
Cargador ampliado (4 tiras de clavos)	382819	70,20 €
		
Clavos para hormigón		
2,6 x 20 mm	4100461	53,90 €
2,6 x 25 mm	4100462	54,25 €
2,6 x 30 mm	4100463	54,75 €
2,6 x 35 mm	4100464	58,50 €
2,6 x 40 mm	4100465	62,25 €
Cada caja contiene 1.000 clavos		
		
Clavos para hormigón duro y acero		
3,0 x 15 mm	4100467	60,65 €
3,0 x 17 mm	4100468	65,65 €
3,0 x 22 mm	4100469	69,45 €
3,0 x 27 mm	4100470	71,65 €
3,0 x 32 mm	4100471	73,20 €
3,0 x 40 mm	4100472	76,65 €

Cada caja contiene 1.000 clavos



Consulta la gama completa en nuestro catálogo de accesorios o en hikoki-powertools.eu

NC1840DAW3Z

18V

Clavadora para hormigón de batería

18V - 15-40mm - 4,1 kg*

El ajuste de profundidad sin herramientas en dos pasos protege las superficies | Cambio rápido sin herramientas del cabezal y el cargador para realizar el mantenimiento y la eliminación de atascos | Luz LED se activa automáticamente | Botones grandes e indicadores claros | Se detectan las hojas desalineadas y se detienen para evitar daños | Se detiene el disparo en clavos bajos | Diseño delgado que se adapta a perfiles de paneles de cartón yeso de 50x50 mm | Estabilizador plegable | Clavado consistente en cualquier clima | Suministro de potencia eficaz, sin pérdida por fricción. **En maletín. No incluye baterías ni cargador.**



REGALO
Batería MultiVolt
BSL36A18X
con el registro



**620 CLAVOS
POR CARGA
CON LA BATERÍA
BSL1850MA**

Compatible
BRUSHLESS
**AIR SPRING
DRIVE SYSTEM**

639.-

También disponible
NC1840DAWQZ
En maletín. Incluye 2 baterías
BSL1850MA y cargador.
849.-

Energía de alto
impacto constante
de 110 J para
obtener el máximo
rendimiento

ACCESORIOS CLAVADORAS Y GRAPADORA.

Encuentre más información en nuestro catálogo de accesorios y/o consulte a su distribuidor HIKOKI.



ACCESORIOS PARA CLAVADORAS.

Encuentre más información en nuestro catálogo de accesorios y/o consulte a su distribuidor HIKOKI.

	DESCRIPCIÓN	ÁNGULO	TAMAÑO	COLACIÓN	ACABADO	UDS.	REF.	PRECIO
	Para clavadora a batería NR1890DBCL/DCA							
	Clavos de cabeza recortados en D	34°	2,8x65 mm	Papel	Electro galvanizado	3.000	753613	55,25 €
	Clavos de cabeza recortados en D	34°	2,8x75 mm	Papel	Electro galvanizado	2.500	753614	48,20 €
	Clavos de cabeza recortados en D	34°	3,1x90 mm	Papel	Electro galvanizado	2.500	753616	72,30 €
	Clavos Anillados	34°	2,8x50 mm	Papel	Electro galvanizado	3.000	753631	37,55 €
	Clavos Anillados	34°	2,8x55 mm	Papel	Electro galvanizado	3.000	753632	44,25 €
	Clavos Anillados	34°	2,8x65 mm	Papel	Electro galvanizado	3.000	753633	45,55 €
	Clavos Anillados	34°	2,8x75 mm	Papel	Electro galvanizado	2.500	753634	46,95 €
	Clavos Anillados	34°	3,1x90 mm	Papel	Electro galvanizado	2.500	753636	74,35 €
	Para clavadora de puntas a batería NR1890DBRL/DRA							
	Clavo anillado cabeza redonda	21°	2,8x50 mm	Plástico	Electro galvanizado	3.000	753621	36,70 €
	Clavo anillado cabeza redonda	21°	2,8x65 mm	Plástico	Electro galvanizado	3.000	753623	45,15 €
	Clavo anillado cabeza redonda	21°	2,8x75 mm	Plástico	Electro galvanizado	2.500	753624	43,00 €
	Clavo anillado cabeza redonda	21°	3,1x90 mm	Plástico	Electro galvanizado	2.500	753626	60,20 €
	Para clavadora de acabado a batería NT1865DBSL/DSA							
	Clavos acabado calibre 16		1,6x25 mm		Electro galvanizado	5.000	705565	10,20 €
	Clavos acabado calibre 16		1,6x32 mm		Electro galvanizado	2.500	705566	8,35 €
	Clavos acabado calibre 16		1,6x40 mm		Electro galvanizado	2.500	705569	10,45 €
	Clavos acabado calibre 16		1,6x50 mm		Electro galvanizado	2.500	705571	12,00 €
	Clavos acabado calibre 16		1,6x64 mm		Electro galvanizado	2.500	705572	19,55 €
	Clavos acabado calibre 16		1,6x50 mm		Inox	2.500	750595	50,20 €
	Para clavadora Dúplex a batería NR3675DD							
	Clavos Dúplex	21°	3,3x57/45 mm		Lisos	2.000	4100441	79,40 €
	Clavos Dúplex	21°	3,3x70/58 mm		Lisos	2.000	4100442	93,45 €
	Clavos Dúplex	21°	3,3x89/77 mm		Lisos	2.000	4100443	116,05 €

Grapadora de alambre inalámbrica N1812DAW4Z

18V - 13 mm - 6-13 mm

Se suministra sin batería, ni cargador.



REGALO

Batería MultiVolt
BSL36A18X
con el registro



18V

AVU Compatible

249.-



	DESCRIPCIÓN	ÁNGULO	TAMAÑO	COLACIÓN	ACABADO	UDS.	REF.	PRECIO
	Para clavadora a batería NT1865DBAL/DAA							
	Clavos acabado calibre 15	34°	1,8x32 mm		Electro galvanizado	2.000	750682	27,75 €
	Clavos acabado calibre 15	34°	1,8x38 mm		Electro galvanizado	2.000	750683	28,75 €
	Clavos acabado calibre 15	34°	1,8x50 mm		Electro galvanizado	2.000	750685	31,50 €
	Clavos acabado calibre 15	34°	1,8x63 mm		Electro galvanizado	2.000	750687	33,75 €
	Para clavadora de puntas a batería NT1850							
	Mini puntas calibre 18		1,2x20 mm		Electro galvanizado	5.000	750672	8,10 €
	Mini puntas calibre 18		1,2x25 mm		Electro galvanizado	5.000	750673	9,65 €
	Mini puntas calibre 18		1,2x30 mm		Electro galvanizado	5.000	750674	11,60 €
	Mini puntas calibre 18		1,2x35 mm		Electro galvanizado	5.000	750675	12,05 €
	Mini puntas calibre 18		1,2x40 mm		Electro galvanizado	5.000	750676	13,90 €
	Mini puntas calibre 18		1,2x50 mm		Electro galvanizado	5.000	750678	13,70 €
	Para clavadora de acabado a batería NT1865DA							
	Clavos acabado calibre 16	20°	1,6x32 mm		Electro galvanizado	2.000	705573	12,30 €
	Clavos acabado calibre 16	20°	1,6x38 mm		Electro galvanizado	2.000	705574	13,10 €
	Pregos acabamento calibre 16	20°	1,6x45 mm		Electro galvanizado	2.000	705575	18,50 €
	Pregos acabamento calibre 16	20°	1,6x50 mm		Electro galvanizado	2.000	705576	19,85 €
	Clavos acabado calibre 16	20°	1,6x63 mm		Electro galvanizado	2.000	705577	21,00 €
	Para clavadora de pins a batería calibre 23 NP18DSAL							
	Pins rectos calibre 23		0,64x15 mm		Electro galvanizado	20.000	4100421	16,15 €
	Pins rectos calibre 23		0,64x20 mm		Electro galvanizado	10.000	4100422	10,00 €
	Pins rectos calibre 23		0,64x25 mm		Electro galvanizado	10.000	4100423	12,20 €
	Pins rectos calibre 23		0,64x30 mm		Electro galvanizado	10.000	4100424	15,10 €
	Pins rectos calibre 23		0,64x35 mm		Electro galvanizado	10.000	4100425	17,05 €
	Para grapadora a batería N18DSL							
	Grapas		0,7x12,8x6 mm		Electro galvanizado	4.800	750667	6,90 €
	Grapas		0,7x12,8x10 mm		Electro galvanizado	4.800	750668	9,30 €
	Grapas		0,7x12,8x13 mm		Electro galvanizado	4.800	750669	8,70 €

CALADORAS

Sierra caladora a batería CJ18DBW2Z **18V**

18V - 135 mm

Cambio de hoja sin herramientas para un rápido y fácil | Pendular de 3 posiciones para un avance de corte rápido en diversos materiales. | Robusta base de aluminio con ajuste de bisel de 45° a izquierda y derecha para varias aplicaciones | Luz LED integrada para una clara vista de la superficie de marcado y trabajo | Ajuste de velocidad variable para una velocidad correcta según el material a cortar.

Suministrado sin baterías, ni cargador.

Stackable



MEV Compatible

284.-

Surtido hojas de sierra de calar
10 uds
750049
8,50.-



Sierra de mesa a batería C3610DRJW4Z **36V**

36V - Ø 254 mm - 5000 rpm

Capacidad de corte de 880 mm. | Mesa de corte de hasta 254 mm de trabajo. | Protección contra sobrecarga. | Uso a batería (BSL36B18) o mediante corriente alterna (usando el ET36AW0Z. No incluido).

Se suministra sin batería, ni cargador.

Capacidad de corte muy alta

Freno electrónico

Flexibilidad sin límites



BRUSHLESS

649.-

376510 Banco de trabajo.
No incluido con la herramienta.
146,25.-

Sierra caladora a batería CJ36DAW2Z **36V**

36 V - Peso: 2 Kg

Velocidad de corte variable, regulable en 5 posiciones. | Profundidad máx. de corte 160 mm. | Cambio de hoja sin herramientas. | Iluminación Led. | Compatible con sistemas de aspirado de polvo. | Compatible con adaptador AC/DC ET36AW0Z.

Se suministra sin batería, ni cargador.

Stackable



BRUSHLESS

359.-

Consultar disponibilidad
CJ36DBW2Z
Empuñadura pomo. 359.-

Sierra caladora a batería CJ18DAW2Z **18V**

18V - 135 mm - 1,9 Kg

Compacto y ligero. | Alta velocidad de corte. | Corte muy estable en curvas. | Larga vida. | "Power Lock System": la hoja de sierra se cambia rápidamente sin herramientas. | Velocidad variable. | Movimiento hoja pendular ajustable en 3 posiciones. | Fuerte base de aluminio y acero.

Se suministra sin baterías, ni cargador.

Stackable



MEV Compatible

284.-

Sierra sable a batería CR36DAW4Z

36V

36 V - Peso: 4,1 Kg

Velocidad de corte variable, regulable en 4 posiciones. | Profundidad máx. de corte 300 mm. | Sistema UVP de baja vibración. | Cambio de hoja sin herramientas. | Iluminación Led. | Compatible con adaptador AC/DC ET36AW0Z. **Se suministra sin batería, ni cargador.**

Prof. de corte 300 mm



Compatible
BRUSHLESS
UVP

374.-

Sierra sable a batería CR18DMAW2Z

18V - 2,2 kg

Diseño ligero ultracompacto para una disfrutar de gran flexibilidad y un trabajo sin fatiga en espacios estrechos y trabajos en altura | Cambio de cuchilla sin herramienta | Sistema UVP de baja vibración | 4 modos de revoluciones preseleccionables | Iluminación LED integrada. **Se suministra sin batería, ni cargador. Con maletín.**

Stackable



Compatible
BRUSHLESS
UVP

334.-

Sierra sable a batería CR18DBW4Z

18V

18V - Prof. corte: 120 mm - 3,5 kg

Cambio de hoja rápido y fácil sin herramientas | Ajuste de corte orbital para cortar con mayor velocidad | Robusta caja de engranajes de metal. Contrapeso para control de vibraciones | Gatillo de velocidad variable para un mayor control de la velocidad adecuada a diferentes materiales. **Se suministra sin batería, ni cargador.**



Compatible

179.-

Sierra sable a batería CR18DAW2Z

18V

18V - Prof. corte: 50 mm - 1,7 Kg

Compacto, ligero, buen equilibrio. | Posibilidad de uso con 1 mano. | Alta velocidad de corte. | Hoja de sierra intercambiable sin herramientas. | Iluminación LED. | También se puede utilizar con hojas de sierra de calar. **Se suministra sin batería, ni cargador. Con maletín.**

Stackable



Compatible

254.-

Sierra de banda CB3612DAW4Z

36V - 127 x 120 mm

Regulación variable de las revoluciones para adaptar la velocidad de rotación | La velocidad de corte más rápida de su clase | Modo Auto para un control automático de la velocidad en función de la carga | Cambio de cinta fácil y sin herramientas.

Suministrado sin baterías, ni cargador.



REGALO
Batería MultiVolt
BSL36A18X
con el registro

Compatible
BRUSHLESS

579.-

36V



Hoja sierra de banda
1.140 x 12,5 x 0,5 mm
18TPI (3 pzs) 376364
118,85.-

POTENTE, RÁPIDA Y PRECISA.



REGALO

Batería MultiVolt
BSL36A18X
con el registro



50-60 mm

Max. profundidad de corte

40-50 mm



Sierra circular a batería
C1805DAW2Z*

STACKABLE



Sierra circular a batería
C3605DAW2Z*

STACKABLE



Sierra circular a batería
CD3605DBW2Z*

STACKABLE



Sierra circular a batería
C1806DAW2Z*

STACKABLE

Especificaciones

	MADERA	MADERA	METAL	MADERA
Voltaje	18V	36V	36V	18V
Velocidad sin carga	6.000 rpm	5.000 rpm	4.200 rpm	3.800 rpm
Diámetro del disco	125 mm	125 mm	150 mm	165 mm
Diámetro interior	20 mm	20 mm	20 mm	20 mm
Ángulo máx. de bisel	45°	45°	X	45°
Ángulo máx. de bisel invertido	X	X	X	X
Prof. Corte 90°	47 mm	47 mm	57,5 mm	57 mm
Prof. Corte 45°	30 mm	30 mm	X	38 mm
Tecnología Deep Cut	✓	✓	X	X
Arranque suave	✓	✓	X	X
Protección de retroceso	✓	✓	X	X
Freno	✓	✓	✓	✓
Bloqueo del eje	✓	✓	✓	✓
Posición de disco	Derecha	Derecha	Derecha	Derecha
Dimensiones	277 x 176 x 240 mm	277 x 176 x 236 mm	286 x 193 x 236 mm	291 x 212 x 267 mm
Peso	2,7 Kg	3,0 Kg	3,0 Kg	4,0 Kg

* Se suministran sin batería ni cargador

** Compatible con carril guía.

Compatible
BRUSHLESS

239.-

Compatible
BRUSHLESS

349.-

Compatible
BRUSHLESS

384.-

METAL

Compatible
BRUSHLESS

244.-



REGALO
Batería MultiVolt
BSL36A18X
con el registro



60-66 mm



Sierra circular a batería
C1807DAW2Z*

STACKABLE



Sierra circular a batería
C1806DBW2Z*

STACKABLE



Sierra circular a batería
C3606DUMW2Z**

STACKABLE

374.-

Sierra circular a batería
C3606DBW2Z*

STACKABLE



Sierra circular a batería
C3607DBW2Z*

STACKABLE



Sierra inmersión a batería
C3606DPAW2Z

STACKABLE

NUEVO

MADERA	MADERA	MADERA	MADERA	MADERA
18V	18 V	36V	36V	36V
3.800 rpm	4.500 rpm	5.600 rpm	6.300 rpm	2500-5200 rpm
190 mm	165 mm	165 mm	190 mm	165 mm
30 mm	20 mm	20 mm	30 mm	20 mm
55°	45°	45°	45°	45°
X	-5°	-5°	X	X
64,5 mm	66 mm	66 mm	64,5 mm	66 mm
49 mm	45 mm	45 mm	49 mm	43 mm
X	✓	✓	✓	X
✓	✓	✓	✓	✓
✓	✓	✓	✓	X
✓	✓	✓	✓	✓
✓	✓	✓	✓	✓
Derecha	Derecha	Derecha	Derecha	Derecha
317 x 204 x 267 mm	285 x 188 x 263 mm	285 x 188 x 265 mm	313 x 221 x 280 mm	390 x 200 x 270 mm
4,2 Kg	3,3 Kg	3,4 Kg	4,3 Kg	4,4 Kg

Compatible
BRUSHLESS

339.-

Compatible
BRUSHLESS

314.-

Compatible
BRUSHLESS

344.-

Compatible
BRUSHLESS

434.-

Compatible
BRUSHLESS

589.-



**Carril guía
GR1600
4100072**

92,-

ACCESORIOS PARA CARRILES GUÍA.

¡Mejore su trabajo con la madera con una precisión sin igual! Nuestras sierras circulares - C3606DPA, C3606DUM, C1806DUM, C3607DB* (con adaptador), y C7BUM - están diseñadas por expertos para una compatibilidad perfecta con los accesorios de carril guía, garantizando cortes suaves y precisos en todo momento. Actualice actualice hoy mismo su juego de herramientas para obtener un rendimiento de corte superior.

DESCRIPCIÓN	REF.	PRECIO
Guía para sierra circular GR800	4100071	60,80 €
Guía para sierra circular GR1600	4100072	94,75 €
Bolsa de transporte para carril guía	379259	19,95 €
Conector para carril guía GR800	4100080	73,50 €
Rollo goma protección, 1,7 m	4100077	16,50 €
Rollo cinta deslizando, 1,7 m	4100078	21,40 €
rollo cinta adhesiva, 1,7 m	4100079	15,25 €
Guía para corte a inglete	379264	58,80 €
Sargento de acero apriete con tornillo	711237	21,75 €
Sargento de acero apriete con palanca	711238	37,30 €



4100077



4100078



4100079



379259



711237



711238



4100072



4100071



4100080



379264

Sierras circulares para metal.

DESCRIPCIÓN	T	DIMENSIONES	UDS.	REF.	PRECIO
Disco de sierra para acero inoxidable	28	125 x 20 mm	1	4100033	55,15 €
Disco de sierra para acero	28	125 x 20 mm	1	4100034	36,80 €
Disco de sierra para aluminio	28	125 x 20 mm	1	4100035	30,85 €

Sierras circulares Ø255 mm.

DESCRIPCIÓN	T	DIMENSIONES	UDS.	REF.	PRECIO
Discos de sierra para madera TCT	24	255x30 mm	1	4100023	38,65 €
Discos de sierra para madera TCT	48	255x30 mm	1	4100024	54,55 €
Discos de sierra para madera TCT	60	255x30 mm	1	4100025	59,40 €

Sierras circulares Ø165 mm.

DESCRIPCIÓN	T	DIMENSIONES	UDS.	REF.	PRECIO
Discos de sierra para madera TCT	18	165x30 mm	1	752416	26,10 €
Discos de sierra para madera TCT	36	165x30 mm	1	752417	43,60 €
Discos de sierra para madera TCT	48	165x30 mm	1	752418	43,55 €

Sierras circulares Ø235 mm.

DESCRIPCIÓN	T	DIMENSIONES	UDS.	REF.	PRECIO
Discos de sierra para madera TCT	36	230x30 mm	1	752452	35,40 €
Discos de sierra para madera TCT	24	235x30 mm	1	752455	30,20 €
Discos de sierra para madera TCT	18	235x30 mm	1	752456	29,75 €
Discos de sierra para madera TCT	36	235x30 mm	1	752457	43,95 €
Discos de sierra para madera TCT	60	235x30 mm	1	752458	40,25 €
Discos de sierra para madera TCT	64	235x30 mm	1	752459	70,50 €

Sierras para ingletadoras Ø216-255 mm.

DESCRIPCIÓN	T	DIMENSIONES	UDS.	REF.	PRECIO
Discos de sierra para madera TCT	18	216x30 mm	1	752446	27,45 €
Discos de sierra para madera TCT	36	216x30 mm	1	752447	40,30 €
Discos de sierra para madera TCT	60	216x30 mm	1	752448	47,80 €
Discos de sierra para aluminio TCT	60	216x30 mm	1	752449	56,95 €
Discos de sierra para aluminio TCT	60	255x30 mm	1	752469	67,20 €
Discos de sierra para aluminio TCT	80	255x30 mm	1	752470	74,35 €



MULTIHERRAMIENTAS

Multiherramienta Starlock Max de batería CV18DMAW2Z

18 V - 1,3 kg* - 4,0°.

Fijación de herramienta Starlock Max para un avance rápido y resultados perfectos | Compatible con todos los accesorios de las clases Starlock, Starlock Plus y StarlockMax | User Vibration Protection (UVP) | Amplio ángulo de oscilación de 4,0° | Motor Brushless para más potencia, menos desgaste y una larga vida útil | LED luminoso integrado | En maletín apilable HSC II | Incluye juego de accesorios. **No incluye baterías ni cargador.**

Compatible BRUSHLESS UVP STARLOCK MAX

279.-

*Peso sin batería.



18V

Multiherramienta a batería CV18DAW2Z

18V - OIS

Mecanismo de bloqueo actualizado | Amplia gama de accesorios HIKOKI opcionales disponibles | Baja vibración y ruido | Amplio ángulo de oscilación de 3,6° para cortes rápidos y potentes | Regulación de velocidad variable | Palanca de bloqueo de accesorios de cierre muy suave | Motor sin escobillas para una alta potencia, menos desgaste y una larga vida útil.

Se suministra sin batería, ni cargador.

Interfaz compatible con OIS/Starlock

Stackable

264.-



18V

ACCESORIOS MULTIHERRAMIENTA STARLOCK

Consulta la gama completa en nuestro catálogo de accesorios o en hikoki-powertools.eu



	DESCRIPCIÓN	APLICACIÓN	LONGITUD (MM)	ANCHO (MM)	REFERENCIA	PRECIO
	Starlock Plus MPD32PBC	Madera y metal	60	32	782726	15,45 €
	Starlock Plus MPD65PBC	Madera y metal	50	65	782727	18,70 €
	Starlock Plus MPI32PH	Inox	50	32	782716	15,45 €
	Starlock Max MMW32PC	Madera	80	32	782743	10,45 €
	Starlock Max MMD32PBC	Madera y metal	80	32	782728	13,55 €
	Starlock Max MMD52PBC	Madera y metal	70	52	782729	14,65 €
	Starlock Max MMD100SB	Madera y metal	50	100	782730	23,50 €
	Starlock Max MMI32PH	Inox	70	32	782717	24,20 €
	Starlock Max MMU32PK	Material múltiple	70	32	782744	14,15 €
	Juego de 3 cuchillas multiherramienta Starlock				782793	25,20 €
	Juego de 6 cuchillas multiherramientas Starlock				782794	54,20 €



REGALO

Batería MultiVolt
BSL36A18X
con el registro



Fresadora a batería M3612DAW2Z

36V

36V – Capacidad de pinza: 6-12 mm

Motor sin escobillas. | La mejor velocidad de corte de su clase. | Compacta y ligera. | Capacidad de pinzas de 6,8 y 12mm. | Dial de ajuste de velocidad. | Freno del eje para mayor seguridad. | Compatible con sistemas de aspiración (requiere accesorio). | Iluminación led. | Compatible con adaptador AC ET36AW0Z y baterías MULTI VOLT.

Se suministra sin batería, ni cargador.

Motor Brushless

Diseño robusto y ligero

Revoluciones:
11.000 - 25.000 rpm

Stackable

Compatible
BRUSHLESS

474.-



ACCESORIOS DE FRESADORA

DESCRIPCIÓN	UDS	REF.	PRECIO
Set variado fresadoras 8 mm	12	500507	27,80 €
Set fresadoras 12 mm	4	711012	43,05 €
Set fresadoras 6 mm	12	711016	35,65 €



Decapadora a batería RH18DAW2Z

18V

18V – Temperatura hasta 550°C

Dos rangos de temperatura y volumen de aire seleccionables: 30-400°C/200L/min y 30-550°C /300L/min | Pantalla LCD retroalimentada para visualización de la temperatura y nivel de batería | Autonomía de hasta 20 min a 550° con batería de 5.0Ah | Boquillas intercambiables y extraíbles sin contacto con las partes metálicas | Gancho para colgar | Luz led.

Se suministra sin batería, ni cargador y con stackable.

Stackable

Compatible

204.-



FRESADORAS - DECAPADORAS - LIJADORAS

Fresadora de cantos a batería M1808DAW2Z

18V

18V – Capacidad de pinza: 6-8 mm

Motor sin escobillas. | La mejor velocidad de su clase. | Compacta y ligera. | Posición de los pulsadores optimizada para trabajar con una sola mano. | Capacidad de pinza de 6 a 8mm. | Dial de ajuste de velocidad. | Funciones de seguridad de marcha para máxima protección al usuario. | Luz led. | Compatible con sistemas de aspiración de polvo (requiere accesorio). | Compatible con baterías MULTI VOLT.

Se suministra sin batería, ni cargador.

Motor Brushless

Ergonomía perfecta

Revoluciones:
10.000 - 30.000 rpm

Stackable

Compatible
BRUSHLESS

309.-



Lijadora de banda a batería SB3608DAW4Z

36V

36V - Papel de lija 76x533 mm

Potencia equivalente a 1.000 W

Control de velocidad variable

Tiempo de uso más largo en su clase

Compatible
BRUSHLESS

284.-



Lijadora rotorbital a batería SV1813DAW2Z

18V

18V - Ø125 mm - 11.000 rpm

Alto rendimiento de lijado similar al de las herramientas con cable

Dial ajuste de velocidad

Stackable

Compatible
BRUSHLESS

204.-



ILUMINACIÓN

Focos de construcción.

Foco a batería UB18DDW4Z

18V

18V - 10.000 Lumen



Compatible

IP54

339.-



Linternas.

Linterna a batería UB18DAW4Z

18V

18V - 2.500 Lumen



Compatible

184.-



Foco con trípode a batería UB18DGW4Z

18V

18V - 4.000 Lumen



Compatible

IP55

349.-



Linterna - foco a batería UB18DHW4Z¹

18V

18V - 1.050 Lumen

Compatible

134.-



Linterna-foco a batería UB18DFW4Z¹

18V

18V - 750 Lumen

Compatible

84.-



Foco a batería UB18DCW4Z

18V

18V - 4.000 Lumen



Compatible

IP65

234.-



Linterna a batería UB18DEW4Z¹

18V

18V - 250 Lumens

Compatible

74.-



Foco a batería UB18DGLL0Z¹

18V

18V - 750 Lumens

Compatible

104.-



Linterna a batería UB18DJLL0Z¹

18V

18V - 230 Lumens

Compatible

64.-



Compresor compacto a batería UP18DAW4Z

18V

18V - 16 L/min. - max. 11 bar

Ligero y compacto. | Función de máxima velocidad o control de presión. | Función de desinflado. | Boquillas de inflado incluidas.

Suministrado sin batería, ni cargador.



Compresor a batería EC36DAW4Z

36V

36V - 9.2 bar - 7.6 L

Diseño ligero y compacto. | Sin aceite. | Motor Brushless. | Filtro de aire extraíble. | Potente motor que vuelve a llenar el depósito a su máx. presión de 9,2 bar en 17 seg. | Gran presión, perilla y manómetros fáciles de leer. | Jaula antivuelco de metal.

Suministrado sin batería, ni cargador.



Radio a batería UR18DAW4Z ¹

18V

18V - AM/FM/DBA+ - Bluetooth

Diseño robusto apto para el lugar de trabajo. Alto volumen y calidad de sonido excepcional. Larga autonomía de hasta 30 horas utilizando una batería de 5,0 Ah (BSL1850MA). Con cable incluido para tiempo de uso ilimitado. Pantalla retroiluminada para una visibilidad perfecta. Escaneo automático de emisoras.

Suministrado sin batería, ni cargador.



Calidad de sonido excepcional

Gran pantalla retroiluminada

Cable incluido

Enfriador y calentador inalámbricos UL18DFW4Z ¹

18V

18V / 24 L / 3°C a 65°C

Capacidad total 24 L | Control por dial | Temperatura mín. en modo frío: 3°C | Temperatura máx. en modo calor: 65°C | Modos frío / calor no simultáneos | 3 modos de alimentación: AC/DC, adaptador para coche o batería.

Suministrado sin batería, ni cargador.

Compatible

119.-



Nevera frío/calor portátil a batería UL18DBAW4Z

18V

18V - 25 L - 18°C/+60°C

Capacidad total 25 L | Puede dividirse en dos zonas de temperatura individuales | Tiempo de uso de hasta 7 horas (2x 8,0 Ah) a -18 °C | Diferencia de temperatura máxima: 60 °C | 17 ajustes de temperatura entre -18 °C y +60 °C.

Se suministra sin baterías, ni cargador.



¹ Producto no incluido en la campaña batería de regalo.

CS1810DDW4Z

Sierra compacta para poda de batería

18 V - Espada 100 mm

Ideal para podar árboles, arbustos y otros trabajos de corte verde | Depósito de aceite incorporado y alimentación automática de aceite | Velocidad constante de la cadena bajo carga | Trabajo seguro gracias a las escasas vibraciones, cubierta protectora, protección de la empuñadura e interruptor de seguridad para evitar arranques involuntarios | Fácil manejo gracias a su diseño compacto, bajo peso y empuñadura con revestimiento de goma | Compatible con alargadores para podar ramas altas | Motor Brushless para una gran potencia, menor desgaste y mayor longevidad | Cadena de sierra fácil de tensar. Sin batería ni cargador.

NEW Compatible
BRUSHLESS

274.-



REGALO

Batería MultiVolt
BSL36A18X
con el registro



18V



ACCESORIOS	REF.	PRECIO
Pértiga telescópica	381498	79,05€
Funda	381934	28,10€
Cadena de sierra	381806	28,10€
Cadena de sierra + espada	381808	54,65€

Motosierra a batería CS3630DCW4Z

36V - Longitud espada: 30 cm

Se suministra sin
batería, ni cargador.

NEW Compatible
BRUSHLESS

359.-



REGALO

Batería MultiVolt
BSL36A18X
con el registro



36V



Desbrozadora a batería CG18DAW4Z

18V - empuñadura tipo D -
Ø230-310 mm - 0-5.600 rpm

Perfectamente equilibrado gracias a la ubicación del motor en la parte trasera | Tiempo de trabajo prolongado de hasta 49 minutos por carga (5.0 Ah) | Carrete de hilo Tap & Go | Bajo nivel de ruido, muy baja vibración.

Se suministra sin batería, ni cargador.

Cabezal de Nylon y disco

**Tiempo de ejecución prolongado
de hasta 49 min**

Perfectamente equilibrada

NEW Compatible

244.-



REGALO

Batería MultiVolt
BSL36A18X
con el registro



Soplador de mano a batería RA18DAW4Z¹

18V - "122 m/s - 0.4 Kg

Larga duración de hasta 19 minutos con Batería de 5,0 Ah | Regulación sencilla de la intensidad del flujo de aire y velocidad mediante el interruptor de gatillo. | Función de bloqueo rápido y doble pulsación al interruptor de gatillo para un funcionamiento continuo. | Muchas aplicaciones posibles, como la limpieza de herramientas eléctricas o inflar/desinflar juguetes inflables.

Suministrado sin batería, ni cargador.

- LARGA DURACIÓN, HASTA 19 MINS
- FÁCIL REGULACIÓN DE LA INTENSIDAD DEL FLUJO DE AIRE
- MUCHAS APLICACIONES POSIBLES

NEW Compatible
BRUSHLESS

119.-



RB36DCW4Z

Soplador para obra de batería

36 V – 19,8 m³/min. TurboBoost – 2.7 kg

Uso versátil: eliminación de virutas, suciedad y hojas, limpieza de superficies y máquinas | Potencia similar a la neumática, incluso con hojas húmedas | Velocidad de aire variable para un control preciso | TurboBoost con ráfagas cortas de máxima potencia | Bloqueo del interruptor para un uso continuo a plena potencia | Ventilador axial de alto flujo con bajo nivel de ruido | Motor sin escobillas duradero y de alta potencia | Compacto y ligero | Toberas redondas y planas para un flujo de aire concentrado o amplio | Tubo extraíble y gancho de sujeción para un fácil almacenamiento. Suministrado en caja de cartón.

No incluye ni baterías ni cargador

NUEVO

374.-

NEW Compatible
BRUSHLESS



36V

Boquilla ancha



REGALO

Batería MultiVolt
BSL36A18X
con el registro



Boquilla plana



Soplador a batería RB18DCW4Z¹

18V

Alto volumen de aire de 3,5 m³/min. | 2 en 1: se puede utilizar como soplador y aspirador | Uso cómodo con una sola mano | 3 potencias de soplado para adaptarse a cada aplicación | Función de bloqueo del gatillo | Boquilla de goma para una mayor vida útil.

Se suministra sin batería, ni cargador.

18V



NEW Compatible

114.-

323587

*Bolsa no incluida.
10,40.-

¹ Producto no incluido en la campaña batería de regalo.

LA HERRAMIENTA ADECUADA PARA CADA APLICACIÓN.



Capacidad máx. hormigón

Martillo SDS-Plus DH24PG2WSZ/ DH24PH2WSZ*

2 modos / 3 modos*

Martillo comb. SDS-Plus DH24PMHWSZ

3 modos

Martillo SDS-Plus DH26PB2WSZ/ DH26PC2WSZ*

2 modos / 3 modos*

Martillo comb. SDS-Plus DH26PMCWSZ

3 modos

Accesorios estándar suministrados

Portabrocas
intercambiable

Portabrocas
intercambiable

Especificaciones

Máx. cap. Hormigón	24 mm	24 mm	26 mm	26 mm
Máx. cap. Metal	13 mm	13 mm	13 mm	13 mm
Máx. cap. Madera	32 mm	32 mm	32 mm	32 mm
Máx. cap. Núcleo	50 mm	50 mm	50 mm	50 mm
Potencia	730 W	730 W	830 W	830 W
Velocidad	0-1.050 /min.	0-1.050 /min.	0-1.100 /min.	0-1.100 /min.
Impactos	0-3.950 /min.	0-3.950 /min.	0-4.300 /min.	0-4.300 /min.
Nivel de vibración	14,5 m/s ²	13,7 m/s ²	14,3 m/s ²	14,1 m/s ²
Julios	2,7 J	2,7 J	2,9 J	2,9 J
Dimensiones	349 x 83 x 199 mm	382 x 83 x 199 mm	349 x 83 x 199 mm	382 x 83 x 199 mm
Peso	2,8 kg	3,0 kg	2,8 kg	3,0 kg

2 modos / 3 modos*

139/149.-* **214.-**

2 modos / 3 modos*

149/159.-* **239.-**

230V

PRUEBE NUESTRA GAMA DE MARTILLOS, QUE SE DIVIDE EN LIGEROS, MEDIANOS Y PESADOS. LA CLASE LIGERA ES PERFECTA PARA MAYOR COMODIDAD, EL NIVEL MEDIO APORTA UNA POTENCIA EQUILIBRADA Y LOS PESADOS SON PERFECTOS PARA LOS TRABAJOS MÁS DUROS.



Martillo comb. SDS-Plus DH28PCY2WSZ

3 modos

Martillo comb. SDS-Plus DH28PMY2WSZ

3 modos

Portabrocas intercambiable

Martillo comb. SDS-Plus DH28PECWSZ

3 modos

Martillo comb. SDS-Plus DH28PCWSZ

3 modos

NUEVO

Martillo comb. SDS-Plus DH35PMCWSZ

3 modos

28 mm	28 mm	28 mm	28 mm	35 mm
13 mm	13 mm	13 mm	13 mm	20 mm
32 mm	32 mm	32 mm	32 mm	30 mm
50 mm	50 mm	50 mm	80 mm	-
850 W	850 W	900 W	720 W	1.050 W
0-1.100 /min.	0-1.100 /min.	0-950 /min.	0-1.050 /min.	0-810 /min.
0-4.300 /min.	0-4.300 /min.	0-4.300 /min.	0-4.000 /min.	0-4.350 /min.
11,2 m/s ²	11,2 m/s ²	10,7 m/s ²	11,2 m/s ²	17,2 m/s ²
3,0 J	3,0 J	3,2 J	3,2 J	4,2 J
360 x 83 x 199 mm	393 x 83 x 199 mm	355 x 87 x 227 mm	316 x 102 x 208 mm	380 x 100 x 250 mm
3,0 kg	3,1 kg	3,0 kg	3,5 kg	5,0 kg

279.-

UVP
319.-

BRUSHLESS
RFC UVP
LVH
349.-

414.-

RFC
UVP
474.-

LISTO ANTE CUALQUIER DESAFÍO.

+ **REGALO**
Batería MultiVolt BSL36A18X con el registro



SDS-max Martillo comb. DH36DMAW2Z

+ **REGALO**
Batería MultiVolt BSL36A18X con el registro



SDS-max Martillo comb. DH3640DABATZ ES00099

Se suministra con dos baterías MV Tipo B, cargador y maletín.



SDS-max Martillo comb. DH40MCWSZ



SDS-max Martillo comb. DH40MEY2WSZ

Capacidad máx. hormigón

Accesorios estándar suministrados

Especificaciones					
Máx. cap. Hormigón	40mm	40mm	40mm	40mm	40 mm
Máx. cap. Núcleo	105mm	105mm	105mm	105mm	105 mm
Inserción	SDS-Max	SDS-Max	SDS-Max	SDS-Max	SDS-max
Potencia	36V	36V	1.100W	1.150W	
Velocidad	260-590/min	250-500/min	620/min	250-500 /min.	
Impactos	1.420-2.860/min	1.400-2.800/min	2.800/min	1.400-2.800 /min.	
Nivel de vibración	11,8 m/s ²	10,3 m/s ²	16,5 m/s ²	10,9 m/s ²	
Julios	7,1 J	9,2 J	7,1 J	9,2 J	
Dimensiones	487x104x259mm	499x107x262mm	448x105x255mm	471x107x252 mm	
Peso	7,2 Kg	7,4 Kg	6,8 Kg	6,8 kg	

NEV Compatible
BRUSHLESS RFC LVH
589.-

Se suministra sin baterías, ni cargador.

NEV Compatible
BRUSHLESS RFC UVP LVH
904.-

También disponible **DH3640DAW2Z**.
Sin baterías, ni cargador.
679.-

399.-

BRUSHLESS RFC UVP LVH
819.-

YA SEA QUE ESTÉ PERFORANDO HORMIGÓN, PIEDRA O METAL, NUESTROS MARTILLOS SDS-MAX OFRECEN DIVERSAS SOLUCIONES DE POTENCIA Y CONJUNTOS DE CARACTERÍSTICAS CONCRETAS PARA ADAPTARSE A CUALQUIER TRABAJO A REALIZAR.



**SDS-max
Martillo comb.
DH45MAWSZ**

**SDS-max
Martillo comb.
DH45MEWSZ**

**SDS-max
Martillo comb.
DH52MAWSZ**

**SDS-max
Martillo comb.
DH52MEWSZ**

**SDS-max
Martillo comb.
DH52MEYWSZ**

45 mm	45 mm	52 mm	52 mm	52 mm
125 mm	125 mm	160 mm	160 mm	160 mm
SDS-max	SDS-max	SDS-max	SDS-max	SDS-max
1.400 W	1.500 W	1.500 W	1.500 W	1.500 W
260-380 /min.	120-310 /min.	210-330 /min.	110-280 /min.	110-280 /min.
1.750-2.900 /min.	1.200-2.950 /min.	1.200-2.250 /min.	1.000-2.400 /min.	1.000-2.400 /min.
14,1 m/s ²	13,5 m/s ²	15,1 m/s ²	14 m/s ²	9,8 m/s ²
11,3 J	12,2 J	15,5 J	18,8 J	18,8 J
535 x 120 x 287 mm	535 x 116 x 255 mm	585 x 120 x 294 mm	585 x 116 x 263 mm	585 x 116 x 263 mm
9,4 kg	9,0 kg	11,8 kg	11,0 kg	11,5 kg

**LVH
699.-**

**BRUSHLESS
FHB LVH
844.-**

**LVH
764.-**

**BRUSHLESS
FHB LVH
934.-**

**BRUSHLESS
FHB LVP
LVH
999.-**

DOMINA EL PODER DE LA DEMOLICIÓN.

Energía de impacto



Martillo picador SDS-Plus H25PVWSZ



Martillo picador a batería SDS-Max H3641DABATZ ES00100

Se suministra con dos baterías MV Tipo B, cargador y maletín.



Martillo picador SDS-Max H41MEWSZ



Martillo picador SDS-Max H41MB2WSZ

Accesorios estándar suministrados

Especificaciones

Tensión/Potencia	500 W	36V	1.050 W	950 W
Inserción	SDS-plus	SDS-max	SDS-max	SDS-max
Tipo de motor	-	Sin escobillas	Sin escobillas	-
Julios	2,2 J*	8,6 J*	6,8 J*	7,1 J*
Impactos	0-2.300 /min.	1.500-2.880 /min.	1.500-2.870 /min.	3.000 /min.
Control electrónico de velocidad	X	✓	✓	X
Velocidad variable	X	✓	✓	X
Bloqueo de interruptor	X	✓	✓	✓
Dimensiones	345 x 102 x 202 mm	463 x 95 x 248 mm	427 x 95 x 211 mm	427 x 103 x 214 mm
Peso (sin batería)	3,2 kg	5,3 kg	5,0 kg	5,2 kg

* Medición según EPTA.

NEU Compatible
BRUSHLESS
LVH

504.-

719.-

589.-

429.-

BRUSHLESS
LVH

LVH

También disponible
H3641DAW2Z
Se suministra sin batería,
ni cargador.
454.-



Martillo demoedor SDS-Max H45MEYWTZ

Martillo demoedor SDS-Max H60MCWTZ

Hex. Martillo demoedor H60MEWTZ

Hex. Martillo demoedor H65SB3WTZ

Hex. Martillo demoedor H70SALAZ

Hex. Martillo demoedor H90SGWAZ

1150 W	1.250 W	1.500 W	1.340 W	1240 W	2.000 W
SDS-max	SDS-max	SDS-max	30 mm hex	30 mm hex	28,5 mm hex
Sin escobillas	-	Sin escobillas	-	-	-
10,1 J*	14,0 J*	18,0 J*	37,4 J*	42 J*	577 J*
1.430-2.850 /min.	1.600 /min.	1.500-2.100 /min.	1.500-2.100 /min.	1.400 /min.	1.000 /min.
✓	✗	✓	✗	✗	✗
✓	✗	✓	✗	✗	✗
✓	✓	✓	✓	✓	✗
480 x 108 x 237 mm	570 x 120 x 185 mm	585 x 116 x 263 mm	731 x 124 x 251 mm	625 x 124 x 251 mm	860 x 625 x 165 mm
7,3 kg	10,2 kg	11,6 kg	18,0 kg	18 kg	32 kg

BRUSHLESS
AHB
LVH
UVP

749.-

BRUSHLESS
AHB
LVH

844.-

AHB
LVH
UVP

919.-

AHB
LVH
UVP

1454.-

AHB
LVH
UVP

2399.-

También disponible
H45MEWTZ.
Sin sistema UVP.
724.-

BROCAS PARA MARTILLO SDS-MAX, 4 CORTADORES DE HIKOKI

- LONGEVIDAD EXTREMA, PERFORACIÓN PRECISA EN CONDICIONES DURAS
- ALTA SEGURIDAD GRACIAS AL CABEZAL DE METAL DURO MACIZO SIMÉTRICO DE 4 ARISTAS
- ALTAMENTE RESISTENTE A LA ROTURA GRACIAS AL ACERO ESPECIAL DE CALIDAD PRÉMIUM



Ø MM	LONGITUD TOTAL	LONGITUD ÚTIL	PQ	REFERENCIA	PRECIO
12	340	200	1	754363	34,05 €
12	540	400	1	754364	39,05 €
12	740	600	1	754365	53,05 €
12	940	800	1	754366	63,05 €
14	340	200	1	754367	35,05 €
14	540	400	1	754368	44,30 €
14	940	800	1	754398	94,45 €
15	340	200	1	754369	38,10 €
15	540	400	1	754370	46,05 €
16	340	200	1	754301	40,00 €
16	540	400	1	754302	44,70 €
16	740	600	1	754353	56,10 €
14	940	800	1	754303	64,95 €
16	1320	1180	1	754304	164,45 €
18	340	200	1	754305	40,15 €
18	540	400	1	754306	46,00 €
18	740	600	1	754354	60,70 €
18	940	800	1	754307	68,40 €
18	1320	1180	1	754308	165,15 €
20	320	200	1	754309	41,05 €
20	520	400	1	754310	48,95 €
20	720	600	1	754355	63,10 €
20	920	800	1	754311	66,95 €
20	1320	1200	1	754312	171,20 €
22	320	200	1	754313	43,45 €
22	520	400	1	754314	48,35 €
22	720	600	1	754356	63,55 €
22	920	800	1	754315	69,85 €
22	1320	1200	1	754316	177,85 €
24	320	200	1	754317	49,95 €
24	520	400	1	754318	58,95 €
25	320	200	1	754319	46,75 €
25	520	400	1	754320	57,55 €
25	720	600	1	754357	77,70 €
25	920	800	1	754321	84,05 €
25	1320	100	1	754322	181,00 €

Ø MM	LONGITUD TOTAL	LONGITUD ÚTIL	PQ	REFERENCIA	PRECIO
26	520	400	1	754323	69,60 €
28	370	250	1	754324	56,75 €
28	570	450	1	754325	65,10 €
28	670	550	1	754326	85,05 €
28	920	800	1	754327	111,40 €
28	1320	1200	1	754328	189,75 €
30	370	250	1	754329	58,05 €
30	570	450	1	754330	76,80 €
30	720	600	1	754358	101,00 €
30	920	800	1	754331	111,40 €
32	370	250	1	754332	60,20 €
32	570	450	1	754333	77,55 €
32	720	600	1	754359	102,45 €
32	920	800	1	754334	110,80 €
32	1320	1200	1	754335	194,75 €
35	370	250	1	754336	89,05 €
35	570	450	1	754337	101,95 €
35	670	550	1	754338	125,55 €
35	920	800	1	754339	173,80 €
35	1320	1200	1	754360	209,05 €
37	370	250	1	754340	92,35 €
37	570	450	1	754341	130,20 €
37	920	800	1	754342	179,90 €
38	370	250	1	754343	102,70 €
38	570	450	1	754344	117,85 €
38	720	600	1	754361	134,40 €
40	370	250	1	754345	120,60 €
40	570	450	1	754346	142,65 €
40	720	600	1	754362	162,85 €
40	920	800	1	754347	182,40 €
40	1320	1200	1	754348	270,25 €
45	570	450	1	754349	194,35 €
45	920	800	1	754350	256,90 €
50	570	450	1	754351	244,25 €
52	570	450	1	754352	245,15 €

Brocas SDS-Max FCH

DESCRIPCIÓN	Ø MM	L1 MM	L2 MM	REF.	PRECIO
Broca SDS -Max FCH	12	340	200	4100901	35,15 €
Broca SDS -Max FCH	12	540	400	4100902	44,20 €
Broca SDS -Max FCH	12	740	600	4100903	63,25 €
Broca SDS -Max FCH	12	940	800	4100904	78,60 €
Broca SDS -Max FCH	14	340	200	4100905	37,30 €
Broca SDS -Max FCH	14	540	400	4100906	45,80 €
Broca SDS -Max FCH	14	740	600	4100907	63,80 €
Broca SDS -Max FCH	14	940	800	4100908	92,25 €
Broca SDS -Max FCH	16	340	200	4100911	48,70 €
Broca SDS -Max FCH	16	540	400	4100912	52,25 €
Broca SDS -Max FCH	16	740	600	4100913	65,50 €
Broca SDS -Max FCH	16	940	800	4100914	80,65 €
Broca SDS -Max FCH	18	340	200	4100916	48,85 €
Broca SDS -Max FCH	18	540	400	4100917	53,75 €
Broca SDS -Max FCH	18	740	600	4100918	71,00 €
Broca SDS -Max FCH	18	940	800	4100919	81,15 €
Broca SDS -Max FCH	20	320	200	4100921	47,95 €
Broca SDS -Max FCH	20	520	400	4100922	59,60 €
Broca SDS -Max FCH	20	720	600	4100923	73,70 €
Broca SDS -Max FCH	20	920	800	4100924	82,70 €
Broca SDS -Max FCH	22	320	200	4100926	50,80 €

DESCRIPCIÓN	Ø MM	L1 MM	L2 MM	REF.	PRECIO
Broca SDS -Max FCH	22	520	400	4100927	62,05 €
Broca SDS -Max FCH	22	720	600	4100928	74,30 €
Broca SDS -Max FCH	22	920	800	4100929	83,50 €
Broca SDS -Max FCH	24	320	200	4100931	58,40 €
Broca SDS -Max FCH	24	520	400	4100932	68,90 €
Broca SDS -Max FCH	25	320	200	4100933	54,70 €
Broca SDS -Max FCH	25	520	400	4100934	69,95 €
Broca SDS -Max FCH	25	720	600	4100935	90,80 €
Broca SDS -Max FCH	25	920	800	4100936	98,25 €
Broca SDS -Max FCH	26	320	200	4100938	72,75 €
Broca SDS -Max FCH	26	520	400	4100939	81,30 €
Broca SDS -Max FCH	28	320	200	4100940	66,80 €
Broca SDS -Max FCH	28	520	400	4100941	76,90 €
Broca SDS -Max FCH	28	720	600	4100942	99,40 €
Broca SDS -Max FCH	28	920	800	4100943	130,20 €
Broca SDS -Max FCH	30	320	200	4100945	69,15 €
Broca SDS -Max FCH	30	520	400	4100946	89,75 €
Broca SDS -Max FCH	32	320	200	4100949	75,40 €
Broca SDS -Max FCH	32	520	400	4100950	94,30 €
Broca SDS -Max FCH	32	720	600	4100951	119,75 €
Broca SDS -Max FCH	32	920	800	4100952	135,05 €

Punteros y cinceles SDS-Max

DESCRIPCIÓN	DIMENSIONES	REF.	PRECIO
Puntero SDS-Max	400mm	750991	8,70 €
Puntero SDS-Max	600mm	750992	17,45 €
Puntero autoafilado SDS-Max	400mm	751032	14,05 €
Cinzel SDS-Max	26x400mm	750994	8,70 €
Cinzel SDS-Max	26x600mm	750995	12,75 €
Cinzel plano autoafilado SDS-Max	26x400mm	751033	14,05 €
Cinzel Ancho SDS-Max	50x400mm	750997	13,70 €
Cinzel ancho SDS-Max	80x300mm	751034	22,50 €
Cinzel ancho SDS-Max	115x350mm	750999	40,80 €
Cinzel pala autoafilado SDS-Max	50x350mm	751038	24,50 €
Cinzel azulejos curvado 20° SDS-Max	50x300mm	751005	18,95 €
Cinzel azulejos curvado 20° SDS-Max	80x300mm	751037	24,65 €
Cinzel de regatas SDS-Max	26x300mm	750996	21,25 €
Cinzel de regatas SDS-Max	32x300mm	751036	38,15 €
Cinzel de regatas dentado SDS-Max	32x300mm	751000	31,60 €
Cinzel de aletas SDS-Max	35x380mm	751003	66,90 €
Cinzel pala asfalto SDS - Max	90x400mm	751009	68,75 €
Pala tierra SDS - Max	110x400mm	751008	63,05 €
Set Puntero, cinzel y cinzel ancho SDS-Max	400mm	751035	26,20 €

Accesorios Hexagonal 28 mm

DESCRIPCIÓN	REF.	PRECIO
Puntero Hex 28, 20 x 550 mm	751571	43,40 €
Cinzel Hex 28, 36 x 550 mm	751572	43,40 €
Cinzel ancho Hex 28, 76 x 500 mm	751573	73,75 €

Accesorios Hexagonal 30 mm

DESCRIPCIÓN	REF.	PRECIO
Cinzel Hex 30 mm 35 x 410 mm	751544	25,30 €
Puntero Hex 30 mm 400mm	751543	27,80 €
Cinzel ancho hexagonal 30 mm 75x450	751545	42,40 €
Puntero autoafilado Hex 30 mm 400 mm	751548	32,10 €
Pala tierra Hex. 30 mm (H65SB) 90° girado 135x450 mm	751542	109,20 €

MINI AMOLADORAS DE DISCO. ROBUSTAS, PARA UN TRABAJO FLEXIBLE.

Mini-amoladora G13SE3YHZ

1.400 W - 125 mm - Peso: 2,4 Kg

Agarre mejorado con cuerpo más delgado. | Sistema de protección de re-arranque. | Interruptor de pala. | Protección contra cortocircuitos mejorada | Protector de disco de ajuste rápido. | Control de arranque suave

230V



204.-

Mini-amoladora G13SB4Y3Z

1.400 W - 125 mm - Peso: 2,3 Kg

Agarre mejorado con cuerpo más delgado. | Sistema de protección de re-arranque. | Interruptor deslizante. | Protector de disco de ajuste rápido.

230V

Maletín



174.-

Mini amoladora G13VE2WQZ

1.320 W - Ø 125mm - Interruptor deslizante

Motor sin escobillas. | Velocidad variable. | Motor encapsulado y filtro de malla para resistencia al polvo. | Alto par constante para uso continuado. | Máxima potencia de salida: 1.900W.

230V



339.-

BRUSHLESS

Mini-amoladoras G13SW2YFZ

1.200 W - 230V - 125 mm

1.200 W de alta potencia | Protector de disco ajustable sin herramientas para un trabajo seguro | Empuñadura antivibraciones | Arranque suave | protección de re-arranque frente a un corte tensión.

230V

DISCO DE DIAMANTE



114.-

Mini-amoladora G13SN2YLZ

900 W - 125 mm - Peso: 2 Kg

Elevada potencia. | Cuerpo delgado. | Interruptor deslizante.

230V

Mango estrecho, 197 mm

DISCO DE DIAMANTE



94.-

Mini-amoladora G13SR4YGZ

730 W - 125 mm - Peso: 1,8 Kg

Compacta y ligera. | Interruptor deslizante.

230V



59.-

LOTE2413Z1

Ref. de pedido ES00106

Martillo combinado DH24PH2WSZ

2,7 J - Peso: 2,7 Kg

Mini amoladora G13SW2YFZ

1.200 W - 125 mm - Disco de diamante



249.-

COMBO

PACK

230V



LVH

Mini-amoladoras G12SW2YFZ

230V

1.200 W - 230V - 115 mm

1.200 W de alta potencia | Protector de disco ajustable sin herramientas para un trabajo seguro | Empuñadura antivibraciones | Arranque suave y protección de reanque frente a un corte tensión.

DISCO DE DIAMANTE



114.-

Mini-amoladora G12SN2YVZ

230V

900 W - 115 mm - Peso: 2 Kg

Muy compacta y ligera. | Cuerpo delgado. | Interruptor deslizante.

Mango estrecho, 197 mm

DISCO DE DIAMANTE



94.-

Mini-amoladora G12SR4Y3Z

230V

730W - 115 mm - Peso: 1,8 Kg

Compacta y ligera. | Interruptor deslizante.

Maletín

BASIC PRO
power tools.

DISCO DE DIAMANTE



74.-

También disponible
G12SR4YGZ
No incluye disco de
diamante, ni maletín.
59.-

Mini-amoladora G12STAYGZ

230V

600W - 115 mm

Compacta y ligera. | Interruptor deslizante.



54.-

LOS TRABAJOS DUROS REQUIEREN AMOLADORAS FUERTES.

Nuestra serie de amoladoras de disco con cable consta de modelos en diferentes clases y con discos de 180 a 230 mm. Además, la potencia tiene un rango enorme entre 2.000 y 2.600 W. Cada herramienta eléctrica tiene una alta capacidad de corte y está equipada con una carcasa de diseño robusto incluso para los entornos más duros.

Light



Amoladora de disco G18STWEZ/ G23STWEZ

Disco de diamante.
Empuñadura auxiliar.
Llave.

Accesorios estándar suministrados

Especificaciones

Potencia	2.000W
Voltaje	230V
Diámetro del disco	180mm/230mm
Interruptor	Gatillo
Bloqueo de interruptor	X
Velocidad sin carga	6.600 rpm/8.500 rpm
Diámetro del eje	M14
Empuñadura 3 posiciones	✓
Arranque suave	X
Protección de re arranque	X
Protección de retroceso	X
Freno	X
Auto Stop	X
Empuñadura anti vibración	X
Bloqueo del eje	✓
Protector de disco sin herramientas	X
Disco diamante incluido	✓
Largo	469mm
Peso	4,9 Kg/5,1 Kg

129,-



DISCO DE DIAMANTE

Amoladora de disco G23SW2W7Z

Empuñadura auxiliar.
Llave.



Amoladora de disco G23SWU2UGZ

Empuñadura aux.Llave.

Potencia	2.200 W
Voltaje	230V
Diámetro del disco	230mm
Interruptor	Gatillo
Bloqueo de interruptor	X
Velocidad sin carga	6.600 rpm/8.500 rpm
Diámetro del eje	M14
Empuñadura 3 posiciones	✓
Arranque suave	X
Protección de re arranque	X
Protección de retroceso	X
Freno	X
Auto Stop	X
Empuñadura anti vibración	X
Bloqueo del eje	✓
Protector de disco sin herramientas	X
Disco diamante incluido	✓
Largo	469mm
Peso	5,1 Kg

134,-

Potencia	2.200W
Voltaje	230V
Diámetro del disco	230mm
Interruptor	Gatillo
Bloqueo de interruptor	✓
Velocidad sin carga	6.600rpm
Diámetro del eje	M14
Empuñadura 3 posiciones	✓
Arranque suave	✓
Protección de re arranque	✓
Protección de retroceso	X
Freno	X
Auto Stop	X
Empuñadura anti vibración	X
Bloqueo del eje	✓
Protector de disco sin herramientas	X
Disco diamante incluido	X
Largo	469mm
Peso	5,1 Kg

169,-



Heavy

Medium



Amoladora de disco G18SE4UDZ

Amoladora de disco G23SC4UDZ

Amoladora de disco G23MRWDZ

Amoladora de disco G23SCY2UVZ

Amoladora de disco G23UDY2WKZ

Empuñadura aux.
Llave.

Empuñadura aux.
Llave.

Empuñadura aux.
Anti vibración.
Llave.

Empuñadura aux.
Llave.
Maletín.

Empuñadura aux.
Llave.

2.400W

2.400W

2.400W

2.400w

2.600W

230V

230V

230V

230V

230V

180mm

230mm

230mm

230mm

230mm

Gatillo

Gatillo

Gatillo

Gatillo

Gatillo

X

X

X

X

X

8.500rpm

6.600rpm

6.600rpm

6.600rpm

6.600rpm

M14

M14

M14

M14

M14

✓

✓

✓

✓

✓

X

X

X

X

✓

X

X

X

X

✓

X

X

X

X

X

X

X

X

X

X

X

✓

✓

✓

✓

X

✓

✓

✓

✓

✓

✓

✓

✓

✓

✓

✓

✓

✓

✓

X

X

X

X

X

492mm

492mm

492mm

500mm

500mm

5,9Kg

6,1 Kg

5,4 Kg

5,3 Kg

6,3 Kg

FHB

LVP

194.-

194.-

244.-

164.-

309.-

LOTE 48HZ

Ref. de pedido ES00107

OFERTA ESPECIAL

G23STWEZ
AMOLADORA
2.000 W | DIAMETRO DISCO: 230 MM

+

G12STAYGZ
MINI-AMOLADORA
600 W | DIAMETRO DISCO: 115 MM

230V



169.-

Incluye disco de diamante 230mm

LOTE142FZ

Ref. de pedido ES00101

G23SW2W7Z+G12SR4YGZ

Amoladora G23SW2W7Z
2.200 W | Diámetro disco: 230 mm
Mini-amoladora G12SR4YGZ
730 W | Diámetro disco: 115 mm

COMBO

PACK

230V

Incluye disco de diamante 230mm



180.-

Accesorios amoladoras angulares 230 mm.

Encuentre más información en nuestro catalogo de accesorios y/o consulte a su distribuidor HIKOKI.



DESCRIPCIÓN	DIÁMETRO	GROSOR	EJE	REFERENCIA	PRECIO
Disco de diamante general obra 230 x 22,22 x LASER	230 mm	7 mm	22,2 mm	752815	33,40 €
Disco de diamante materiales duros 230 x 22,22 x LASER	230 mm	1,9 mm	22,2 mm	752855	62,75 €
Disco corte abrasivo 230 x 1,9 x 22,23 Metal-Inox	230 mm	1,9 mm	22,2 mm	782319	2,80 €
Tuerca de cambio rápido amoladoras angulares M14				711273	12,45 €

Rozadora CM5MAWSZ

1.900 W - 125 mm - Peso: 4,7 Kg

En maleta de inyección.

230V

Gran profundidad de corte de hasta 40mm

Manejo perfecto para trabajar en todas direcciones

Incluye dos discos de diamante



669.-



Disco de corte de diamante doble hoja
Ø 125x22,2x7 mm
4100298
110,10.-

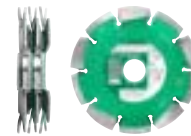

Disco de corte de diamante triple hoja
Ø 125x22,2x7 mm
4100299
153,80.-

Desbastadora de hormigón GM13YWSZ

1.900 W - 125 mm - Peso: 3,6 Kg

En maleta de inyección.

230V

Excelente extracción de polvo

Velocidad ajustable en 6 posiciones

Incluye plato de diamante



674.-



Plato de diamante desbaste mat. abrasivos
Ø 125x22,2 mm
4100292
63,20.-

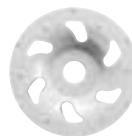

Plato de diamante PCD Especial recubrimientos
Ø 125x22,2 mm
4100293
165,85.-



Plato de diamante desbaste hormigón
Ø 125x22,2 mm
4100291
67,75.-

Amoladora recta GP5VWAZ

760 W - Capacidad muela: 50 mm - Peso: 1,9 Kg

Cuerpo reducido 200 mm diámetro. | Velocidad variable con dial de preselección. | Arranque progresivo. | Control de velocidad constante.

230V

Revoluciones: 2.000-8.300 rpm



389.-

Amoladora recta GP3VWAZ

760 W - Capacidad muela: 25 mm - Peso: 1,8 Kg

Cuerpo reducido 200 mm diámetro. | Velocidad variable con dial de preselección. | Arranque progresivo. | Control de velocidad constante.

230V

Revoluciones: 7.000-29.000 rpm



329.-



UNIVERSAL TODO-TERRENO **MASTER+**

- ¡Corta cualquier cosa! Hormigón armado, todo tipo de piedras duras, ladrillos cerámicos y silicocalcáreos, acero, hierro, etc.

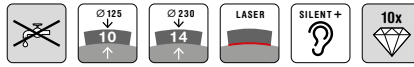









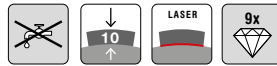

Referencia	Agujero central Ø mm	Ø mm	P.V.R. €
CEB1253010	22.23	125	64,⁵⁰
CEB2303015	22.23	230	106,⁰¹



UNIVERSAL CEE **CLASSIC+**

- Rendimiento perfecto.
- Disco diamantado semiprofesional soldado con láser.
- Económico.



Referencia	Agujero central Ø mm	Ø mm	P.V.R. €	
CEE1153010	22.23	115	29,⁷⁰	
Compra 10 discos y llévate G12SR4YGZ GRATIS ES00481				267,³⁰
CEE1253010	22.23	125	31,⁴⁰	
Compra 10 discos y llévate G13SR4YGZ GRATIS ES00482				282,⁶⁰
CEE2303010	22.23	230	45,⁸⁰	
Compra 10 discos y llévate G23SW2W7Z GRATIS ES00483				412,²⁰

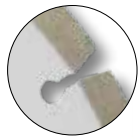

UNIVERSAL BLUE DIAMOND

- Cuchilla para uso sin refrigeración por agua.
- Adecuado para cortar alternativamente materiales de dureza media a materiales duros.

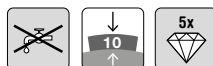

Referencia	Agujero central Ø mm	Ø mm	P.V.R. €
CEBD115310	22.23	115	9,¹⁰
CEBD125310	22.23	125	10,⁰⁰
CEBD140310	22.23	140	13,²⁰
CEBD150910	22.23	150	13,⁶⁰
CEBD180310	22.23	180	16,²⁰
CEBD230310	22.23	230	19,⁰⁰

TALADRO PERFORADOR



¡PROMOCIÓN!

COMBIPACK ahora por 999.-

**TALADRO PERFORADOR A-1850
INCLUYE SOPORTE S-1801.**

S-1801

- Soporte de aluminio con pernos de fijación.
- La palanca de control se puede colocar en ambos lados para el ajuste preciso de los pernos de ajuste.
- Máx diámetro de perforación 140 mm

A-1850

- Motor de 1.800W.
- Motor con 2 velocidades mecánicas.
- Conexión M30.
- Incluye adaptador ½”G.
- Para perforación en seco o húmedo.
- Perforación hasta 120 mm con soporte de fijación.

AMB1850A26

¡SET DE PROMOCIÓN!

SET DE TRABAJO TODO-EN-UNO

A-2031

**TALADRO PERFORADOR
+ KIT DE CORONAS MASTER + SOPORTE S-1803**

- Robusto trípode realizado en aluminio.
- Con pata trasera telescópica.
- Placa base también apta para utilizar en vacío

AMB2031A22

1995.-

**HAZ TODOS LOS
TRABAJOS CON CARAT.**



Ø31-51-81-31 x 400 mm



X-COUP 350

Referencia BEX3500000

- Motor 230V – 2.200W y disco de 350mm de diámetro con eje interior de 25,40mm
- Mesa de corte para piedra universal para todo tipo de piedras, hormigón, azulejos, tejas, etc
- Ajustable en un ángulo de 45°
- Bastidor plegable
- Disco no incluido

959.-

CORTADORAS DE BALDOSAS CON CABEZAL MÓVIL



CON LAS MÁQUINAS
DE ESTA PÁGINA



P-3510 ST

Referencia GP3510LS00

- Motor 230V – 2.200W y disco de 350 mm de diámetro con eje interior de 25,40 mm
- Ideal para el corte de todo tipo de baldosas y piedra natural
- Máquina para cortar con guía de alta precisión gracias a los carriles guía con rodamientos
- Recipiente de agua extraíble para facilitar la limpieza
- Superficie de trabajo de acero, chasis aluminio, patas plegables, transmisión por cadena y circuito de refrigeración de agua con bomba sumergible

1789.-



PRO-CUT

- Tabla de corte profesional para baldosas cerámicas monococión y bicoción hasta un máximo de 15mm.
- Rueda de corte con rodamientos de 22mm.
- Carro de corte con 13 rodamientos para un trabajo extremadamente suave y preciso. Con bloqueo de transporte.
- Plataformas con resorte que garantizan un corte perfecto incluso con baldosas grandes y duras.
- Tope de aluminio con ángulo ajustable e indicación de dimensiones tanto a 90° como a 45°.
- Empuñadura escamoteable con imán para un despliegue rápido.
- Soporte plegable en ambos lados.



VENTOSA AUTOMÁTICA
Referencia BSCA000000

Referencia	Tipo	Longitud de corte cm	P.V.R. €
BU10064000	PRO-CUT 64	64	344,00
BU10085000	PRO-CUT 85	85	384,00
BU10100000	PRO-CUT 100	100	429,00
BU10120000	PRO-CUT 120	120	594,00

VENTOSAS

VENTOSA MANUAL

Referencia BSCM000000

- Ideal para la carga y manipulación sencilla de materiales como azulejos, vidrio, laminados y melamina. Funciona incluso sobre baldosas de parquet cerámico. No se adhiere a materiales transpirables o muy gruesos como los tableros de MDF.
- Diámetro 200mm.
- Capacidad de carga vertical 120kg.
- Capacidad de carga horizontal 130kg.
- Se suministra con maletín de transporte.



MALETÍN DE TRANSPORTE

87.-



VENTOSA AUTOMÁTICA

Referencia BSCA000000

- Display digital para controlar el funcionamiento automático de la ventosa.
- Capacidad de carga hasta 150kg, se detiene automáticamente para no dañar el material transportado.
- Cuando la presión baje de 130 kg, la bomba de vacío entrará en funcionamiento automáticamente.
- Display muestra la carga de la batería
- Batería integrada, recargable con cable USB suministrados.

113.-



ACCESORIOS PARA TALADROS Y ATORNILLADORES

	DESCRIPCIÓN	REF.	PRECIO
ACCESÓRIOS TALADROS Y ATORNILLADORES			
	Estuche de 18 puntas Extra largo	750361	14,95 €
	Estuche 24 puntas y llaves variadas incluye carraca	750362	17,70 €
	Estuche de 32 puntas variadas	750363	11,80 €
	Estuche 50 puntas y brocas variadas	750365	23,90 €
	Estuche 100 puntas variadas	705315M	58,95 €
	Portabrocas aut. percusión 1/2 x 20u UNF 13mm	752065	28,05 €
	Set de 8 brocas para madera 3-10mm	781982	9,15 €
	Set de 8 brocas para mampostería 3-10mm	780899	13,40 €

	DESCRIPCIÓN	REF.	PRECIO
ACCESÓRIOS TALADROS Y ATORNILLADORES			
	Set 19 brocas para metal HSS-R 1-10mm x 0,5mm	780096	12,65 €
	Estuche 19 brocas para metal HSS	780460	47,55 €
	Estuche 13 brocas planas para madera variadas	781795	34,15 €
	Estuche 8 brocas de barrena para madera variadas	781996	76,35 €
	Estuche brocas de barrena para madera (8pcs)	781993	52,05 €
	Juego de puntas Forstner variadas (5 pcs) 15/20/25/30/35 MM	4100729	50,80 €
	Estuche de puntas 32 pzas.	40030019	12,40 €

Taladro percutor DV22VW4Z

230V

1.120 W - Peso: 3 Kg - Cap. hormigón: 22 mm

Portabrocas de 13 mm. | Dos rangos de velocidades variables y reversibles. | Embrague de seguridad. | Cuerpo de aluminio.



STACKABLE

FHB

304.-

Taladro percutor DV20VB2WUZ

230V

790 W - Peso: 2,2 Kg - Cap. hormigón: 20 mm

Portabrocas de 13 mm. | Dos rangos de velocidades variables y reversibles. | Carcasa de engranajes metálica.



MALETÍN

229.-

Taladro percutor DV18VWUZ

230V

690 W - Peso: 2 Kg - Cap. hormigón: 18 mm

Portabrocas de 13 mm. | Dos rangos de velocidades variables y reversibles. | Carcasa de engranajes metálica.



MALETÍN

149.-

Taladro percutor DV16VWUZ

230V

Cap. hormigón: 16 mm



MALETÍN

139.-

Atornilladores de impacto WR25SEWAZ

230V

900 W - 1.000 Nm - Inserción 1" - Peso: 7,7 Kg

Motor sin escobillas. | Cuerpo de Aluminio. | Compatible con generadores. | Interruptor basculante para giro a derecha o izquierda.

Inserción 1"

Máximo apriete 1000 Nm



**FHB
BRUSHLESS**

929.-

Atornilladores de impacto WR16SEWJZ

230V

370W - 360 Nm - Inserción 1/2" - Peso: 2,5 Kg

Motor sin escobillas. | 4 velocidades seleccionables. | Interruptor basculante para giro a derecha o izquierda. | Arranque suave. | Compatible con generadores.

Inserción 1/2"

Máximo apriete 360 Nm



BRUSHLESS

459.-

SIERRAS CIRCULARES

Sierra circular C9BU3WBZ

2.000 W - Diámetro disco: 235x30 mm (interior) - Peso: 7,2 Kg

Función de soplado en zona de corte. | Profundidad de corte máx: 86mm. | Cable de 4m. | Freno eléctrico que para la hoja al instante.

230V

Prof. de corte 86 mm

Maletín



359.-

Sierra circular C9U3WAZ

2.000 W - Diámetro disco: 235x30 mm (interior) - Peso: 7,2 Kg

Función de soplado en zona de corte. | Profundidad de corte máx: 86mm. | Cable de 4m.

230V

Prof. de corte 86 mm



304.-

Sierra circular C7STWAZ

1.710 W - Diámetro disco: 185x30 mm (interior) - Peso: 4,3 Kg

Muy ligera. | Profundidad de corte máx: 62 mm. | Función de soplado en zona de corte.

230V

Prof. de corte 62 mm

Maletín

**BASIC
PRO**
power tools.



174.-

Sierra circular C7SSUTZ

1.050 W - Diámetro disco: 190x30 mm (interior) - Peso: 3,4 Kg

Compacta y ligera. | Profundidad de corte máx: 68 mm. | Base de aluminio. | Función de soplado de polvo en zona de corte.

230V

Prof. de corte 68 mm



134.-

Sierra caladora CJ160VW1Z

230V

800 W - Peso: 2,5 Kg

Profundidad de corte máx: 160 mm. | Velocidad variable con dial de preselección. | Modo AUTO. | LED para zona de corte. | Cambio de hoja sin herramientas. | Movimiento pendular de la hoja con 4 posiciones.

Prof. de corte 160 mm

Stackable



319.-

Sierra caladora CJ90VST2WAZ

230V

705 W - Peso: 2,2 Kg

Profundidad de corte máx: 90 mm. | Velocidad variable con dial de preselección. | Cambio de hoja sin herramientas. | Función de soplado en zona de corte. | Movimiento pendular de la hoja con 4 posiciones.

Prof. de corte 90 mm

Maletín

BASIC PRO
power tools.



179.-

Sierra sable CR13VEYWSZ

230V

1.100 W - Peso: 3,9 Kg

Motor sin escobillas. | Bajo nivel de vibraciones y alta velocidad de corte. | Velocidad variable, con 5 posiciones de selección. | Profundidad máx. de corte 300 mm. | Cambio de hoja sin herramientas.

Prof. de corte 300 mm

Maletín



BRUSHLESS
LVP

519.-

Sierra sable CR13V2WSZ

230V

1.010 W - Peso: 3,2 Kg

Profundidad máx. de corte 300 mm. | Cambio de hoja sin herramientas. | Montaje reversible de la hoja. | Interruptor electrónico para velocidad variable. | Triple sellado para mejor protección contra polvo y agua.

Prof. de corte 300 mm

Hoja de sierra ajustable en 2 direcciones

Maletín



249.-

Lijadora roto-orbital SV13YAWBZ

230V

230 W - 125 mm - Peso: 1,4 Kg

Empuñadura ergonómica antideslizante. | Velocidad ajustable. | Incluye depósito para polvo.

Velocidad variable

BASIC PRO
power tools.



174.-

También disponible SV13YBWBZ
Sin velocidad variable. Peso 1,35 Kg.
129.-

Lijadora orbital SV12SGWAZ

230V

200W - 110x100 mm - Peso: 1,1 Kg

Forma ergonómica. | Óptima calidad de lijado. | Alta capacidad de recolección de polvo.



134.-

Sierras circulares para metal.

DESCRIPCIÓN	T	DIMENSIONES	UDS.	REF.	PRECIO
Disco de sierra para acero inoxidable	28	125 x 20 mm	1	4100033	55,15 €
Disco de sierra para acero	28	125 x 20 mm	1	4100034	36,80 €
Disco de sierra para aluminio	28	125 x 20 mm	1	4100035	30,85 €

Sierras circulares Ø255 mm.

DESCRIPCIÓN	T	DIMENSIONES	UDS.	REF.	PRECIO
Discos de sierra para madera TCT	24	255x30 mm	1	4100023	38,65 €
Discos de sierra para madera TCT	48	255x30 mm	1	4100024	54,55 €
Discos de sierra para madera TCT	60	255x30 mm	1	4100025	59,40 €

Sierras circulares Ø165 mm.

DESCRIPCIÓN	T	DIMENSIONES	UDS.	REF.	PRECIO
Discos de sierra para madera TCT	18	165x30 mm	1	752416	26,10 €
Discos de sierra para madera TCT	36	165x30 mm	1	752417	43,60 €
Discos de sierra para madera TCT	48	165x30 mm	1	752418	43,55 €

Sierras circulares Ø235 mm.

DESCRIPCIÓN	T	DIMENSIONES	UDS.	REF.	PRECIO
Discos de sierra para madera TCT	36	230x30 mm	1	752452	35,40 €
Discos de sierra para madera TCT	24	235x30 mm	1	752455	30,20 €
Discos de sierra para madera TCT	18	235x30 mm	1	752456	29,75 €
Discos de sierra para madera TCT	36	235x30 mm	1	752457	43,95 €
Discos de sierra para madera TCT	60	235x30 mm	1	752458	40,25 €
Discos de sierra para madera TCT	64	235x30 mm	1	752459	70,50 €

Sierras para ingletadoras Ø216-255 mm.

DESCRIPCIÓN	T	DIMENSIONES	UDS.	REF.	PRECIO
Discos de sierra para madera TCT	18	216x30 mm	1	752446	27,45
Discos de sierra para madera TCT	36	216x30 mm	1	752447	40,30
Discos de sierra para madera TCT	60	216x30 mm	1	752448	47,80
Discos de sierra para aluminio TCT	60	216x30 mm	1	752449	56,95
Discos de sierra para aluminio TCT	60	255x30 mm	1	752469	67,20
Discos de sierra para aluminio TCT	80	255x30 mm	1	752470	74,35

Accesorios para lijadoras.

Encuentre más información en nuestro catálogo de accesorios y/o consulte a su distribuidor HIKOKI.

DESCRIPCIÓN	REF.	PRECIO
BANDAS DE LIJADO PARA MADERA		
Lijas para lijadora de banda set 6 pzs (K60, K80, K120)	753240	11,75 €
Lijas para lijadora de banda K40, 5 pzs	753241	10,50 €
Lijas para lijadora de banda K60, 5 pzs	753242	9,90 €
Lijas para lijadora de banda K80, 5 pzs	753243	9,25 €
Lijas para lijadora de banda K100, 5 pzs	753244	9,10 €
Lijas para lijadora de banda K120, 5 pzs	753245	9,10 €
DISCOS DE LIJAR PARA MADERA Y METAL Ø125 MM		
Disco de lijar K40	753101	5,10 €
Disco de lijar K60	753102	4,95 €
Disco de lijar K80	753103	4,65 €
Disco de lijar K100	753104	4,55 €
Disco de lijar K120	753105	4,55 €
Disco de lijar K150	753106	4,55 €
Disco de lijar K180	753107	4,55 €
Disco de lijar K240	753108	4,55 €
Disco de lijar K320	753109	4,55 €
Disco de lijar K400	753110	4,55 €
DESCRIPCIÓN		
DISCOS DE LIJAR PARA QUITAR PINTURA Ø125 MM		
Disco de lijar K40	753131	5,10 €
Disco de lijar K60	753132	4,95 €
Disco de lijar K80	753133	4,65 €
Disco de lijar K100	753134	4,55 €
Disco de lijar K120	753135	4,55 €
Disco de lijar K150	753136	4,55 €
Disco de lijar K180	753137	4,55 €
Disco de lijar K240	753138	4,55 €
Disco de lijar K320	753139	4,55 €
Disco de lijar K400	753140	4,55 €

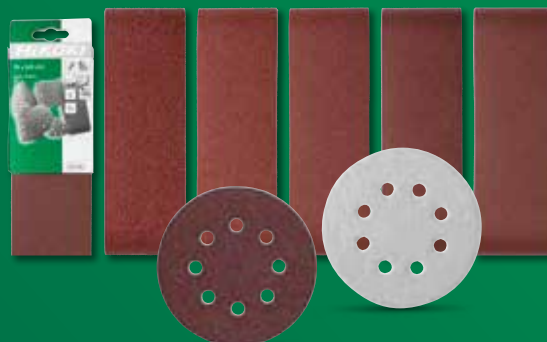

Multiherramienta CV350V2W1Z

230V

230V - 350 W - OIS

Mecanismo de bloqueo actualizado | Amplia gama de accesorios disponibles | Motor de 350W con protección contra sobrecarga | Regulación de velocidad variable | Palanca de bloqueo del accesorio de cierre muy suave. **Se suministra con stackable.**

Mecanismo de bloqueo actualizado

Amplia gama de accesorios disponibles

Stackable



Juego de cuchillas
multiherramienta set 3 pzs.
782793
25,20.-



229.-

Cepillo a batería P18DSLW2Z

18V

18 V - Profundidad máx. de corte: 2mm - Peso: 2,8 Kg

Empuñadura confortable y antideslizante. | Profundidad de corte regulable hasta 2 mm. | Compatible con baterías BSL18xx y Baterías Multivolt

Se suministra sin batería, ni cargador.



REGALO

Batería MultiVolt
BSL36A18X
con el registro

Stackable

Compatible



234.-

Cepillo P20SFWAZ

230V

620 W - Corte: 2,6 mm - Peso: 2,5 Kg

Ajuste de la profundidad de corte. | Alta velocidad de corte. | Base de aluminio. | Protector de la cuchilla.



154.-

NUEVO

MÁS COMPACTA QUE NUNCA.

Nuestra nueva ingletadora marca un nuevo estándar en cuanto a corte compacto, ligereza y facilidad de transporte de un trabajo a otro. Diseñada para ofrecer la máxima precisión y un manejo sin esfuerzo, incluso en los espacios más reducidos. Está lista para cortar y facilitar tu trabajo con los nuevos soportes para ingletadoras.





Compacta

- Función de tracción de diseño compacto sin necesidad de espacio detrás de la ingletadora

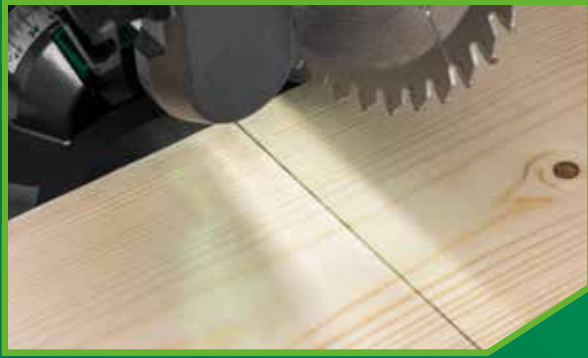

Precisa

- La tecnología Shadow Line marca perfectamente la línea de corte



Robusta

- Escala de inglete metálica rígida con nueve topes positivos

C10FSB2WAZ

Ingletadora telescópica

Ø254 mm - 4.500 /min. - 19 kg

Máxima flexibilidad gracias a la mesa giratoria y al cabezal de sierra inclinable a ambos lados | Extracción eficaz del polvo mediante el embudo colector integrado | El freno incorporado detiene rápidamente la hoja de sierra | Arranque suave que permite una larga vida útil | Mesa extensible en ambos lados | Tope final integrado en el lado derecho de la mesa.

230V

679,-



NUEVO

MÓVIL CON SOPORTES PARA INGLETADORA



UU250R

Ref. 4100096

Peso de carga máximo	181 kg
Tamaño del soporte extendido	250 cm
Peso sin máquina	34 kg

- Soporte rápido y de fácil plegado con función trolley para ingletadoras
- Soporte para piezas de trabajo extensible y regulable en altura con topes finales
- Neumáticos de goma grandes para un transporte cómodo incluso en terrenos irregulares de obra
- Montaje y desmontaje con un solo movimiento de palanca, sin necesidad de desmontar la unidad fija



161.-

UU250F

Ref. 4100097

Peso de carga máximo	181 kg
Tamaño del soporte extendido	250 cm
Peso sin máquina	27 kg

- Soporte robusto con función trolley para ingletadoras
- Soporte para piezas de trabajo extensible y regulable en altura con topes finales
- Neumáticos de goma grandes para un transporte cómodo incluso en terrenos irregulares de obra



257.-

Ingletadora telescópica C12RSH3WAZ

1.520 W - Ø305 mm - Prof. de corte
(90°): 107 x 312 mm

La tecnología Shadow Line marca perfectamente la línea de corte | Cómodo ajuste de ángulo en la parte delantera | Corredera compacta Sistema con guías dobles | La mesa se puede extender el La derecha y la izquierda | Ajuste de angulo con encaje para cortes más precisos.

230V

759,-



Ingletadora telescópica deslizando C8FSEUAZ

230V - 216 mm - 1.100 W

Capacidad de bisel izquierdo/derecho 48° | Sistema de deslizamiento compacto con guías dobles | Láser con indicador de la línea de corte | Empuñadura Softgrip.

230V

Posibilidad de piezas de trabajo grandes gracias a la mesa extensible



664,-

Max. capacidad a 90°	65 x 280 mm, 54 x 305 mm
Capacidad biselado 45° D/I	65 x 203 mm, 54 x 210 mm

DECAPADORAS - MEZCLADORES

Decapadora RH650VLAZ

230V

2.000 W - Temperatura: 50-650° - Peso: 0,79 Kg

2 niveles de calor. | Pantalla LCD para control de temperatura y caudal del aire. | Ajuste de la temperatura en pasos de diez grados y cinco modos de caudal de aire. | Protección contra sobrecalentamiento.

Maletín

**BASIC
PRO**
power tools.

144.-



Decapadora RH600TLAZ

230V

2.000 W - Temperatura: 600° - Peso: 0,57 Kg

2 niveles de calor. | Flujo de aire frío para enfriamiento rápido. | Protección contra sobrecalentamiento.

Maletín

89.-



Mezclador UM22VYSTUAZ

230V

1.800 W - Peso: 6,4 Kg

Arranque suave. | Protección de re arranque y de sobrecarga. | Inserción M14. | Empuñadura reforzada con marco de acero.



2 rangos velocidad

Velocidad variable

2 varillas mezcladoras

359.-

Mezclador UM16VST2UAZ

230V

1.600 W - Peso: 5,7 Kg

Arranque suave. | Protección de re arranque y de sobrecarga. | Inserción M14. | Empuñadura reforzada con marco de acero.



2 rangos velocidad

Velocidad variable

269.-

Mezclador UM12VST2UAZ

230V

1.200 W - Peso: 5,7 Kg

| Arranque suave. | Interruptor de arranque con bloqueo (ON LOCK). | Sistema de protección de re arranque y sobrecarga. | Inserción M14.



2 rangos velocidad

Velocidad variable

214.-

Accesorios para mezcladores

Encuentre más información en nuestro catálogo de accesorios y/o consulte a su distribuidor HiKOKI.

DESCRIPCIÓN	REF.	PRECIO
ADECUADO PARA MEZCLADOR DE DOBLE VARILLA UM22VYSTUAZ		
Juego de batidores de mezcla PM135DF, 2 x 135 x 590 mm, para grandes cantidades de yeso y cemento 20-40 kg	375615	65,45 €
ADECUADO PARA MEZCLADOR UM16VST2UAZ		
Varilla de mezcla PU120MC, 120 x 590 mm, para materiales compactos 10-25 kg	754726	25,45 €
Varilla de mezcla PU135MD, 135 x 590 mm, para materiales compactos 25-35 kg	754727	29,25 €
Varilla PM135MD, 135 x 590 mm, para grandes cantidades de yeso y cemento 20-40 kg	754733	35,25 €
Varillas PM160MD, 160 x 590 mm, para grandes cantidades de yeso y cemento 30-60 kg	754734	38,30 €

Taladro angular a batería D36DYAW4Z

36V - Diámetro máx. 159 mm

El motor sin escobillas de alto rendimiento proporciona la potencia necesaria para taladrar orificios de hasta 159 mm con facilidad | Portabrocas en extremo superior y diseño compacto para trabajos en zonas estrechas. | Robusta caja de engranajes de aluminio | Control de fuerza reactiva y un mecanismo embrague garantiza la máxima seguridad | Asa lateral y frontal para un agarre cómodo y seguro | Cuerpo de metal resistente que protege la batería | El control de velocidad constante proporciona potencia adicional.

Suministrado sin batería, ni cargador.

Taladro de hasta 159 mm con facilidad

Caja de engranajes de aluminio

Control de velocidad constante

Compatible
BRUSHLESS

454.-

36V



Estuche Sierras de corona
dientes de carburo
754255
178,20 .-



Hidrolimpiadora AW100LAZ

230V

1.400W - 100 bar -
5,5 L caudal/min - 6 Kg

Ligera y manejable. | Protección contra el sobrecalentamiento. | Manguera de 5m. | Pistola de gatillo. | Boquilla variable.



144.-

Hidrolimpiadora AW130LAZ

230V

1.600W - 130 bar -
6 L caudal/min - 8 Kg

Ligera y manejable. | Protección contra el sobrecalentamiento. | Manguera de 10m. | Función sifón. | Boquilla para detergente. | Ruedas de alta resistencia y alta resistencia y maniobrabilidad.



259.-

Hidrolimpiadora AW150LAZ

230V

2.000W - 150 bar -
6,67 L caudal/min - 12 Kg

Ligera y manejable. | Protección contra el sobrecalentamiento. | Manguera de 10m. | Función sifón. | Boquilla direccional y ajuste de presión. | Depósito para detergente. | Ruedas de alta resistencia y alta resistencia y maniobrabilidad.



374.-

RESULTADOS DE LIMPIEZA SUPERIORES EN CADA USO.



REGALO

Batería MultiVolt
BSL36A18X
con el registro



Aspirador portátil a batería RP18DLAW4Z



Aspirador portátil a batería RP18DAW4Z

Especificaciones

Voltaje	18V	18V
Máx. flujo de aire	2,1 m ³ /min.	2,1 m ³ /min.
Máx. presión de succión	120 hPa	120 hPa
Clase de filtro	L	HEPA
Tipo de uso	Líquido/seco	Líquido/seco
Sistema limpieza de filtro	Limpieza manual	Limpieza manual
Toma de corriente	-	-
Capacidad	6 L	6 L
Longitud de la manguera	2,5 m	2,5 m
Diámetro de la manguera	35 mm	35 mm
Dimensiones	330 x 210 x 393 mm	330 x 210 x 393 mm
Peso	4,8 kg	4,8 kg



Compatible

144.-

Se suministra sin baterías, ni cargador



Compatible
HEPA FILTER

154.-

Se suministra sin baterías, ni cargador



**Aspirador
RP250YDLWAZ**

**Aspirador
RP300YDLWAZ**

**Aspirador
RP250YBLWAZ**

**Aspirador
RP350YBLWAZ**

Especificaciones

Voltaje	230V	230V	230V	230V
Potencia de entrada	1.000 W	1.000 W	1.400 W	1.400 W
Máx. flujo de aire	3,6 m ³ /min.	3,6 m ³ /min.	4,3 m ³ /min.	4,3 m ³ /min.
Máx. presión de vacío	210 hPa	210 hPa	270 hPa (mbar)	270 hPa (mbar)
Clase de filtro	L	L	L	L
Uso	Líquido/seco	Líquido/seco	Líquido/seco	Líquido/seco
Filtro limpieza sistema	Limpieza manual	Limpieza manual	Auto limpieza	Auto limpieza
Toma de corriente	Sí	Sí	Sí	Sí
Capacidad	25 L	30 L	25 L	35 L
Longitud de la manguera	3,5 m	3,5 m	3,2 m	3,2 m
Diámetro de la manguera	32 mm	32 mm	35 mm	35 mm
Longitud del cable de alimentación	7,5 m	7,5 m	8 m	8 m
Dimensiones (L x W x H)	392 x 374 x 550 mm	398 x 391 x 658 mm	457 x 400 x 535 mm	550 x 400 x 485 mm
Peso	7,8 kg	9,2 kg	12,4 kg	15,2 kg



269.-



304.-



454.-



639.-

LIMPIEZA SUPERIOR TODO EL TIEMPO

Potencia de entrada



**Aspirador
RP200SLWAZ**



**Aspirador
RP200YLWAZ**

Especificaciones

Voltaje	230V	230V
Potencia de entrada	1.200 W	1.200 W
Max. flujo de aire	4,2 m ³ /min.	4,2 m ³ /min.
Max. presión de vacío	22,5 kPa	22,5 kPa
Clase de filtro	L	L
Tipo de uso	Líquido/seco	Líquido/seco
Sistema limpieza de filtro	Press clean	Press clean
Toma de corriente	Sí	Sí
Capacidad	20 L	20 L
Longitud de la manguera	1,75 m	3,2 m
Diámetro de la manguera	32 mm	32 mm
Dimensiones	377 x 381 x 400 mm	377 x 500 x 400 mm
Peso	9,4 kg	10,0 kg



164.-



209.-



**Aspirador
RP300YLWAZ**



**Aspirador
RP300YMWAZ**



**Aspirador
RP300YHWAZ**

230V

1.200 W

4,2 m³ /min.

22,5 kPa

L

Líquido/seco

Press clean

Sí

30 L

3,2 m

32 mm

377 x 500 x 493 mm

10,8 kg

230V

1.200 W

4,2 m³ /min.

22,5 kPa

M

Líquido/seco

Press clean

Sí

30 L

4,0 m

32 mm

377 x 500 x 493 mm

10,8 kg

230V

1.200 W

4,2 m³ /min.

22,5 kPa

H

Líquido/seco

Press clean

Sí

30 L

4,0 m

32 mm

377 x 500 x 493 mm

10,8 kg



244.-



294.-



334.-

NUEVO

VISIÓN GENERAL COMPLETA. EN CUALQUIER MOMENTO. EN CUALQUIER LUGAR.

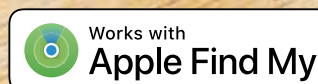

- ENCuentra tu herramienta en cualquier lugar del mundo con tu smartphone Android o su iPhone
- En todo el mundo, seguimiento seguro
- Carcasa robusta con alta protección contra el polvo y el agua (IP 67)
- Tiempo de ejecución completo de la batería de 3 años

Tracker Pro para iOS y Android
383312



30,15.-

HIKOKI

KOKI IBERIA, S.A.U.

c/ Bell, 8
28906 Getafe (Madrid)
Spain

Email: ES-Koki@koki-group.com

Web: <https://hikoki-powertools.eu/es/es/>

Referencia folleto: ES00187

Precios de venta recomendados por el fabricante sin IVA.
Las ofertas de esta revista son válidas hasta el fin de existencias.
Sujeto a cambios y erratas o errores de impresión.

Apple, Apple Watch, iPad, iPadOS, iPod touch, Mac y macOS son marcas de Apple Inc. registradas en EE. UU. y otros países. iOS es una marca comercial o marca registrada de Cisco en Estados Unidos y otros países, y se utiliza bajo licencia. Google, Android y Works with Find Hub Badge son marcas de Google LLC.