

# SORTIMENTS- ÜBERSICHT

ÖSTERREICH 2026/2027



**MAKE. MOVE. GO**

**HIKOKI**

# HIKOKI SERVICES

AUF UNSERE UNTERSTÜTZUNG  
KANNST DU DICH VERLASSEN.

Wir sind auch nach dem Kauf an deiner Seite – mit schnellen Reparaturen und einem zuverlässigen Service, auf den du dich jederzeit verlassen kannst. Damit deine Werkzeuge immer einsatzbereit bleiben.



## SO ERREICHST DU UNS:

### Reparaturservice

E-Mail: [repair-hikoki@koki.eu](mailto:repair-hikoki@koki.eu)

### Ersatzteilservice

E-Mail: [parts-hikoki@koki.eu](mailto:parts-hikoki@koki.eu)

Weitere Informationen findest du auch auf unserer Website:

[www.hikoki-powertools.eu/at/de/service](http://www.hikoki-powertools.eu/at/de/service)



## SMART REPAIR

SCHNELLE REPARATUR UND ERSTKLASSIGER SERVICE ZU TRANSPARENTEN FESTPREISEN.

- Reparatur in der Regel innerhalb eines Werktages (zuzüglich Transport)
- 6 Monate Neugarantie auf die gesamte Maschine - nicht nur auf die Reparatur
- Instandsetzung einschließlich aller Ersatzteile im HiKOKI Service Hub Nürtingen
- Sehr einfache Abwicklung durch Online Reparaturauftrag

## 3 JAHRE GARANTIE AUF WERKZEUGE

VERLÄNGERUNG DEINER GARANTIE AUF 3 JAHRE, MIT EINER EINFACHEN REGISTRIERUNG.

- Registriere deine Maschine jetzt ganz einfach innerhalb von 4 Wochen nach Kauf auf unserer Webseite!

## 3 JAHRE GARANTIE AUF AKKUPACKS

3 JAHRE GARANTIE AUF ALLE AKKUPACKS UND LADEGERÄTE, OHNE REGISTRIERUNG.

- Keine Registrierung notwendig
- Keine Begrenzung der Ladezyklen
- Ladegeräte inbegriffen

## 8 JAHRE ERSATZTEILVERFÜGBARKEIT

GARANTIERTE ERSATZTEILVERFÜGBARKEIT VON 8 JAHREN NACH PRODUKTIONSAUSLAUF.

- Auch nach dem Auslauf eines Artikels stellen wir noch mindestens 8 Jahre die Ersatzteilverfügbarkeit sicher.

# INHALTSVERZEICHNIS

## Schrauber

	Akku	Kabel
Bohrschrauber	8 - 11	13
Winkelbohrmaschine-/schrauber	12	
Schlagbohrschrauber	16 - 18	19
Schlagschrauber	22 - 29	29
Trockenbauschrauber	30 - 31	
Combo Kits	32 - 35	

## Hämmer

	Akku	Kabel
Bohrhämmer	42 - 45	48 - 57
Meißelhämmer	61	60 - 61
Abbruchhämmer		62 - 63

## Nagler

	Akku	Druckluft
Ankernagler	66	
Duplex-Nagler	66	
Dachpappnagler	66	
Betonnagler	67	
Streifennagler	68	
Stiftnagler	69 - 70	
Klammergerät	71 - 72	72
Tacker	73	
Coilnagler		74
Automatik-Hammer	74	
Kompressoren	75	

## Scheifen/Trennen

	Akku	Kabel
Winkelschleifer	78 - 81	84 - 87
Geradschleifer	88	89
Betonschleifer		90
Mauernutfräse		91

## Metallbearbeitung

	Akku	Kabel
Bandsägen	92	
Metall-Kappsäge		93
Metall-Handkreissägen	93	



 **Akkus und Ladegeräte findest Du auf den Seiten 36 - 39.**

## Sonder-/Spezialmaschinen

	Akku	Kabel
Multitool	94	94
Rührgeräte	95	95
Fettpresse	96	
Baustahl Schneid- & Biegegerät	97	
Betonverdichter	97	
Kartuschenpistole	98	
Heißluftgebläse	99	99

## Sägen

	Akku	Kabel
Stichsägen	102	103
Säbelsägen	106 - 107	107
Handkreissägen	110 - 112	116 - 117
Tauchkreissäge	113	
Tischkreissägen	118	119
Paneelsägen	120	120 - 121

## Schleifen, Fräsen, Hobeln

	Akku	Kabel
Kantenfräse	122	
Oberfräsen	122	123
Bandschleifer	123	123
Hobel	124	124
Exzentrerschleifer	124	125
Schwingschleifer		125

## Saugen

	Akku	Kabel
Nass-/Trockensauger	132	128 - 131

## Outdoor, Garten

	Akku	Kabel
Ventilator	133	
Gebälse	133	
Hochdruckreiniger	134	134
Freischneider	135	
Kettensägen	135	
Gehölzsäge	135	

## Diverses

	Akku	Kabel
Kühl- und Wärmebox	136	
Radio	136	
Lampen	137 - 139	

Koffersystem	140
Erläuterung Icons	142



# Immer den passenden Schrauber zur Hand.



	DS18DA	DS18DD	DS18DDQ
<b>Technische Daten</b>			
Spannung	18 V	18 V	18 V
Bohren in Stahl Ø	13 mm	13 mm	13 mm
Bohren in Alu Ø	13 mm	13 mm	13 mm
Bohren in Holz Ø	36 mm	36 mm	36 mm
Maschinenschrauben	6 mm	6 mm	6 mm
Holzschrauben	6x75 mm	6x75 mm	6x75 mm
Max. Drehmoment (weich)	18 Nm	26 Nm	26 Nm
Max. Drehmoment (fest)	50 Nm	55 Nm	55 Nm
Leerlaufdrehzahl (1.Gang)	0-350 /min <sup>-1</sup>	0-440 /min <sup>-1</sup>	0-440 /min <sup>-1</sup>
Leerlaufdrehzahl (2.Gang)	0-1.400 /min <sup>-1</sup>	0-1.700 /min <sup>-1</sup>	0-1.700 /min <sup>-1</sup>
Drehmoment-Stufen	20	20	20
Drehmomentvorwahl	0,6-4,0 Nm	0,6-4,0 Nm	0,6-4,0 Nm
Werkzeugaufnahme	1/2" x 20 UNF	1/2" x 20 UNF	diverse Vorsätze erhältlich
Bohrfutterspannweite	2-13 mm	2-13 mm	1,5-13 mm
LED Licht	Ja	Ja	Ja
Abmessung (LxBxH)	173 x 81 x 221 mm	157 x 85 x 189 mm	165 x 85 x 189 mm
Gewicht (ohne Akku)	0,9 kg	0,8 kg	0,9 kg

 kompatibel

 kompatibel  
**BRUSHLESS**

 kompatibel  
**BRUSHLESS**



### DS18DE

18 V  
 13 mm  
 13 mm  
 52 mm  
 6 mm  
 10x100 mm  
 40 Nm  
 70 Nm  
 0-550 /min<sup>-1</sup>  
 0-2.000 /min<sup>-1</sup>  
 22  
 1,0-4,5 Nm  
 1/2" x 20 UNF  
 1,5-13 mm  
 Ja  
 155 x 78 x 253 mm  
 1,2 kg

### DS18DC

18 V  
 16 mm  
 16 mm  
 102 mm  
 6 mm  
 12x100 mm  
 70 Nm  
 140 Nm  
 0-500 /min<sup>-1</sup>  
 0-2.000 /min<sup>-1</sup>  
 22  
 1,5-8,0 Nm  
 1/2" x 20 UNF  
 1,5-13 mm  
 Ja  
 190 x 89 x 267 mm  
 2,1 kg

### DS36DC

36 V  
 20 mm  
 20 mm  
 118 mm  
 6 mm  
 16x100 mm  
 100 Nm  
 155 Nm  
 0-550 /min<sup>-1</sup>  
 0-2.200 /min<sup>-1</sup>  
 22  
 1,5-8,0 Nm  
 1/2" x 20 UNF  
 1,5-13 mm  
 Ja  
 190 x 89 x 267 mm  
 2,1 kg

**Makita** kompatibel  
**BRUSHLESS**  
**RFC**

**Makita** kompatibel  
**BRUSHLESS**  
**RFC**

**Makita**  
**BRUSHLESS**  
**RFC**

## DS18DA

18V Akku-Bohrschrauber



**Sehr kompakter  
Hochleistungsmotor**

**Max. Festdrehmoment  
50 Nm (hart)**

**20-fach verstellbare  
Drehmomenteinrichtung**

### Technische Daten

Bohren in Stahl/Alu/Holz Ø 13 / 13 / 36 mm  
 Maschinen-/Holzschrauben 6 mm / 6 x 75 mm  
 Leerlaufdrehzahl 1. Gang 0 - 350 /min<sup>-1</sup>  
 Leerlaufdrehzahl 2. Gang 0 - 1.400 /min<sup>-1</sup>  
 Max. Festdrehmoment w/h 18 / 50 Nm  
 Drehmomentvorwahl 0,6 - 4,0 Nm  
 Bohrfutterspannweite 2 - 13 mm  
 Bohrspindelaufnahme 1/2" x 20 UNF  
 Abmessung LxBxH 173 x 81 x 221 mm  
 Gewicht (ohne Akku) 0,9 kg

	<b>BASIC</b>	<b>2.0Ah</b> Li-Ion 
Akku	OHNE	2x BSL1820M
Ladegerät	OHNE	UC18YKSL
Verpackung	Karton	Spritzgusskoffer
UVP	<b>103,-</b> (123,60 inkl. MwSt.)	<b>208,-</b> (249,60 inkl. MwSt.)
Art-Nr.	DS18DAW4Z	DS18DAWCZ
EAN-Nr.	4966376400652	4966376400676

 kompatibel



# DS18DD

## DS18DD

18V Akku-Bohrschrauber





**Regelelektronik  
(Feedback-Kontrolle)**

**20-fach verstellbare  
Drehmomenteinrichtung**

**Max. Festdrehmoment  
55 Nm (hart)**

### Technische Daten

Bohren in Stahl/Alu/Holz Ø 13 / 13 / 36 mm  
 Maschinen-/Holzschrauben 6 mm / 6 x 75 mm  
 Leerlaufdrehzahl 1. Gang 0 - 440 /min<sup>-1</sup>  
 Leerlaufdrehzahl 2. Gang 0 - 1.700 /min<sup>-1</sup>  
 Max. Festdrehmoment w/h 26 / 55 Nm  
 Drehmomentvorwahl 0,6 - 4,0 Nm  
 Bohrfutterspannweite 2 - 13 mm  
 Bohrspindelaufnahme 1/2" x 20 UNF  
 Abmessung LxBxH 157 x 85 x 189 mm  
 Gewicht (ohne Akku) 0,8 kg

	<b>BASIC</b>	<b>BASIC</b> 	<b>2.0Ah</b> Li-Ion 	<b>5.0Ah</b> Li-Ion 
Akku	OHNE	OHNE	2x BSL1820M	2x BSL1850C
Ladegerät	OHNE	OHNE	UC18YFSL	UC18YFSL
Verpackung	Karton	HSC II	HSC II	HSC II
UVP	<b>156,-</b> (187,20 inkl. MwSt.)	<b>176,-</b> (211,20 inkl. MwSt.)	<b>260,-</b> (312,00 inkl. MwSt.)	<b>312,-</b> (374,40 inkl. MwSt.)
Art-Nr.	DS18DDW4Z	DS18DDW2Z	DS18DDWRZ	DS18DDWPZ
EAN-Nr.	4966376334568	4966376334551	4966376410941	4966376334575

 kompatibel  
**BRUSHLESS**

## DS18DDQ

18V Akku-Bohrschrauber Quick

5-in-1 Akku Bohrerschrauber mit Schnellwechsel-System

Kraftvolles Drehmoment von 55 Nm

Schnelle und einfache Befestigung



Maschinenlänge von nur 157 mm

### Technische Daten

Bohren in Stahl/Alu/Holz Ø  
 Maschinen-/Holzschrauben  
 Leerlaufdrehzahl 1. Gang  
 Leerlaufdrehzahl 2. Gang  
 Max. Festdrehmoment w/h  
 Drehmomentvorwahl  
 Bohrfutterspannweite  
 Bohrspindelaufnahme  
 Abmessung LxBxH  
 Gewicht (ohne Akku)

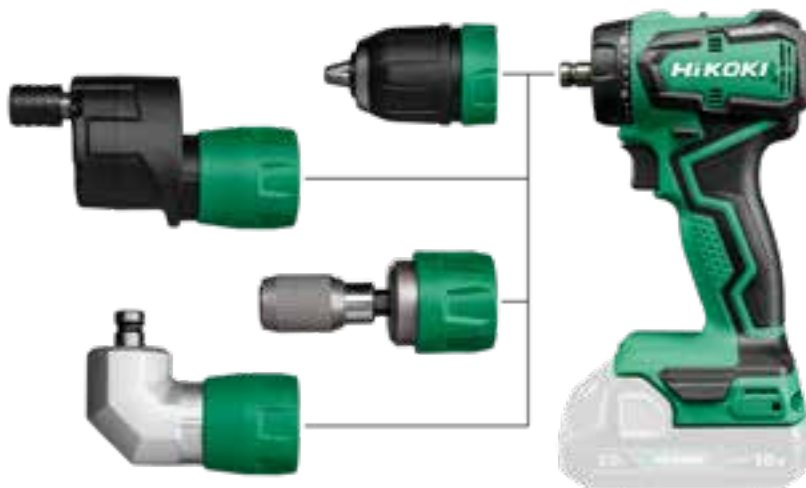
13 / 13 / 36 mm  
 6 mm / 6 x 75 mm  
 0 - 440 /min<sup>-1</sup>  
 0 - 1.700 /min<sup>-1</sup>  
 26 / 55 Nm  
 0,6 - 4,0 Nm  
 1,5 - 13 mm  
 1/2" x 20 UNF  
 165 x 85 x 189 mm  
 0,9 kg



	BASIC 	2.0Ah  Li-ion	5.0Ah  Li-ion
Akku	OHNE	2x BSL1820M	2x BSL1850C
Ladegerät	OHNE	UC18YFSL	UC18YFSL
Verpackung	HSC II	HSC II	HSC II
Aufsätze	Bohrfutter	Bohrfutter, Bithalter, Winkelauflauf, versetzter Bithalter	Bohrfutter, Bithalter, Winkelauflauf, versetzter Bithalter
UVP	<b>187,-</b> (224,40 inkl. MwSt.)	<b>334,-</b> (400,80 inkl. MwSt.)	<b>386,-</b> (463,20 inkl. MwSt.)
Art-Nr.	DS18DDQWZ	DS18DDQWRZ	DS18DDQWSZ
EAN-Nr.	4966376411658	4966376411696	4966376411702

 kompatibel  
**BRUSHLESS**





## DS18DE

### DS18DE

18V Akku-Bohrschrauber



**NEU** kompatibel  
**BRUSHLESS RFC**



**Höchstes Drehmoment in dieser Klasse 70 Nm**

**Sicherheitsfunktion (RFC): Reaktionskraftsteuerung**

**Super kompakt, nur 155 mm lang**

#### Technische Daten

Bohren in Stahl/Alu/Holz Ø	13 / 13 / 52 mm
Maschinen-/Holzschrauben	6 mm / 10 x 100 mm
Leerlaufdrehzahl 1. Gang	0 - 550 /min <sup>-1</sup>
Leerlaufdrehzahl 2. Gang	0 - 2.000 /min <sup>-1</sup>
Max. Festdrehmoment w/h Drehmomentvorwahl	40 / 70 Nm
Bohrfutterspannweite	1,0 - 4,5 Nm
Bohrspindelaufnahme	1,5 - 13 mm
Abmessung LxBxH	1/2" x 20 UNF
Gewicht (ohne Akku)	155 x 78 x 253 mm
	1,2 kg

	<b>BASIC</b>	<b>BASIC</b> 	<b>4.0Ah</b> 	<b>MULTI VOLT</b> 
Akku	OHNE	OHNE	2x BSL1840M	2x BSL36A18X
Ladegerät	OHNE	OHNE	UC18YFSL	UC18YSL3
Verpackung	Karton	HSC II	HSC II	HSC II
UVP	<b>208,-</b> (249,60 inkl. MwSt.)	<b>228,-</b> (273,60 inkl. MwSt.)	<b>469,-</b> (562,80 inkl. MwSt.)	<b>543,-</b> (651,60 inkl. MwSt.)
Art-Nr.	DS18DEW4Z	DS18DEW2Z	DS18DEWHZ	DS18DEWRZ
EAN-Nr.	4966376404636	4966376404629	4966376404650	4966376404674

### DS18DC

18V Akku-Bohrschrauber



**NEU** kompatibel  
**BRUSHLESS RFC**

**Höchstes Drehmoment in dieser Klasse 140 Nm**





**Sicherheitsfunktion (RFC): Reaktionskraftsteuerung**

**Super kompakt, nur 190 mm lang**

#### Technische Daten

Bohren in Stahl/Alu/Holz Ø	16 / 16 / 102 mm
Maschinen-/Holzschrauben	6 mm / 12 x 100 mm
Leerlaufdrehzahl 1. Gang	0 - 500 /min <sup>-1</sup>
Leerlaufdrehzahl 2. Gang	0 - 2.000 /min <sup>-1</sup>
Max. Festdrehmoment w/h Drehmomentvorwahl	70 / 140 Nm
Bohrfutterspannweite	1,5 - 8,0 Nm
Bohrspindelaufnahme	1,5 - 13 mm
Abmessung LxBxH	1/2" x 20 UNF
Gewicht (ohne Akku)	190 x 89 x 267 mm
	2,1 kg

Lieferumfang  
Zusatzhandgriff

	<b>BASIC</b>	<b>BASIC</b> 	<b>4.0Ah</b> 	<b>5.0Ah</b> 	<b>MULTI VOLT</b> 
Akku	OHNE	OHNE	2x BSL1840M	2x BSL1850MA	2x BSL36A18X
Ladegerät	OHNE	OHNE	UC18YFSL	UC18YFSL	UC18YSL3
Verpackung	Karton	HSC II	HSC II	HSC II	HSC II
UVP	<b>312,-</b> (374,40 inkl. MwSt.)	<b>334,-</b> (400,80 inkl. MwSt.)	<b>574,-</b> (688,80 inkl. MwSt.)	<b>616,-</b> (739,20 inkl. MwSt.)	<b>647,-</b> (776,40 inkl. MwSt.)
Art-Nr.	DS18DCW4Z	DS18DCW2Z	DS18DCWHZ	DS18DCWPZ	DS18DCWRZ
EAN-Nr.	4966376404926	4966376404919	4966376404933	4966376404940	4966376404957

## DS36DC

36V Akku-Bohrschrauber



**HIKOKI** RFC  
**BRUSHLESS**

**Höchstes Drehmoment in dieser Klasse 155 Nm**

**Sicherheitsfunktion (RFC): Reaktionskraftsteuerung**

**Super kompakt, nur 190 mm lang**



### Technische Daten

Bohren in Stahl/Alu/Holz Ø  
Maschinenschrauben  
Holzschrauben  
Leerlaufdrehzahl 1. Gang  
Leerlaufdrehzahl 2. Gang  
Max. Festdrehmoment w/H  
Drehmomentvorwahl  
Bohrfutterspannweite  
Bohrspindelauflage  
Abmessung LxBxH  
Gewicht (ohne Akku)

20 / 20 / 118 mm  
6 mm  
16 x 100 mm  
0 - 550 /min<sup>-1</sup>  
0 - 2.200 /min<sup>-1</sup>  
100 / 155 Nm  
1,5 - 8,0 Nm  
1,5 - 13 mm  
1/2" x 20 UNF  
190 x 89 x 267 mm  
2,1 kg

### Lieferumfang

Zusatzhandgriff

	<b>BASIC</b>	<b>BASIC</b> 	<b>MULTI VOLT</b> 
Akku	OHNE	OHNE	2x BSL36A18X
Ladegerät	OHNE	OHNE	UC18YSL3
Verpackung	Karton	HSC II	HSC II
UVP	<b>334,-</b> (400,80 inkl. MwSt.)	<b>354,-</b> (424,80 inkl. MwSt.)	<b>668,-</b> (801,60 inkl. MwSt.)
Art-Nr.	DS36DCW4Z	DS36DCW2Z	DS36DCWRZ
EAN-Nr.	4966376405091	4966376405084	4966376405107



# DS36DC

## D36DYA

Akku-Winkelbohrmaschine



**MW RFC**  
**BRUSHLESS**

**Mechanische Rutschkupplung im „ersten“ Gang**

**RFC für höchste Sicherheit des Anwenders**

**Kompaktes Design, geringe Kopfhöhe und kleines Eckmaß**

### Technische Daten

Bohren in Stahl Ø	13 mm
Bohren in Holz (Forstner) Ø	50 mm
Bohren in Holz (Lochkreis) Ø	118 mm
Bohren mit Lochsäge Ø	159 mm
Leerlaufdrehzahl 1. Gang	0 - 400 /min <sup>-1</sup>
Leerlaufdrehzahl 2. Gang	0 - 1.500 /min <sup>-1</sup>
Bohrfutter-Spannweite	2,0-13 mm
Werkzeugaufnahme	1/2" x 20 UNF
Max. Festdrehmoment	170 Nm
Winkelhöhe	173 mm
Eckmaß	42 mm
Abmessung LxBxH	646 x 95 x 198 mm
Gewicht (ohne Akku)	5,0 kg

### Lieferumfang

Seitenhandgriff  
Bohrfutterschlüssel

	<b>BASIC</b>
Akku	OHNE
Ladegerät	OHNE
Verpackung	Karton
UVP	<b>479,-</b> (574,80 inkl. MwSt.)
Art-Nr.	D36DYAW4Z
EAN-Nr.	4966376411184

## DN18DSL

Akku-Winkelbohrschrauber



**MW** kompatibel

**Kompakte Winkelhöhe nur 88 mm**

**Regelelektronik und Paddle-Schalter**

**Elektrische Bremse**

### Technische Daten

Bohren in Stahl/Holz Ø	10 / 28 mm
Leerlaufdrehzahl	0 - 1.800 /min <sup>-1</sup>
Max. Festdrehmoment	12,5 Nm
Winkelhöhe	88 mm
Eckmaß	23 mm
Abmessung LxBxH	326 x 81 x 117 mm
Gewicht (ohne Akku)	1,2 kg

### Lieferumfang

Zusatzhandgriff

	<b>BASIC</b>
Akku	OHNE
Ladegerät	OHNE
Verpackung	Karton
UVP	<b>250,-</b> (300,00 inkl. MwSt.)
Art-Nr.	DN18DSL4Z
EAN-Nr.	4966376308507

## DB3DL2

3,6V Akku-Knickschrauber



**Ein-/Ausschalter Mit R/L Funktion**

**Mechanisches 2-Gang Getriebe**

**21-fach verstellbare Drehmomenteinrichtung**

### Technische Daten

Bohren in Stahl/Alu Ø	5 / 5 mm
Maschinen-/Holzschrauben Ø	5 mm / 3,8 x 38 mm
Leerlaufdrehzahl 1. Gang	200 /min <sup>-1</sup>
Leerlaufdrehzahl 2. Gang	600 /min <sup>-1</sup>
Max. Festdrehmoment w/h	5 Nm
Drehmomentvorwahl	0,3 - 2,9 Nm
Werkzeugaufnahme	1/4" Innensechskant
Eckmaß	19 mm
Abmessung LxBxH	210 x 45 x 134 mm
Gewicht	0,4 kg

	<b>1,5Ah</b> <i>Li-Ion</i>
Akku	2x EBM315
Ladegerät	UC3SFL
Verpackung	Spritzgusskoffer
UVP	<b>114,-</b> (136,80 inkl. MwSt.)
Art-Nr.	DB3DL2WCZ
EAN-Nr.	4966376306206

<b>Ersatzakku</b>	
Verpackung	Karton
UVP	<b>36,-</b> (43,20 inkl. MwSt.)
Art-Nr.	326299
EAN-Nr.	4966375647355

<b>Ladegerät</b>	
Verpackung	Karton
UVP	<b>56,-</b> (67,20 inkl. MwSt.)
Art-Nr.	UC3SFLW0Z
EAN-Nr.	4966376319084

## D10VC3

Bohrschrauber



**Steuerelektronik mit Drehzahlvorwahl**

**Schnellspannbohrfutter**

**Rechts-/Linkslauf**

**Handliche Werkbankmaschine**

Verpackung	Karton
UVP	<b>141,-</b> (169,20 inkl. MwSt.)
Art-Nr.	D10VC3WCZ
EAN-Nr.	4966376270118

### Technische Daten

Bohren in Stahl/Holz Ø	10 / 32 mm
Leistungsaufnahme	600 W
Leerlaufdrehzahl	0 - 2.500 /min <sup>-1</sup>
Bohrfutterspannweite	0,8 - 10 mm
Bohrfutteraufnahme	3/8" x 24 UNF
Max. Festdrehmoment	13,3 Nm
Eckmaß	26 mm
Abmessung LxBxH	242 x 72 x 187 mm
Gewicht	1,4 kg

## D13VG

Bohrschrauber



**Steuerelektronik mit Drehzahlvorwahl**

**Spezielles Kühlgebläse**

**Max. Festdrehmoment 78,7 Nm**

Verpackung	Spritzgusskoffer
UVP	<b>270,-</b> (324,00 inkl. MwSt.)
Art-Nr.	D13VGWUZ
EAN-Nr.	4966376271016

### Technische Daten

Bohren in Stahl/Holz Ø	13 / 38 mm
Leistungsaufnahme	710 W
Leerlaufdrehzahl	0 - 600 /min <sup>-1</sup>
Bohrfutterspannweite	1,5 - 13 mm
Bohrfutteraufnahme	1/2" x 20 UNF
Getriebehals Ø	43 mm
Max. Festdrehmoment	78,7 Nm
Abmessung LxBxH	305 x 77 x 188 mm
Gewicht	2,0 kg

### Lieferumfang

Griffverlängerung  
Zusatzhandgriff

## D13VL

Bohrschrauber



**Vollwellensteuerelektronik**

**Sicherheitsrutschkupplung**

**Verstellbare Kohlenbürstenbrücke**

Verpackung	Karton
UVP	<b>282,-</b> (338,40 inkl. MwSt.)
Art-Nr.	D13VLWDZ
EAN-Nr.	4966376271290

### Technische Daten

Bohren in Stahl/Alu/Holz Ø	13 / 13 / 40 mm
Leistungsaufnahme	860 W
Leerlaufdrehzahl 1.Gang	0 - 1.100 /min <sup>-1</sup>
Leerlaufdrehzahl 2.Gang	0 - 3.000 /min <sup>-1</sup>
Max. Festdrehmoment 1./2.	66 / 24 Nm
Bohrfutterspannweite	1,5 - 13 mm
Bohrfutteraufnahme	1/2" x 20 UNF
Getriebehals Ø	43 mm
Eckmaß	26,0 mm
Abmessung LxBxH	363 x 79 x 207 mm
Gewicht	2,9 kg

### Lieferumfang

Zusatzhandgriff  
Tiefenanschlag

**FH B**

## D13VB3

Bohrschrauber



**Vollwellensteuerelektronik**

**Röhm Metall-Schnellspannbohrfutter**

**Synchronisiertes Zweiganggetriebe**

Verpackung	Karton
UVP	<b>223,-</b> (267,60 inkl. MwSt.)
Art-Nr.	D13VB3LBZ
EAN-Nr.	4966376270804

### Technische Daten

Bohren in Stahl/Holz Ø	13 / 40 mm
Leistungsaufnahme	790 W
Leerlaufdrehzahl 1.Gang	0 - 1.100 /min <sup>-1</sup>
Leerlaufdrehzahl 2.Gang	0 - 3.000 /min <sup>-1</sup>
Max. Festdrehmoment 1./2.	54 / 19 Nm
Bohrfutterspannweite	1,5 - 13 mm
Bohrfutteraufnahme	1/2" x 20 UNF
Getriebehals Ø	43 mm
Eckmaß	23,5 mm
Abmessung LxH	339 x 193 mm
Gewicht	2,0 kg

### Lieferumfang

Zusatzhandgriff  
Tiefenanschlag

# Unsere besten Lösungen für harte Aufgaben!



## DV18DA

## DV18DD

### Technische Daten

	DV18DA	DV18DD
Spannung	18 V	18 V
Bohren in Stahl Ø	13 mm	13 mm
Bohren in Alu Ø	13 mm	13 mm
Bohren in Stein Ø	13 mm	13 mm
Bohren in Holz Ø	36 mm	36 mm
Maschinenschrauben	6 mm	6 mm
Holzschrauben	6x75 mm	6x75 mm
Leerlaufdrehzahl (1.Gang)	0-350 /min <sup>-1</sup>	0-400 /min <sup>-1</sup>
Leerlaufdrehzahl (2.Gang)	0-1.400 /min <sup>-1</sup>	0-1.700 /min <sup>-1</sup>
Volllastschlagzahl (1.Gang)	0-5.250 /min <sup>-1</sup>	0-6.600 /min <sup>-1</sup>
Volllastschlagzahl (2.Gang)	0-21.000 /min <sup>-1</sup>	0-25.500 /min <sup>-1</sup>
Max. Festdrehmoment (weich)	18 Nm	26 Nm
Max. Festdrehmoment (hart)	50 Nm	55 Nm
Drehmoment-Stufen	20	20
Drehmomentvorwahl	0,6-4,0 Nm	0,6-4,0 Nm
Werkzeugaufnahme	1/2" x 20 UNF	1/2" x 20 UNF
Bohrfutterspannweite	2-13 mm	2-13 mm
LED Licht	Ja	Ja
Abmessung (LxBxH)	188 x 81 x 221 mm	170 x 58 x 216 mm
Gewicht (ohne Akku)	1,0 kg	0,9 kg

 kompatibel

 kompatibel  
**BRUSHLESS**



### DV18DE

### DV18DC

### DV36DC

18 V	18 V	36 V
13 mm	16 mm	20 mm
13 mm	16 mm	20 mm
13 mm	20 mm	22 mm
52 mm	102 mm	118 mm
6 mm	6 mm	6 mm
10x100 mm	12x100 mm	16x100 mm
0-550 /min <sup>-1</sup>	0-500 /min <sup>-1</sup>	0-550 /min <sup>-1</sup>
0-2.000 /min <sup>-1</sup>	0-2.000 /min <sup>-1</sup>	0-2.200 /min <sup>-1</sup>
0-8.250 /min <sup>-1</sup>	0-7.500 /min <sup>-1</sup>	0-8.250 /min <sup>-1</sup>
0-30.000 /min <sup>-1</sup>	0-30.000 /min <sup>-1</sup>	0-33.000 /min <sup>-1</sup>
40 Nm	70 Nm	100 Nm
70 Nm	140 Nm	155 Nm
22	22	22
1,0-4,5 Nm	1,5-8,0 Nm	1,5-8,0 Nm
1/2" x 20 UNF	1/2" x 20 UNF	1/2" x 20 UNF
1,5-13 mm	1,5-13 mm	1,5-13 mm
Ja	Ja	Ja
159 x 78 x 253 mm	190 x 89 x 267 mm	190 x 89 x 267 mm
1,2 kg	2,1 kg	2,1 kg

**MV** kompatibel  
**BRUSHLESS**  
**RFC**

**MV** kompatibel  
**BRUSHLESS**  
**RFC**

**MV**  
**BRUSHLESS**  
**RFC**

# Schlagbohrschrauber

## DV18DA

18V Akku-Schlagbohrschrauber



**Regelelektronik  
(Feedback-Kontrolle)**

**Max. Festdrehmoment  
50 Nm (hart)**

**20-fach verstellbare  
Drehmomenteinrichtung**

### Technische Daten

Bohren in Stahl/Alu/Holz Ø	13 / 13 / 36 mm
Maschinen-/Holzschrauben	6 mm / 6 x 75 mm
Leerlaufdrehzahl 1. Gang	0 - 350 /min <sup>-1</sup>
Leerlaufdrehzahl 2. Gang	0 - 1.400 /min <sup>-1</sup>
Vollastschlagzahl 1. Gang	0 - 5.250 /min <sup>-1</sup>
Vollastschlagzahl 2. Gang	0 - 21.000 /min <sup>-1</sup>
Max. Festdrehmoment w/h	18 / 50 Nm
Drehmomentvorwahl	0,6 - 4,0 Nm
Bohrfutterspannweite	2 - 13 mm
Bohrspindelaufnahme	1/2" x 20 UNF
Abmessung LxBxH	188 x 81 x 221 mm
Gewicht (ohne Akku)	1,0 kg

	<b>BASIC</b>	<b>2.0Ah</b> <i>Li-Ion</i>
Akku	OHNE	2x BSL1820M
Ladegerät	OHNE	UC18YKSL
Verpackung	Karton	Spritzgusskoffer
UVP	<b>114,-</b> (136,80 inkl. MwSt.)	<b>228,-</b> (273,60 inkl. MwSt.)
Art-Nr.	DV18DAW4Z	DV18DAWCZ
EAN-Nr.	4966376400690	4966376400706

kompatibel



# DV18DD

## DV18DD

18V Akku-Schlagbohrschrauber



**Regelelektronik  
(Feedback-Kontrolle)**

**20-fach verstellbare  
Drehmomenteinrichtung**

**Max. Festdrehmoment  
55 Nm (hart)**

### Technische Daten

Bohren in Stahl/Stein/Holz Ø	13 / 13 / 36 mm
Maschinen-/Holzschrauben	6 mm / 6 x 75 mm
Leerlaufdrehzahl 1. Gang	0 - 400 /min <sup>-1</sup>
Leerlaufdrehzahl 2. Gang	0 - 1.700 /min <sup>-1</sup>
Vollastschlagzahl 1. Gang	0 - 6.600 /min <sup>-1</sup>
Vollastschlagzahl 2. Gang	0 - 25.500 /min <sup>-1</sup>
Max. Festdrehmoment w/h	26 / 55 Nm
Bohrspindelaufnahme	1/2" x 20 UNF
Drehmomentvorwahl	0,6 - 4,0 Nm
Bohrfutterspannweite	2 - 13 mm
Abmessung LxBxH	170 x 58 x 216 mm
Gewicht (ohne Akku)	0,9 kg

	<b>BASIC</b>	<b>BASIC</b>	<b>2.0Ah</b> <i>Li-Ion</i>	<b>5.0Ah</b> <i>Li-Ion</i>
Akku	OHNE	OHNE	2x BSL1820M	2x BSL1850C
Ladegerät	OHNE	OHNE	UC18YFSL	UC18YFSL
Verpackung	Karton	HSC II	HSC II	HSC II
UVP	<b>166,-</b> (199,20 inkl. MwSt.)	<b>187,-</b> (224,40 inkl. MwSt.)	<b>270,-</b> (324,00 inkl. MwSt.)	<b>323,-</b> (387,60 inkl. MwSt.)
Art-Nr.	DV18DDW4Z	DV18DDW2Z	DV18DDWRZ	DV18DDWPZ
EAN-Nr.	4966376334629	4966376334612	4966376410910	4966376334636

kompatibel  
**BRUSHLESS**



**DC-Serie**

## DV18DE

18V Akku-Schlagbohrschrauber



**MV** kompatibel  
**BRUSHLESS RFC**

**Höchstes Drehmoment in dieser Klasse 70 Nm**

**Sicherheitsfunktion (RFC): Reaktionskraftsteuerung**

**Super kompakt, nur 159 mm lang**

### Technische Daten

Bohren in Stahl/Alu/Stein/Holz Ø 13 / 13 / 13 / 52 mm  
 Maschinen-/Holzschrauben 6 mm / 10 x 100 mm  
 Leerlaufdrehzahl 1. Gang 0 - 550 /min<sup>-1</sup>  
 Leerlaufdrehzahl 2. Gang 0 - 2.000 /min<sup>-1</sup>  
 Volllastschlagzahl 1. Gang 0 - 8.250 /min<sup>-1</sup>  
 Volllastschlagzahl 2. Gang 0 - 30.000 /min<sup>-1</sup>  
 Max. Festdrehmoment w/h 40 / 70 Nm  
 Drehmomentvorwahl 1,0 - 4,5 Nm  
 Bohrfutterspannweite 1,5 - 13 mm  
 Bohrspindelaufnahme 1/2" x 20 UNF  
 Abmessung LxBxH 159 x 78 x 253 mm  
 Gewicht (ohne Akku) 1,2 kg

	<b>BASIC</b>	<b>BASIC</b>	<b>2.0Ah</b>	<b>4.0Ah</b>	<b>5.0Ah</b>
Akku	OHNE	OHNE	2x BSL1820M	2x BSL1840M	2x BSL1850MA
Ladegerät	OHNE	OHNE	UC18YFSL	UC18YFSL	UC18YFSL
Verpackung	Karton	HSC II	HSC II	HSC II	HSC II
UVP	<b>218,-</b> (261,60 inkl. MwSt.)	<b>240,-</b> (288,00 inkl. MwSt.)	<b>449,-</b> (538,80 inkl. MwSt.)	<b>479,-</b> (574,80 inkl. MwSt.)	<b>521,-</b> (625,20 inkl. MwSt.)
Art-Nr.	DV18DEW4Z	DV18DEW2Z	DV18DEWQZ	DV18DEWHZ	DV18DEWFZ
EAN-Nr.	4966376404797	4966376404780	4966376404834	4966376404810	4966376404803

## DV18DC

18V Akku-Schlagbohrschrauber



**MV** kompatibel  
**BRUSHLESS RFC**

**Höchstes Drehmoment in dieser Klasse 140 Nm**

**Sicherheitsfunktion (RFC): Reaktionskraftsteuerung**

**Super kompakt, nur 190 mm lang**

### Technische Daten

Bohren in Stahl/Alu/Stein/Holz Ø 16 / 16 / 20 / 102 mm  
 Maschinen-/Holzschrauben 6 mm / 12 x 100 mm  
 Leerlaufdrehzahl 1. Gang 0 - 500 /min<sup>-1</sup>  
 Leerlaufdrehzahl 2. Gang 0 - 2.000 /min<sup>-1</sup>  
 Volllastschlagzahl 1. Gang 0 - 7.500 /min<sup>-1</sup>  
 Volllastschlagzahl 2. Gang 0 - 30.000 /min<sup>-1</sup>  
 Max. Festdrehmoment w/h 70 / 140 Nm  
 Drehmomentvorwahl 1,5 - 8,0 Nm  
 Bohrfutterspannweite 1,5 - 13 mm  
 Bohrspindelaufnahme 1/2" x 20 UNF  
 Abmessung LxBxH 190 x 89 x 267 mm  
 Gewicht (ohne Akku) 2,1 kg

Lieferumfang  
Zusatzhandgriff

	<b>BASIC</b>	<b>BASIC</b>	<b>4.0Ah</b>	<b>5.0Ah</b>	<b>MV</b>
Akku	OHNE	OHNE	2x BSL1840M	2x BSL1850MA	2x BSL36A18X
Ladegerät	OHNE	OHNE	UC18YFSL	UC18YFSL	UC18YSL3
Verpackung	Karton	HSC II	HSC II	HSC II	HSC II
UVP	<b>323,-</b> (387,60 inkl. MwSt.)	<b>344,-</b> (412,80 inkl. MwSt.)	<b>584,-</b> (700,80 inkl. MwSt.)	<b>626,-</b> (751,20 inkl. MwSt.)	<b>658,-</b> (789,60 inkl. MwSt.)
Art-Nr.	DV18DCW4Z	DV18DCW2Z	DV18DCWHZ	DV18DCWPZ	DV18DCWRZ
EAN-Nr.	4966376405237	4966376405220	4966376405244	4966376405251	4966376405268

## DV36DC

36V Akku-Schlagbohrschrauber



**MV** **RFC**  
**BRUSHLESS**

**Höchstes Drehmoment in dieser Klasse 155 Nm**

**Sicherheitsfunktion (RFC): Reaktionskraftsteuerung**

**Super kompakt, nur 190 mm lang**

### Technische Daten

Bohren in Stahl/Alu/Stein/Holz Ø 20 / 20 / 22 / 118 mm  
 Maschinen-/Holzschrauben 6 mm / 16 x 100 mm  
 Leerlaufdrehzahl 1. Gang 0 - 550 /min<sup>-1</sup>  
 Leerlaufdrehzahl 2. Gang 0 - 2.200 /min<sup>-1</sup>  
 Volllastschlagzahl 1. Gang 0 - 8.250 /min<sup>-1</sup>  
 Volllastschlagzahl 2. Gang 0 - 33.000 /min<sup>-1</sup>  
 Max. Festdrehmoment w/h 100 / 155 Nm  
 Drehmomentvorwahl 1,5 - 8,0 Nm  
 Bohrfutterspannweite 1,5 - 13 mm  
 Bohrspindelaufnahme 1/2" x 20 UNF  
 Abmessung LxBxH 190 x 89 x 267 mm  
 Gewicht (ohne Akku) 2,1 kg

Lieferumfang  
1 Zusatzhandgriff

	<b>BASIC</b>	<b>BASIC</b>	<b>MV</b>
Akku	OHNE	OHNE	2x BSL36A18X
Ladegerät	OHNE	OHNE	UC18YFSL3
Verpackung	Karton	HSC II	HSC II
UVP	<b>344,-</b> (412,80 inkl. MwSt.)	<b>365,-</b> (438,00 inkl. MwSt.)	<b>678,-</b> (813,60 inkl. MwSt.)
Art-Nr.	DV36DCW4Z	DV36DCW2Z	DV36DCWRZ
EAN-Nr.	4966376405428	4966376405411	4966376405435

## DV16V

Schlagbohrschrauber



**Vollwellensteuerelektronik**

**Metallgetriebegehäuse**

**Schnellspannbohrfutter**

Verpackung	Spritzgusskoffer
UVP	<b>130,-</b> (156,00 inkl. MwSt.)
Art-Nr.	DV16VWUZ
EAN-Nr.	4966376286416

### Technische Daten

Leistungsaufnahme	590 W
Bohren in Mauerwerk Ø	16 mm
Bohren in Stahl/Alu/Holz Ø	13 / 13 / 25 mm
Leerlaufdrehzahl	0 - 2.900 /min <sup>-1</sup>
Volllastschlagzahl	0 - 46.400 /min <sup>-1</sup>
Max. Festdrehmoment	13 Nm
Bohrfutterspannweite	1,5 - 13 mm
Bohrfutteraufnahme	1/2" x 20 UNF
Abmessung LxBxH	269 x 63 x 181 mm
Gewicht	1,5 kg

### Lieferumfang

Zusatzhandgriff - Bohrtiefenanschlag

## DV18V

Schlagbohrschrauber



**Vollwellensteuerelektronik**

**Metallgetriebegehäuse**

**Schnellspannbohrfutter**

Verpackung	Spritzgusskoffer
UVP	<b>187,-</b> (224,40 inkl. MwSt.)
Art-Nr.	DV18VWUZ
EAN-Nr.	4966376287185

### Technische Daten

Leistungsaufnahme	690 W
Bohren in Mauerwerk Ø	18 mm
Bohren in Stahl/Alu/Holz Ø	13 / 13 / 40 mm
Leerlaufdrehzahl 1.Gang	0 - 1.000 /min <sup>-1</sup>
Leerlaufdrehzahl 2.Gang	0 - 3.000 /min <sup>-1</sup>
Volllastschlagzahl 1. Gang	0 - 8.400 /min <sup>-1</sup>
Volllastschlagzahl 2. Gang	0 - 27.300 /min <sup>-1</sup>
Max. Festdrehmoment 1./2. Gang	53 / 19 Nm
Bohrfutterspannweite	1,5 - 13 mm
Bohrfutteraufnahme	1/2" x 20 UNF
Abmessung LxBxH	333 x 72 x 199 mm
Gewicht	2,0 kg

### Lieferumfang

Zusatzhandgriff - Bohrtiefenanschlag

## DV20VB2

Schlagbohrschrauber



**Vollwellensteuerelektronik**

**Metallgetriebegehäuse**

**Schnellspannbohrfutter**

Verpackung	Spritzgusskoffer
UVP	<b>223,-</b> (267,60 inkl. MwSt.)
Art-Nr.	DV20VB2WUZ
EAN-Nr.	4966376287390

### Technische Daten

Leistungsaufnahme	790 W
Bohren in Mauerwerk Ø	20 mm
Bohren in Stahl/Alu/Holz Ø	13 / 13 / 40 mm
Leerlaufdrehzahl 1.Gang	0 - 1.000 /min <sup>-1</sup>
Leerlaufdrehzahl 2.Gang	0 - 3.000 /min <sup>-1</sup>
Volllastschlagzahl 1. Gang	0 - 8.000 /min <sup>-1</sup>
Volllastschlagzahl 2. Gang	0 - 26.000 /min <sup>-1</sup>
Max. Festdrehmoment 1./2. Gang	54 / 19 Nm
Bohrfutterspannweite	1,5 - 13 mm
Bohrfutteraufnahme	1/2" x 20 UNF
Abmessung LxBxH	333 x 72 x 199 mm
Gewicht	2,2 kg

### Lieferumfang

Zusatzhandgriff - Bohrtiefenanschlag

## DV22V

Schlagbohrschrauber



**Max. Festdrehmoment  
1./2. Gang 74/27 Nm**

**Sicherheits-  
Rutschkupplung**

Verpackung	HSC II
UVP	<b>318,-</b> (381,60 inkl. MwSt.)
Art-Nr.	DV22VW4Z
EAN-Nr.	4966376287666

### Technische Daten

Leistungsaufnahme	1.120 W
Bohren in Mauerwerk Ø	22 mm
Bohren in Stahl/Alu/Holz Ø	16 / 16 / 40 mm
Leerlaufdrehzahl 1.Gang	0 - 1.000 /min <sup>-1</sup>
Leerlaufdrehzahl 2.Gang	0 - 3.000 /min <sup>-1</sup>
Volllastschlagzahl 1. Gang	0 - 8.100 /min <sup>-1</sup>
Volllastschlagzahl 2. Gang	0 - 22.000 /min <sup>-1</sup>
Max. Festdrehmoment 1./2. Gang	74 / 27 Nm
Bohrfutterspannweite	1,5 - 13 mm
Bohrfutteraufnahme	1/2" x 20 UNF
Abmessung LxBxH	365 x 79 x 207 mm
Gewicht	3,0 kg

### Lieferumfang

Zusatzhandgriff - Bohrtiefenanschlag

**FHB**

# Akku-Schlagschrauber



**18V**

**18V**

**WH18DA**

**WH18DD**

**WH18DE**

**Technische Daten**

Spannung	18 V	18 V	18 V
Werkzeugaufnahme	1/4" Innensechskant	1/4" Innensechskant	1/4" Innensechskant
Bolzen und Muttern	M5-M14	M5-M14	M5-M16
Hochleistungsbolzen	M5-M12	M5-M12	M5-M12
Maschinenschrauben	4-8 mm	4-8 mm	4-8 mm
Max. Festdrehmoment	140 Nm	140 Nm	175 Nm
Max. Lösemoment	-	-	-
Leerlaufdrehzahl	0-2.700 /min <sup>-1</sup>	0-3.200 /min <sup>-1</sup>	0-3.100 /min <sup>-1</sup>
Volllastschlagzahl	0-3.600 /min <sup>-1</sup>	0-4.000 /min <sup>-1</sup>	0-3.400 /min <sup>-1</sup>
LED Licht	Ja	Ja	Ja
Abmessung (LxH)	150 x 223 mm	134 x 185 mm	120 x 194 mm
Gewicht (ohne Akku)	0,9 kg	0,8 kg	0,9 kg

 kompatibel

 kompatibel  
**BRUSHLESS**

 kompatibel  
**BRUSHLESS**

**18V**

**WH18DC**

**WHP18DA**

**WR18DH**

**Technische Daten**

Spannung	18 V	18 V	18 V
Werkzeugaufnahme	1/4" Innensechskant	1/4" Innensechskant	1/2" Außenvierkant
Bolzen und Muttern	M5-M18	M5-M10	M10-M20
Hochleistungsbolzen	M5-M14	-	M10-M16
Maschinenschrauben	4-10 mm	4-8 mm	-
Max. Festdrehmoment	210 Nm	33 Nm	345 Nm
Max. Lösemoment	-	-	600 Nm
Leerlaufdrehzahl	0-3.400 min <sup>-1</sup>	0-2.800 min <sup>-1</sup>	0-2.800 min <sup>-1</sup>
Volllastschlagzahl	0-4.000 /min <sup>-1</sup>	0-2.900 /min <sup>-1</sup>	0-4.000 /min <sup>-1</sup>
LED Licht	Ja	Ja (3-fach)	Ja
Abmessung (LxH)	116 x 194 mm	128 x 243 mm	144 x 201 mm
Gewicht (ohne Akku)	0,9 kg	1,0 kg	1,3 kg

 kompatibel  
**BRUSHLESS**  
**IP56**

 kompatibel  
**BRUSHLESS**  
**IP56** 

 kompatibel  
**BRUSHLESS**  
**IP56**

**36V****WH36DC****WR36DH****WR36DE****Technische Daten**

Spannung	36 V	36 V	36 V
Werkzeugaufnahme	1/4" Innensechskant	1/2" Außenvierkant	1/2" Außenvierkant
Bolzen und Muttern	M5-M18	M10-M20	M10-M24
Hochleistungsbolzen	M5-M14	M10-M16	M10-M20
Maschinenschrauben	4-10 mm	-	-
Max. Festdrehmoment	215 Nm	380 Nm	770 Nm
Max. Lösemoment	-	700 Nm	1.050 Nm
Leerlaufdrehzahl	0-3.700 min <sup>-1</sup>	0-3.000 min <sup>-1</sup>	0-2.400 min <sup>-1</sup>
Volllastschlagzahl	0-4.100 /min <sup>-1</sup>	0-4.100 /min <sup>-1</sup>	0-3.400 /min <sup>-1</sup>
LED Licht	Ja	Ja	Ja
Abmessung (LxH)	116 x 194 mm	144 x 201 mm	169 x 229 mm
Gewicht (ohne Akku)	0,9 kg	1,3 kg	1,9 kg

**IP56  
BRUSHLESS****IP56  
BRUSHLESS****IP56  
BRUSHLESS****WR36DB****WR36DA****WR36DG****WR36DF****Technische Daten**

Spannung	36 V	36 V	36 V	36 V
Werkzeugaufnahme	1/2" Außenvierkant	3/4" Außenvierkant	1/2" Außenvierkant	3/4" Außenvierkant
Bolzen und Muttern	M12-M30	M12-M30	M12-M33	M12-M36
Hochleistungsbolzen	M10-M24	M10-M24	M10-M24	M10-M27
Maschinenschrauben	-	-	-	-
Max. Festdrehmoment	1.050 Nm	1.100 Nm	1400 Nm	1.900 Nm
Max. Lösemoment	1.650 Nm	1.800 Nm	2000 Nm	2.400 Nm
Leerlaufdrehzahl	0-1.500 min <sup>-1</sup>	0-1.500 min <sup>-1</sup>	0-1.500 min <sup>-1</sup>	0-1.500 min <sup>-1</sup>
Volllastschlagzahl	0-2.900 /min <sup>-1</sup>	0-2.900 /min <sup>-1</sup>	0-2.600 /min <sup>-1</sup>	0-2.600 /min <sup>-1</sup>
LED Licht	Ja	Ja	Ja	Ja
Abmessung (LxH)	221 x 241 mm	221 x 241 mm	221 x 241 mm	221 x 241 mm
Gewicht (ohne Akku)	3,0 kg	3,0 kg	3,2 kg	3,2 kg

**IP56  
BRUSHLESS****IP56  
BRUSHLESS****IP56  
BRUSHLESS****IP56  
BRUSHLESS**

# Schlagschrauber

## WH18DA

18V Akku-Schlagschrauber (1/4")



**AV** kompatibel

**Sehr kompakter Hochleistungsmotor**

**Sehr leicht, nur 0,9 kg**

**Elektrische Bremse**

**LED für besseres, sicheres Arbeiten**

**Technische Daten**  
 Bolzen und Muttern  
 Hochleistungsbolzen  
 Maschinenschrauben  
 Max. Festdrehmoment  
 Leerlaufdrehzahl  
 Volllastschlagzahl  
 Werkzeugaufnahme  
 Abmessung LxH  
 Gewicht (ohne Akku)

M5 - M14  
 M5 - M12  
 4 - 8 mm  
 140 Nm  
 0 - 2.700 /min<sup>-1</sup>  
 0 - 3.600 /min<sup>-1</sup>  
 1/4" Innensechskant  
 150 x 223 mm  
 0,9 kg

	<b>BASIC</b>	<b>2.0Ah</b> <i>Li-Ion</i>
Akku	OHNE	2x BSL1820M
Ladegerät	OHNE	UC18YKSL
Verpackung	Karton	Spritzgusskoffer
UVP	<b>124,-</b> (148,80 inkl. MwSt.)	<b>198,-</b> (237,60 inkl. MwSt.)
Art-Nr.	WH18DAW4Z	WH18DAWCZ
EAN-Nr.	4966376400737	4966376400751



# WH18DD

## WH18DD

18V Akku-Schlagschrauber (1/4")



**AV** kompatibel  
**BRUSHLESS**

**Regelelektronik (Feedback-Kontrolle)**

**LED für besseres, sicheres Arbeiten**

**Sehr leicht und kompakt**

**Schnell und leistungsstark**

**Technische Daten**  
 Bolzen und Muttern  
 Hochleistungsbolzen  
 Maschinenschrauben  
 Max. Festdrehmoment  
 Selbstbohrschrauben  
 Leerlaufdrehzahl  
 Volllastschlagzahl  
 Werkzeugaufnahme  
 Abmessung LxH  
 Gewicht (ohne Akku)

M5 - M14  
 M5 - M12  
 4 - 8 mm  
 140 Nm  
 2.900 /min<sup>-1</sup>  
 0 - 3.200 /min<sup>-1</sup>  
 0 - 4.000 /min<sup>-1</sup>  
 1/4" Innensechskant  
 134 x 185 mm  
 0,8 kg

	<b>BASIC</b>	<b>BASIC</b>	<b>2.0Ah</b> <i>Li-Ion</i>
Akku	OHNE	OHNE	2x BSL1820M
Ladegerät	OHNE	OHNE	UC18YFSL
Verpackung	Karton	HSC II	HSC II
UVP	<b>156,-</b> (187,20 inkl. MwSt.)	<b>176,-</b> (211,20 inkl. MwSt.)	<b>292,-</b> (350,40 inkl. MwSt.)
Art-Nr.	WH18DDW4Z	WH18DDW2Z	WH18DDWRZ
EAN-Nr.	4966376334698	4966376334681	4966376410996

## WH18DE

18V Akku-Schlagschrauber (1/4")



**MV** kompatibel  
**BRUSHLESS**

**Mit 175 Nm sehr hohes Drehmoment in dieser Klasse**

**Regelelektronik (Feedback-Kontrolle)**

**Kompaktes Gehäuse nur 120 mm lang**

**Technische Daten**  
Bolzen und Muttern  
Hochleistungsbolzen  
Maschinenschrauben  
Max. Festdrehmoment  
Leerlaufdrehzahl  
Volllastschlagzahl  
Werkzeugaufnahme  
Abmessung LxH  
Gewicht (ohne Akku)

M5 - M16  
M5 - M12  
4 - 8 mm  
175 Nm  
0 - 3.100 min<sup>-1</sup>  
0 - 3.400 min<sup>-1</sup>  
1/4" Innensechskant  
120 x 194 mm  
0,9 kg

	<b>BASIC</b>	<b>BASIC</b> 
Akku	OHNE	OHNE
Ladegerät	OHNE	OHNE
Verpackung	Karton	HSC II
UVP	<b>218,-</b> (261,60 inkl. MwSt.)	<b>240,-</b> (288,00 inkl. MwSt.)
Art-Nr.	WH18DEW4Z	WH18DEW2Z
EAN-Nr.	4966376403073	4966376403066



# WH18DC

## WH18DC

18V Akku-Schlagschrauber (1/4")



**MV** kompatibel  
**BRUSHLESS IP56**

**5 verschiedene, feste Einstellmöglichkeiten**

**Triple Hammer Hitting System**



**Staub und Wasser geschützt nach IP56**

**Technische Daten**

Werkzeugaufnahme  
Bolzen und Muttern  
Hochleistungsbolzen  
Maschinenschrauben  
Selbstschneidende  
Max. Festdrehmoment  
Leerlaufdrehzahl (S/H Mode)  
Leerlaufdrehzahl (Selbstbohrschr.)  
Volllastschlagzahl (S/H Mode)  
Volllastschlagzahl (Selbstbohrschr.)  
Abmessung LxH  
Gewicht (ohne Akku)

1/4" Innensechskant  
M5 - M18  
M5 - M14  
4 - 10 mm  
3,5 - 6 mm  
210 Nm  
0 - 900 / 0 - 3.400 /min<sup>-1</sup>  
0 - 2.900 /min<sup>-1</sup>  
0 - 1.900 / 0 - 4.000 /min<sup>-1</sup>  
0 - 2.100 /min<sup>-1</sup>  
116 x 194 mm  
0,9 kg

S/H Mode = Soft/High Modus

	<b>BASIC</b>	<b>BASIC</b> 	<b>5.0Ah</b>  <b>Li-Ion</b>	<b>MV</b>  <b>MULTI VOLT</b>
Akku	OHNE	OHNE	2x BSL1850MA	2x BSL36A18X
Ladegerät	OHNE	OHNE	UC18YFSL	UC18YSL3
Verpackung	Karton	HSC II	HSC II	HSC II
UVP	<b>292,-</b> (350,40 inkl. MwSt.)	<b>312,-</b> (374,40 inkl. MwSt.)	<b>595,-</b> (714,00 inkl. MwSt.)	<b>626,-</b> (751,20 inkl. MwSt.)
Art-Nr.	WH18DCW4Z	WH18DCW2Z	WH18DCWFZ	WH18DCWRZ
EAN-Nr.	4966376402953	4966376402946	4966376413133	4966376402960

## WHP18DA

18V Akku Öl-Impuls-Schlagschrauber



**NEU** kompatibel  
**BRUSHLESS** **OIL PULSE** **IP56**

**3 Leistungsstufen:  
Niedrig, mittel, hoch  
+ selbstbohrende Schrauben**

**Variable Drehzahlsteuerung**

**Schalldruckpegel nur 70 dB**

**3 LED**

### Technische Daten

Maschinenschrauben 4-8 mm  
Bolzen und Muttern M5 - M10  
Holzschrauben max. 6 x 200 mm  
Selbstbohrschrauben Ø 3,5 - 6 mm  
Drehmoment-Stufen 6 / 15 / 33 Nm  
Max. Festdrehmoment 33 Nm  
Leerlaufdrehzahl 0 - 1.000 / 1.700 / 2.800 /min<sup>-1</sup>  
Volllastschlagzahl 0 - 800 / 1.500 / 2.900 /min<sup>-1</sup>  
Werkzeugaufnahme 1/4" Innensechskant  
Abmessung LxH 128 x 243 mm  
Gewicht (ohne Akku) 1,0 kg

	<b>BASIC</b>
Akku	OHNE
Ladegerät	OHNE
Verpackung	HSC II
UVP	<b>396,-</b> (475,20 inkl. MwSt.)
Art-Nr.	WHP18DAW2Z
EAN-Nr.	4966376414628



# WR18DH

## WR18DH

18V Akku-Schlagschrauber (1/2")



**NEU** kompatibel  
**BRUSHLESS** **IP56**

**Max. Festdreh./Lösemoment  
345 Nm/600 Nm**

**4 Auto-Stopp-Modi**

**4-stufiger Drehmoment  
Wahlschalter**

**Regelelektronik  
(Feedback-Kontrolle)**

### Technische Daten

Werkzeugaufnahme 1/2" Außenvierkant  
Bolzen und Muttern M10 - M20  
Hochleistungsbolzen M10 - M16  
Max. Festdrehmoment 345 Nm  
Max. Lösemoment 600 Nm  
Drehmoment-Stufen 86 / 180 / 276 / 345 Nm  
Leerlaufdrehzahl 0 - 1.200 / 1.800 / 2.400 / 2.800 /min<sup>-1</sup>  
Volllastschlagzahl 0 - 1.600 / 2.400 / 3.200 / 4.000 /min<sup>-1</sup>  
Abmessung LxH 144 x 201 mm  
Gewicht (ohne Akku) 1,3 kg

	<b>BASIC</b>	<b>BASIC</b>	<b>5.0Ah</b>
Akku	OHNE	OHNE	2x BSL1850MA
Ladegerät	OHNE	OHNE	UC18YFSL
Verpackung	Karton	HSC II	HSC II
UVP	<b>270,-</b> (324,00 inkl. MwSt.)	<b>292,-</b> (350,40 inkl. MwSt.)	<b>574,-</b> (688,80 inkl. MwSt.)
Art-Nr.	WR18DHW4Z	WR18DHW2Z	WR18DHWZ
EAN-Nr.	4966376410507	4966376410491	4966376410514



# WH36DC

## WH36DC

36V Akku-Schlagschrauber (1/4")



**MV** IP56  
**BRUSHLESS**

**5 verschiedene  
Einstellungsmodi**

**Elektrische Bremse**

**Triple Hammer  
Hitting-System**

**Kompakt, nur 114 mm lang**

### Technische Daten

Werkzeugaufnahme  
Bolzen und Muttern  
Hochleistungsbolzen  
Maschinenschrauben  
Selbstschneidende Ø  
Max. Festdrehmoment  
Wahlmodus (Soft/Power/Bolt)  
Wahlmodus (Single)  
Wahlmodus (Selbstbohrschr.)  
Leerlaufdrehzahl  
Volllastschlagzahl  
Abmessung LxH  
Gewicht (ohne Akku)

1/4" Innensechskant

M5 - M18

M5 - M14

4 - 10 mm

3,5 - 6 mm

215 Nm

76 / 215 / 215 Nm

95 Nm mit Auto-Stopp



80 Nm

0 - 3.700 /min<sup>-1</sup>

0 - 4.100 /min<sup>-1</sup>

116 x 194 mm

0,9 kg

	<b>BASIC</b>	<b>BASIC</b> 	<b>MV</b> 
Akku	OHNE	OHNE	2x BSL36A18X
Ladegerät	OHNE	OHNE	UC18YSL3
Verpackung	Karton	HSC II	HSC II
UVP	<b>312,-</b> (374,40 inkl. MwSt.)	<b>334,-</b> (400,80 inkl. MwSt.)	<b>647,-</b> (776,40 inkl. MwSt.)
Art-Nr.	WH36DCW4Z	WH36DCW2Z	WH36DCWRZ
EAN-Nr.	4966376129713	4966376401246	4966376401253

# Schlagschrauber

## WR36DH

36V Akku-Schlagschrauber (1/2")



**IP56**  
**BRUSHLESS**

**Max. Festdreh./Lösemoment**  
**380 Nm/700 Nm**

**4 Auto-Stopp-Modi**



**4-stufiger Drehmoment**  
**Wahlschalter**

**Regelelektronik**  
**(Feedback-Kontrolle)**

### Technische Daten

Werkzeugaufnahme  
Bolzen und Muttern  
Hochleistungsbolzen  
Max. Festdrehmoment  
Max. Lösemoment  
Drehmoment-Stufen  
Leerlaufdrehzahl  
Vollastschlagzahl  
Abmessung LxH  
Gewicht (ohne Akku)

1/2" Außenvierkant  
M10 - M20  
M10 - M16  
380 Nm  
700 Nm  
88 / 186 / 289 / 380 Nm  
0 - 1.200 / 1.800 / 2.400 / 3.000 /min<sup>-1</sup>  
0 - 1.600 / 2.400 / 3.200 / 4.100 /min<sup>-1</sup>  
144 x 201 mm  
1,3 kg

	<b>BASIC</b>	<b>BASIC</b> 	<b>MULTI VOLT</b> 
Akku	OHNE	OHNE	2x BSL36A18X
Ladegerät	OHNE	OHNE	UC18YSL3
Verpackung	Karton	HSC II	HSC II
UVP	<b>282,-</b> (338,40 inkl. MwSt.)	<b>302,-</b> (362,40 inkl. MwSt.)	<b>616,-</b> (739,20 inkl. MwSt.)
Art-Nr.	WR36DHW4Z	WR36DHW2Z	WR36DHW2Z
EAN-Nr.	4966376410651	4966376410644	4966376410668



# WR36DE

## WR36DE

36V Akku-Schlagschrauber (1/2")



**MV IP56  
BRUSHLESS**

**Max. Festdreh./Lösemoment  
770 Nm/1.050 Nm**

**4 Auto-Stopp-Modi**

**4-stufiger Drehmoment  
Wahlschalter**

**Regelelektronik  
(Feedback-Kontrolle)**

### Technische Daten

Werkzeugaufnahme  
Bolzen und Muttern  
Hochleistungsbolzen  
Max. Festdrehmoment  
Max. Lösemoment  
Drehmoment-Stufen  
Leerlaufdrehzahl  
Volllastschlagzahl  
Abmessung LxH  
Gewicht (ohne Akku)

1/2" Außenvierkant  
M10 - M24  
M10 - M20  
770 Nm  
1.050 Nm  
455 / 570 / 675 / 770 Nm  
0 - 1.500 / 1.800 / 2.100 / 2.400 /min<sup>-1</sup>  
0 - 2.200 / 2.600 / 3.000 / 3.400 /min<sup>-1</sup>  
169 x 229 mm  
1,9 kg

	<b>BASIC</b>	<b>BASIC</b>	<b>MV</b>
Akku	OHNE	OHNE	2x BSL36A18X
Ladegerät	OHNE	OHNE	UC18YSL3
Verpackung	Karton	HSC II	HSC II
UVP	<b>318,-</b> (381,60 inkl. MwSt.)	<b>339,-</b> (406,80 inkl. MwSt.)	<b>653,-</b> (783,60 inkl. MwSt.)
Art-Nr.	WR36DEW4Z	WR36DEW2Z	WR36DEWRZ
EAN-Nr.	4966376129836	4966376336784	4966376336791

## WR36DB

36V Akku-Schlagschrauber (1/2")



**MV IP56  
BRUSHLESS**

**Max. Festdreh./Lösemoment  
1.050Nm/1.650 Nm**

**Regelelektronik  
(Feedback-Kontrolle)**

**Staub und Wasser  
geschützt nach IP56**

**4-stufiger Wahlschalter**

### Technische Daten

Werkzeugaufnahme  
Bolzen und Muttern  
Hochleistungsbolzen  
Max. Festdrehmoment  
Max. Lösemoment  
Drehmoment-Stufen  
Leerlaufdrehzahl  
Volllastschlagzahl  
Abmessung LxH  
Gewicht (ohne Akku)

1/2" Außenvierkant  
M12 - M30  
M10 - M24  
1.050 Nm  
1.650 Nm  
400 / 600 / 800 / 1.050 Nm  
0 - 600 / 900 / 1.200 / 1.500 /min<sup>-1</sup>  
2.900 /min<sup>-1</sup>  
221 x 241 mm  
3,0 kg

	<b>BASIC</b>	<b>MV</b>
Akku	OHNE	2x BSL36A18X
Ladegerät	OHNE	UC18YSL3
Verpackung	HSC III	HSC III
UVP	<b>417,-</b> (500,40 inkl. MwSt.)	<b>730,-</b> (876,00 inkl. MwSt.)
Art-Nr.	WR36DBW2Z	WR36DBWRZ
EAN-Nr.	4966376323791	4966376323814

## WR36DA

36V Akku-Schlagschrauber (3/4")



**MV IP56  
BRUSHLESS**

**Max. Festdreh./Lösemoment  
1.100 Nm/1.800 Nm**

**Nach IP56 geschützt**

**4-stufiger Wahlschalter**

**Regelelektronik  
(Feedback-Kontrolle)**

### Technische Daten

Werkzeugaufnahme  
Bolzen und Muttern  
Hochleistungsbolzen  
Max. Festdrehmoment  
Max. Lösemoment  
Drehmoment-Stufen  
Leerlaufdrehzahl  
Volllastschlagzahl  
Abmessung LxH  
Gewicht (ohne Akku)

3/4" Außenvierkant  
M12 - M30  
M10 - M24  
1.100 Nm  
1.800 Nm  
400 / 600 / 800 / 1.100 Nm  
0 - 600 / 900 / 1.200 / 1.500 /min<sup>-1</sup>  
2.900 /min<sup>-1</sup>  
221 x 241 mm  
3,0 kg

	<b>BASIC</b>	<b>MV</b>
Akku	OHNE	2x BSL36A18X
Ladegerät	OHNE	UC18YSL3
Verpackung	HSC III	HSC III
UVP	<b>412,-</b> (494,40 inkl. MwSt.)	<b>725,-</b> (870,00 inkl. MwSt.)
Art-Nr.	WR36DAW2Z	WR36DAWRZ
EAN-Nr.	4966376323609	4966376323623



# WR36DG

## WR36DG

36V Akku-Schlagschrauber (1/2")



**NEU** IP56  
**BRUSHLESS**

**Max. Festdreh./Lösemoment  
1.400 Nm / 2.000 Nm**

**Nach IP56 geschützt**



**4-stufiger Wahlschalter**

**Regelelektronik  
(Feedback-Kontrolle)**

### Technische Daten

Werkzeugaufnahme  
Bolzen und Muttern  
Hochleistungsbolzen  
Max. Festdrehmoment  
Max. Lösemoment  
Drehmoment-Stufen  
Leerlaufdrehzahl  
Volllastschlagzahl  
Abmessung LxH  
Gewicht (ohne Akku)

1/2" Außenvierkant  
M12 - M33  
M10 - M24  
1.400 Nm  
2.000 Nm  
540 / 810 / 1.060 / 1.400 Nm  
0 - 600 / 900 / 1.200 / 1.500 /min<sup>-1</sup>  
0 - 1.600 / 1.900 / 2.200 / 2.600 /min<sup>-1</sup>  
221 x 241 mm  
3,2 kg

	<b>BASIC</b>	<b>BASIC</b> 	<b>MULTI VOLT</b> 
Akku	OHNE	OHNE	2x BSL36A18X
Ladegerät	OHNE	OHNE	UC18YSL3
Verpackung	Karton	HSC III	HSC III
UVP	<b>449,-</b> (538,80 inkl. MwSt.)	<b>469,-</b> (562,80 inkl. MwSt.)	<b>783,-</b> (939,60 inkl. MwSt.)
Art-Nr.	WR36DGW4Z	WR36DGW2Z	WR36DGWRZ
EAN-Nr.	4966376407781	4966376407774	4966376407798



# WR36DF

## WR36DF

36V Akku-Schlagschrauber (3/4")



**MV** IP56  
**BRUSHLESS**

**Max. Festdreh./Lösemoment  
1.900 Nm / 2.400 Nm**



**Nach IP56 geschützt**

**4-stufiger Wahlschalter**

**Regelelektronik  
(Feedback-Kontrolle)**

### Technische Daten

Werkzeugaufnahme	3/4" Außenvierkant
Bolzen und Muttern	M12 - M36
Hochleistungsbolzen	M10 - M27
Max. Festdrehmoment	1.900 Nm
Max. Lösemoment	2.400 Nm
Drehmoment-Stufen	690 / 1.010 / 1.320 / 1.900 Nm
Leerlaufdrehzahl	0 - 600 / 900 / 1.200 / 1.500 /min <sup>-1</sup>
Volllastschlagzahl	0 - 1.600 / 1.900 / 2.200 / 2.600 /min <sup>-1</sup>
Abmessung LxH	221 x 241 mm
Gewicht (ohne Akku)	3,2 kg

	<b>BASIC</b>	<b>BASIC</b> 	<b>MV</b> 
Akku	OHNE	OHNE	2x BSL36A18X
Ladegerät	OHNE	OHNE	UC18YSL3
Verpackung	Karton	HSC III	HSC III
UVP	<b>459,-</b> (550,80 inkl. MwSt.)	<b>479,-</b> (574,80 inkl. MwSt.)	<b>794,-</b> (952,80 inkl. MwSt.)
Art-Nr.	WR36DFW4Z	WR36DFW2Z	WR36DFWRZ
EAN-Nr.	4966376407651	4966376407644	4966376407668

## WR16SE

Schlagschrauber



**ACS**  
**BRUSHLESS**

**Elektronischer 4-Stufen  
Geschwindigkeitsumschalter**

**Patentiertes ACS =  
Active Control System**

**Großdimensionierter  
Rechts-/Links Schalter**

**Kann über Generator  
betrieben werden**

### Technische Daten

Leistungsaufnahme	370 W
Schrauben/Bolzen Ø	M12 - M22
Hochleistungsbolzen Ø	M12 - M16
Werkzeugaufnahme	1/2" Außenvierkant
Max. Festdrehmoment	200 / 250 / 300 / 360 Nm
Volllastschlagzahl	1.900 /min <sup>-1</sup>
Leerlaufdrehzahl	1.600 /min <sup>-1</sup>
Kabellänge	2,5 m
Abmessung LxH	228 x 260 mm
Gewicht	2,6 kg

Verpackung	Karton
UVP	<b>506,-</b> (607,20 inkl. MwSt.)
Art-Nr.	WR16SEWBZ
EAN-Nr.	4966376289929

## WR25SE

Schlagschrauber



**AHB**  
**BRUSHLESS**

**AHB = Robustes  
Aluminiumgehäuse**

**Großdimensionierter  
Rechts-/Links Schalter**

**Max. Festdrehmoment  
1.000 Nm**

**Softstart- und  
Bremsfunktion**

### Technische Daten

Leistungsaufnahme	900 W
Schrauben/Bolzen Ø	M22 - M30
Hochleistungsbolzen Ø	M22 - M24
Werkzeugaufnahme	1" Außenvierkant
Max. Festdrehmoment	1.000 Nm
Volllastschlagzahl	1.500 /min <sup>-1</sup>
Leerlaufdrehzahl	1.100 /min <sup>-1</sup>
Kabellänge	2,5 m
Abmessung LxH	340 x 293 mm
Gewicht	8,4 kg

Lieferumfang  
Zusatzhandgriff

Verpackung	Spritzgusskoffer
UVP	<b>1.175,-</b> (1.410,00 inkl. MwSt.)
Art-Nr.	WR25SEWAZ
EAN-Nr.	4966376290307

# Trockenbauschrauber

## W18DA

18V Akku-Trockenbauschrauber



**NI** kompatibel  
**BRUSHLESS**

**3 Einschaltmöglichkeiten:  
Manuell, Automatik,  
Impulsfunktion**

**Einstellbare Schraubtiefe mit  
Feinjustierung (Ratsche)**

**Geringer Rückstoß und leise  
abschaltende Kupplung**

**Technische Daten**  
Schnellbauschrauben  
Leerlaufdrehzahl  
Werkzeugaufnahme  
Abmessung LxBxH  
Gewicht (ohne Akku)

4 mm  
0 - 5.000 /min<sup>-1</sup>  
1/4" Innensechskant  
246 x 81 x 226 mm  
1,0 kg

**Lieferumfang**  
PH2 Schrauberbit - Tiefenanschlag - Magnet-Bithalter

	<b>BASIC</b>	<b>BASIC</b>	<b>2.0Ah</b>
Akku	OHNE	OHNE	2x BSL1820M
Ladegerät	OHNE	OHNE	UC18YFSL
Verpackung	Karton	HSC III	HSC III
UVP	<b>250,-</b> (300,00 inkl. MwSt.)	<b>270,-</b> (324,00 inkl. MwSt.)	<b>479,-</b> (574,80 inkl. MwSt.)
Art-Nr.	W18DAW4Z	W18DAW2Z	W18DAWAZ
EAN-Nr.	4966376403844	4966376403820	4966376403851

## W18DA

18V Akku-Trockenbauschrauber mit Magazin



**NI** kompatibel  
**BRUSHLESS**

**3 Einschaltmöglichkeiten:  
Manuell, Automatik,  
Impulsfunktion**

**Einstellbare Schraubtiefe mit  
Feinjustierung (Ratsche)**

**Geringer Rückstoß und leise  
abschaltende Kupplung**

**Abnehmbares Magazin**

**Technische Daten**  
Schnellbauschrauben  
Schraubenlänge  
Leerlaufdrehzahl  
Werkzeugaufnahme  
Abmessung LxBxH  
Gewicht (ohne Akku)

4 mm  
20 - 57 mm  
0 - 5.000 /min<sup>-1</sup>  
1/4" Innensechskant  
364 x 81 x 226 mm  
1,0 kg

**Lieferumfang**  
PH2 Schrauberbits 146 mm - Magazinvorsatz -  
Tiefenanschlag - Magnet-Bithalter

	<b>BASIC</b>	<b>2.0Ah</b>	<b>4.0Ah</b>
Akku	OHNE	2x BSL1820M	2x BSL1840M
Ladegerät	OHNE	UC18YFSL	UC18YFSL
Verpackung	HSC III	HSC III	HSC III
UVP	<b>365,-</b> (438,00 inkl. MwSt.)	<b>574,-</b> (688,80 inkl. MwSt.)	<b>605,-</b> (726,00 inkl. MwSt.)
Art-Nr.	W18DAW3Z	W18DAWBZ	W18DAWCZ
EAN-Nr.	4966376403837	4966376403868	4966376403875



## W18DB

18V Akku-Trockenbauschrauber



**NI** kompatibel  
**BRUSHLESS**

**3 Einschaltmöglichkeiten:  
Manuell, Automatik,  
Impulsfunktion**

**Einstellbare Schraubtiefe mit  
Feinjustierung (Ratsche)**

**Geringer Rückstoß und leise  
abschaltende Kupplung**

	<b>BASIC</b> 
Akku	OHNE
Ladegerät	OHNE
Verpackung	HSC III
UVP	<b>274,-</b> (328,80 inkl. MwSt.)
Art-Nr.	W18DBW2Z
EAN-Nr.	4966376403943

**Technische Daten**  
Schnellbauschrauben  
Leerlaufdrehzahl  
Werkzeugaufnahme  
Abmessung LxBxH  
Gewicht (ohne Akku)

4 mm  
0 - 3.000 /min<sup>-1</sup>  
1/4" Innensechskant  
256 x 81 x 226 mm  
1,1 kg

**Lieferumfang**

PH2 Schrauberbit - Tiefenanschlag - Magnet-Bithalter

## W18DB

18V Akku-Trockenbauschrauber  
mit Magazin



**NI** kompatibel  
**BRUSHLESS**

**3 Einschaltmöglichkeiten:  
Manuell, Automatik,  
Impulsfunktion**

**Einstellbare Schraubtiefe mit  
Feinjustierung (Ratsche)**

**Geringer Rückstoß und leise  
abschaltende Kupplung**

**Abnehmbares Magazin**

	<b>BASIC</b> 
Akku	OHNE
Ladegerät	OHNE
Verpackung	HSC III
UVP	<b>365,-</b> (438,00 inkl. MwSt.)
Art-Nr.	W18DBW3Z
EAN-Nr.	4966376403950

**Technische Daten**  
Schnellbauschrauben  
Schraubenlänge  
Leerlaufdrehzahl  
Werkzeugaufnahme  
Abmessung LxBxH  
Gewicht (ohne Akku)

4 mm  
20 - 57 mm  
0 - 3.000 /min<sup>-1</sup>  
1/4" Innensechskant  
374 x 81 x 226 mm  
1,5 kg

**Lieferumfang**

PH2 Schrauberbits 146 mm - Magazinvorsatz  
Tiefenanschlag - Magnet-Bithalter



## KC18DE

18V Akku-Bohrschrauber und Akku-Schlagschrauber

### DS18DE



Höchstes Drehmoment in dieser Klasse 70 Nm

Sicherheitsfunktion (RFC): Reaktionskraftsteuerung

Super kompakt, nur 155 mm lang

Technische Daten Seite 10

**MV** kompatibel **BRUSHLESS RFC**

	4.0Ah Li-Ion	5.0Ah Li-Ion	MULTI VOLT
Akku	2x BSL1840M	2x BSL1850MA	2x BSL36A18X
Ladegerät	UC18YFSL	UC18YFSL	UC18YSL3
Verpackung	HSC III	HSC III	HSC III
UVP	<b>626,-</b> (751,20 inkl. MwSt.)	<b>647,-</b> (776,40 inkl. MwSt.)	<b>668,-</b> (801,60 inkl. MwSt.)
Art-Nr.	KC18DEWLZ	KC18DEWKZ	KC18DEWJZ
EAN-Nr.	4966376413683	4966376413676	4966376413669

### WR18DH



Max. Festdreh./Lösemoment 345 Nm/600 Nm

4 Auto-Stopp-Modi

4-stufiger Drehmoment Wahlschalter

Regelelektronik (Feedback-Kontrolle)

Technische Daten Seite 24

**MV** kompatibel **BRUSHLESS IP56**

## KC18DE

18V Akku-Bohrschrauber und Akku-Schlagschrauber

### DS18DE



Höchstes Drehmoment in dieser Klasse 70 Nm

Sicherheitsfunktion (RFC): Reaktionskraftsteuerung

Super kompakt, nur 155 mm lang

Technische Daten Seite 10

**MV** kompatibel **BRUSHLESS RFC**

	5.0Ah Li-Ion	MULTI VOLT
Akku	2x BSL1850MA	2x BSL36A18X
Ladegerät	UC18YFSL	UC18YSL3
Verpackung	HSC III	HSC III
UVP	<b>574,-</b> (688,80 inkl. MwSt.)	<b>595,-</b> (714,00 inkl. MwSt.)
Art-Nr.	KC18DEWBZ	KC18DEWAZ
EAN-Nr.	4966376406135	4966376406128

### WH18DE



Regelelektronik (Feedback-Kontrolle)

Kompaktes Gehäuse nur 120 mm lang

Mit 175 Nm sehr hohes Drehmoment in dieser Klasse

Technische Daten Seite 23

**MV** kompatibel **BRUSHLESS**

### KC18DE

18V Akku-Bohrschrauber, Akku-Schlagschrauber, Akku-Winkelschleifer und Akku-Bohrhammer

### DS18DE



Höchstes Drehmoment in dieser Klasse 70 Nm

Sicherheitsfunktion (RFC): Reaktionskraftsteuerung

Super kompakt, nur 155 mm lang

Technische Daten Seite 10

**MV** kompatibel

**BRUSHLESS RFC**

### WH18DC



5 verschiedene, feste Einstellmöglichkeiten

Triple Hammer Hitting System

Staub und Wasser geschützt nach IP56

Technische Daten Seite 23

**MV** kompatibel

**TRIPLE HAMMER**

**BRUSHLESS IP56**

### G1813DA



Kickback-Stopp-Sicherung

Konstante Drehzahlkontrolle

**MV** kompatibel

**BRUSHLESS**

	<b>5.0Ah Li-ion</b>
Akku	3x BSL1850MA
Ladegerät	UC18YFSL
Verpackung	Tasche
UVP	<b>1.118,-</b> (1.341,60 inkl. MwSt.)
Art-Nr.	KC18DEWHZ
EAN-Nr.	4966376406197

### DH1826DA



3 Funktionen: Bohren, Hammerbohren und Meißeln

Elektronisches Bohrtiefenmanagement

**MV** kompatibel

**RFC**

**BRUSHLESS LVH**

# WH18DC



## KC18DC

18V Akku-Bohrschrauber und Akku-Schlagschrauber

### DS18DC



Höchstes Drehmoment in dieser Klasse 140 Nm

Sicherheitsfunktion (RFC): Reaktionskraftsteuerung

Super kompakt, nur 190 mm lang

Technische Daten Seite 10

**MV** kompatibel **BRUSHLESS RFC**

	
Akku	2x BSL36A18X
Ladegerät	UC18YSL3
Verpackung	HSC III
UVP	<b>710,-</b> (852,00 inkl. MwSt.)
Art-Nr.	KC18DCWAZ
EAN-Nr.	4966376406241

### WH18DC



5 verschiedene, feste Einstellmöglichkeiten

Triple Hammer Hitting System

Staub und Wasser geschützt nach IP56

Technische Daten Seite 23

**MV** kompatibel **TRIPLE HAMMER BRUSHLESS IP56**

# WH18DC





# DS18DD

## KC18DD

18V Akku-Bohrschrauber und Schlagschrauber  
DS18DD



Regelelektronik  
(Feedback-Kontrolle)

20-fach verstellbare  
Drehmomenteinrichtung

Max. Festdrehmoment  
55 Nm (hart)

Technische Daten  
Seite 8

**MV** kompatibel **BRUSHLESS**

	<b>2.0Ah</b> Li-Ion	<b>5.0Ah</b> Li-Ion
Akku	2x BSL1820M	2x BSL1850C
Ladegerät	UC18YFSL	UC18YFSL
Verpackung	HSC III	HSC III
UVP	<b>449,-</b> (538,80 inkl. MwSt.)	<b>563,-</b> (675,60 inkl. MwSt.)
Art-Nr.	KC18DDWFZ	KC18DDWAZ
EAN-Nr.	4966376410927	4966376335664

## WH18DD



Regelelektronik  
(Feedback-Kontrolle)

LED für besseres,  
sicheres Arbeiten

Sehr leicht und kompakt

Technische Daten  
Seite 22

**MV** kompatibel **BRUSHLESS**

# Ultimative Leistung.



	<b>BSL1820M</b>	<b>BSL1840M</b>	<b>BSL1850MA</b>	<b>BSL1850C</b>
<b>Technische Daten</b>				
Spannung	18 V	18 V	18 V	18 V
Kapazität	2,0 Ah	4,0 Ah	5,0 Ah	5,0 Ah
Akku Ladestandsanzeige	Ja	Ja	Ja	Nein
Ladezeit mit UC18YFSL	35 Min.	60 Min.	75 Min.	70 Min.
Ladezeit mit UC18YSL3	20 Min.	26 Min.	32 Min.	32 Min.
Ladezeit mit UC36YSL2	20 Min.	40 Min.	25 Min.	50 Min.
Abmessung (LxBxH)	116 x 76 x 49 mm	134 x 83 x 54 mm	116 x 76 x 69 mm	97 x 76 x 71 mm
Gewicht	380 g	560 g	650 g	550 g
<b>Ausführungen</b>				
1 Akku	1x BSL1820M Art.-Nr. 377796 EAN-Nr. 4549115251496 <b>88,-</b> (105,60 inkl. MwSt.)	1x BSL1840M Art.-Nr. 378679 EAN-Nr. 4549115264403 <b>124,-</b> (148,80 inkl. MwSt.)	1x BSL1850MA Art.-Nr. 378683 EAN-Nr. 4549115264441 <b>145,-</b> (174,00 inkl. MwSt.)	1x BSL1850C Art.-Nr. 376029 EAN-Nr. 4549115223684 <b>162,-</b> (194,40 inkl. MwSt.)
2 Akkus	-	-	-	-
2 Akkus 1 Ladegerät	2x BSL1820M 1x UC18YFSL Art.-Nr. UC18YFSLWFZ EAN-Nr. 4966376409778 <b>193,-</b> (231,60 inkl. MwSt.)	2x BSL1840M 1x UC18YFSL Art.-Nr. UC18YFSLWEZ EAN-Nr. 4966376409747 <b>236,-</b> (283,20 inkl. MwSt.)	2x BSL1850MA 1x UC18YSL3 Art.-Nr. UC18YSL3WKZ EAN-Nr. 4966376416127 <b>250,-</b> (300,00 inkl. MwSt.)	-

**2.160 W**  
**MAX. LEISTUNG**  
**TABLESS-ZELLEN-**  
**TECHNOLOGIE**



	<b>BSL36A18X</b>	<b>BSL36B18X</b>	<b>BSL3640MVT</b>
<b>Technische Daten</b>			
Spannung	36/18 V	36/18 V	36/18 V
Kapazität	2,5/5,0 Ah	4,0/8,0 Ah	4,0/8,0 Ah
Akku Ladestandsanzeige	Ja	Ja	Ja
Ladezeit mit UC18YFSL	75 Min.	120 Min.	120 Min.
Ladezeit mit UC18YSL3	32 Min.	52 Min.	52 Min.
Ladezeit mit UC36YSL2	25 Min.	40 Min.	40 Min.
Abmessung (LxBxH)	118 x 80 x 71 mm	134 x 77 x 83 mm	134 x 77 x 83 mm
Gewicht	740 g	1.020 g	980 g
<b>Ausführungen</b>			
1 Akku	1x BSL36A18X Art.-Nr. 380082 EAN-Nr. 4549115282827 <b>166,-</b> (199,20 inkl. MwSt.)	1x BSL36B18X Art.-Nr. 380084 EAN-Nr. 4549115282841 <b>207,-</b> (248,40 inkl. MwSt.)	1x BSL3640MVT Art.-Nr. 381990 EAN-Nr. 4549115304987 <b>244,-</b> (292,80 inkl. MwSt.)
2 Akkus	2x BSL36A18X Art.-Nr. 380205 EAN-Nr. 4549115284043 <b>262,-</b> (314,40 inkl. MwSt.)	2x BSL36B18X Art.-Nr. 380207 EAN-Nr. 4549115284067 <b>341,-</b> (409,20 inkl. MwSt.)	2x BSL3640MVT Art.-Nr. 381993 EAN-Nr. 4549115305014 <b>438,-</b> (525,60 inkl. MwSt.)
2 Akkus 1 Ladegerät	2x BSL36A18X 1x UC18YSL3 Art.-Nr. UC18YSL3WHZ EAN-Nr. 4966376413942 <b>301,-</b> (361,20 inkl. MwSt.)	2x BSL36B18X 1x UC18YSL3 Art.-Nr. UC18YSL3WJZ EAN-Nr. 4966376413959 <b>368,-</b> (441,60 inkl. MwSt.)	2x BSL3640MVT 1x UC36YSL2 Art.-Nr. UC36YSL2WAZ EAN-Nr. 4966376417582 <b>478,-</b> (573,60 inkl. MwSt.)

## ET36A

AC/DC Adapter



Stromversorgungsoption für die MULTI VOLT Werkzeugplattform, welches die Leistung eines kabelgebundenen Werkzeuges bietet

Maximale Ausgangsleistung von 2.000 Watt



Verpackung	Karton
UVP	<b>294,-</b> (352,80inkl. MwSt.)
Art-Nr.	ET36AW0Z
EAN-Nr.	4966376324538



## UC18DA

Power-Charger

**NEU**

Einsetzbar als Powerbank mit PD-Steuerung (Power-Delivery) für Smartphone, Tablet oder Laptop

Zwei mobile Endgeräte parallel laden oder eines solange der Akku aufgeladen wird

Einsatz als Akku-Lampe für helles LED-Licht unterwegs

Vielseitige Befestigungsmöglichkeiten: Schlüssellochbohrung, Gürtelhaken und Öse am Gehäuse

### Technische Daten

Max. Ladestrom	3,5 A
USB-Anschlüsse	2
Kompatible Akkus	BSL18xx / MULTI VOLT Serie
Abmessung LxBxH	112 x 80 x 53 mm
Gewicht (ohne Akku)	0,18 kg

### Lieferumfang

Netzadapter - USB-C Kabel



Verpackung	Karton
UVP	<b>81,-</b> (97,20 inkl. MwSt.)
Art-Nr.	UC18DAW4Z
EAN-Nr.	4966376419388

## UC36YSL2

18/36V Akku Ladegerät

**Technische Daten**

Für 18 bis 36 V und MULTI VOLT Akkus



Verpackung	Karton
UVP	<b>101,-</b> (121,20 inkl. MwSt.)
Art-Nr.	UC36YSL2W0Z
EAN-Nr.	4966376417575

## UC18YSL3

18V Akku Ladegerät (Schnellladegerät mit USB Ausgang)

**Technische Daten**

Für 18 V und MULTI VOLT Akkus



Verpackung	Karton
UVP	<b>83,-</b> (99,60 inkl. MwSt.)
Art-Nr.	UC18YSL3W0Z
EAN-Nr.	4966376318780

## UC18YFSL

18V Akku Ladegerät

**Technische Daten**

Für 18 V und MULTI VOLT Akkus



Verpackung	Karton
UVP	<b>67,-</b> (80,40 inkl. MwSt.)
Art-Nr.	UC18YFSLW0Z
EAN-Nr.	4966376318209

## UC18YKSL

18V Akku Ladegerät

**Technische Daten**

Für 18 V und MULTI VOLT Akkus



Verpackung	Karton
UVP	<b>51,-</b> (61,20 inkl. MwSt.)
Art-Nr.	UC18YKSLW0Z
EAN-Nr.	4966376318537

## UC18YTSL

4-fach Akku Ladegerät

**Technische Daten**

Für 18V und MULTI VOLT Akkus



Verpackung	Karton
UVP	<b>213,-</b> (255,60 inkl. MwSt.)
Art-Nr.	UC18YTSLW0Z
EAN-Nr.	4966376330928

## UC18YTSL

4-fach Akku Ladegerät

**Technische Daten**

2x 12V PEAK Akkus  
2x 18V und MULTI VOLT Akkus



Verpackung	Karton
UVP	<b>213,-</b> (255,60 inkl. MwSt.)
Art-Nr.	UC18YTSLW1Z
EAN-Nr.	4966376338153

# Maximale Mobilität und Leistung.



	<b>DH18DPA</b>	<b>DH18DPB</b>	<b>DH18DPC</b>	<b>DH1826DC</b>	<b>DH1826DA</b>
	Bohrhammer	Bohrhammer	Bohrhammer	Bohrhammer	Bohrhammer

## Technische Daten

Spannung	18 V	18 V	18 V	18 V	18 V
Bohren in Beton Ø	18 mm	18 mm	26 mm	26 mm	26 mm
Bohren in Stahl Ø	13 mm	13 mm	13 mm	13 mm	13 mm
Bohren in Holz Ø	18 mm	18 mm	27 mm	27 mm	27 mm
Bohren mit Kronen Ø	25 - 35 mm	25 - 35 mm	25 - 50 mm	25 - 50 mm	25 - 50 mm
Leerlaufdrehzahl	-	-	-	-	-
Leerlaufdrehzahl 1. Gang	0 - 800 min <sup>-1</sup>	0 - 800 min <sup>-1</sup>	0 - 700 min <sup>-1</sup>	0 - 700 min <sup>-1</sup>	0 - 700 min <sup>-1</sup>
Leerlaufdrehzahl 2. Gang	0 - 1.080 min <sup>-1</sup>	0 - 1.080 min <sup>-1</sup>	0 - 950 min <sup>-1</sup>	0 - 950 min <sup>-1</sup>	0 - 950 min <sup>-1</sup>
Volllastschlagzahl	-	-	-	-	-
Volllastschlagzahl 1. Gang	0 - 4.100 min <sup>-1</sup>	0 - 4.100 min <sup>-1</sup>	0 - 3.170 min <sup>-1</sup>	0 - 3.170 min <sup>-1</sup>	0 - 3.170 min <sup>-1</sup>
Volllastschlagzahl 2. Gang	0 - 5.500 min <sup>-1</sup>	0 - 5.500 min <sup>-1</sup>	0 - 4.300 min <sup>-1</sup>	0 - 4.300 min <sup>-1</sup>	0 - 4.300 min <sup>-1</sup>
Schlagenergie (Gemäß EPTA 5.0)	1,3 J	1,3 J	3,2 J	3,2 J	3,2 J
Werkzeugaufnahme	SDS-plus	SDS-plus	SDS-plus	SDS-plus	SDS-plus
Abmessung (LxBxH)	249 x 79 x 202 mm	235 x 84 x 262 mm	347 x 83 x 270 mm	367 x 91 x 232 mm	334 x 91 x 232 mm
Gewicht (ohne Akku)	1,8 kg	1,6 kg	2,8 kg	3,3 kg	3,1 kg

 kompatibel  kompatibel  kompatibel  kompatibel  kompatibel  
**BRUSHLESS BRUSHLESS BRUSHLESS BRUSHLESS BRUSHLESS**  
**RFC RFC RFC LVH RFC LVH**



**NEU**

DH36DPE	DH3628DC	DH3628DA	DH3635DC	DH36DMA	DH3640DA
Bohrhammer	Bohrhammer	Bohrhammer	Bohrhammer	Bohrhammer	Bohrhammer
36 V	36 V	36 V	36 V	36 V	36 V
28 mm	28 mm	28 mm	35 mm	40 mm	40 mm
13 mm	13 mm	13 mm	13 mm	-	-
32 mm	32 mm	32 mm	30 mm	-	-
-	25 - 50 mm	25 - 50 mm	-	105 mm	105 mm
0 - 950 min <sup>-1</sup>	-	-	810 min <sup>-1</sup>	260 - 590 min <sup>-1</sup>	250 - 500 min <sup>-1</sup>
-	0 - 700 min <sup>-1</sup>	0 - 700 min <sup>-1</sup>	-	-	-
-	0 - 950 min <sup>-1</sup>	0 - 950 min <sup>-1</sup>	-	-	-
0 - 4.300 min <sup>-1</sup>	-	-	0 - 4.350 min <sup>-1</sup>	1.420 - 2.860 min <sup>-1</sup>	1.400 - 2.800 min <sup>-1</sup>
-	0 - 3.170 min <sup>-1</sup>	0 - 3.170 min <sup>-1</sup>	-	-	-
-	0 - 4.300 min <sup>-1</sup>	0 - 4.300 min <sup>-1</sup>	-	-	-
3,2 J	3,2 J	3,2 J	4,2 J	7,1 J	9,2 J
SDS-plus	SDS-plus	SDS-plus	SDS-plus	SDS-max	SDS-max
347 x 83 x 270 mm	367 x 91 x 232 mm	334 x 91 x 232 mm	395 x 103 x 235 mm	487 x 104 x 259 mm	484 x 107 x 260 mm
2,9 kg	3,4 kg	3,2 kg	4,4 kg	6,9 kg	6,4 kg

**NEW BRUSHLESS RFC UVP**   
 **NEW LED LEVEL BRUSHLESS RFC UVP**   
 **NEW LED LEVEL BRUSHLESS RFC UVP**   
 **NEW BRUSHLESS RFC UVP LVH LED LEVEL**   
 **NEW BRUSHLESS RFC**   
 **NEW LVH BRUSHLESS RFC UVP**

## DH18DPA

18V Akku-Bohrhammer



**kompatibel**  
**BRUSHLESS RFC**

**2 Funktionen: Bohren  
Hammerbohren**

**Elektronisches  
Bohrtiefenmanagement**

**Elektropneumatisches  
Schlagwerk**

### Technische Daten

Bohren in Beton/Stahl/Holz Ø 18 / 13 / 18 mm  
 Leerlaufdrehzahl 1. Gang 0 - 800 /min<sup>-1</sup>  
 Leerlaufdrehzahl 2. Gang 0 - 1.080 /min<sup>-1</sup>  
 Volllastschlagzahl 1. Gang 0 - 4.100 /min<sup>-1</sup>  
 Volllastschlagzahl 2. Gang 0 - 5.500 /min<sup>-1</sup>  
 Schlagenergie in Joule 1,3 J (Gemäß EPTA 5.0)  
 Werkzeugaufnahme SDS-plus  
 Abmessung LxBxH 249 x 79 x 202 mm  
 Gewicht (ohne Akku) 1,8 kg

### Lieferumfang

Bohrtiefenanschlag - Zusatzhandgriff

	<b>BASIC</b>	<b>BASIC</b>	<b>5.0Ah</b>
Akku	OHNE	OHNE	2x BSL1850C
Ladegerät	OHNE	OHNE	UC18YFSL
Verpackung	Karton	HSC II	HSC II
UVP	<b>312,-</b> (374,40 inkl. MwSt.)	<b>334,-</b> (400,80 inkl. MwSt.)	<b>616,-</b> (739,20 inkl. MwSt.)
Art-Nr.	DH18DPAW4Z	DH18DPAW2Z	DH18DPAWPZ
EAN-Nr.	4966376332830	4966376332823	4966376332847

## DH18DPB

18V Akku-Bohrhammer



**kompatibel**  
**BRUSHLESS RFC**

**2 Funktionen: Bohren  
Hammerbohren**

**Elektronisches  
Bohrtiefenmanagement**

**Elektropneumatisches  
Schlagwerk**

### Technische Daten

Bohren in Beton/Stahl/Holz Ø 18 / 13 / 18 mm  
 Leerlaufdrehzahl 1. Gang 0 - 800 /min<sup>-1</sup>  
 Leerlaufdrehzahl 2. Gang 0 - 1.080 /min<sup>-1</sup>  
 Volllastschlagzahl 1. Gang 0 - 4.100 /min<sup>-1</sup>  
 Volllastschlagzahl 2. Gang 0 - 5.500 /min<sup>-1</sup>  
 Schlagenergie in Joule 1,3 J (Gemäß EPTA 5.0)  
 Werkzeugaufnahme SDS-plus  
 Abmessung LxBxH 235 x 84 x 262 mm  
 Gewicht (ohne Akku) 1,6 kg

### Lieferumfang

Bohrtiefenanschlag - Zusatzhandgriff

	<b>BASIC</b>	<b>BASIC</b>	<b>5.0Ah</b>
Akku	OHNE	OHNE	2x BSL1850C
Ladegerät	OHNE	OHNE	UC18YFSL
Verpackung	Karton	HSC II	HSC II
UVP	<b>270,-</b> (324,00 inkl. MwSt.)	<b>292,-</b> (350,40 inkl. MwSt.)	<b>574,-</b> (688,80 inkl. MwSt.)
Art-Nr.	DH18DPBW4Z	DH18DPBW2Z	DH18DPBWPZ
EAN-Nr.	4966376333707	4966376333691	4966376333714

## DH18DPC

18V Akku-Bohrhammer



**kompatibel**  
**BRUSHLESS RFC**

**3 Funktionen: Bohren  
Hammerbohren, Meißeln**

**Elektronisches  
Bohrtiefenmanagement**

**Elektropneumatisches  
Schlagwerk**

### Technische Daten

Bohren in Beton/Stahl/Holz Ø 26 / 13 / 27 mm  
 Bohren in Beton (mit Absaugung) Ø 20 mm  
 Leerlaufdrehzahl 1. Gang 0 - 700 /min<sup>-1</sup>  
 Leerlaufdrehzahl 2. Gang 0 - 950 /min<sup>-1</sup>  
 Volllastschlagzahl 1. Gang 0 - 3.170 /min<sup>-1</sup>  
 Volllastschlagzahl 2. Gang 0 - 4.300 /min<sup>-1</sup>  
 Schlagenergie in Joule 3,2 J (Gemäß EPTA 5.0)  
 Werkzeugaufnahme SDS-plus  
 Abmessung LxBxH 347 x 83 x 270 mm  
 Gewicht (ohne Akku) 2,8 kg

### Lieferumfang

Bohrtiefenanschlag - Zusatzhandgriff

	<b>BASIC</b>	<b>5.0Ah</b>	<b>5.0Ah</b>
Akku	OHNE	2x BSL1850	2x BSL1850
Ladegerät	OHNE	UC18YFSL	UC18YFSL
Verpackung	HSC IV	HSC IV	HSC IV + HSC II
UVP	<b>427,-</b> (512,40 inkl. MwSt.)	<b>710,-</b> (852,00 inkl. MwSt.)	<b>783,-</b> (939,60 inkl. MwSt.)
Art-Nr.	DH18DPCW2Z	DH18DPCWPZ	DH18DPCWUZ
EAN-Nr.	4966376334797	4966376334827	4966376336500

# DH1826DA

## DH1826DC

18V Akku-Bohrhammer

**SDS-plus Aufnahme und 13 mm Metall-Schnellspan-Bohrfutter**

**Staubabsaugkassette möglich**

**RFC Funktion (Kickback-Control)**

### Technische Daten



Bohren in Beton/Stahl/Holz Ø 26 / 13 / 27 mm  
 Bohren in Beton (mit Absaugung) Ø 20 mm  
 Bohren mit Kronen Ø 25 - 50 mm  
 Leerlaufdrehzahl 1. Gang 0 - 700 /min<sup>-1</sup>  
 Leerlaufdrehzahl 2. Gang 0 - 950 /min<sup>-1</sup>  
 Volllastschlagzahl 1. Gang 0 - 3.170 /min<sup>-1</sup>  
 Volllastschlagzahl 2. Gang 0 - 4.300 /min<sup>-1</sup>  
 Schlagenergie in Joule 3,2 J (Gemäß EPTA 5.0)  
 Werkzeugaufnahme SDS-plus  
 Abmessung LxBxH 367 x 91 x 232 mm  
 Gewicht (ohne Akku) 3,3 kg

### Lieferumfang

Zusatzhandgriff -  
 Bohrtiefenschlag -  
 Metall-Schnellspan-Bohrfutter



**MV** kompatibel **RFC**  
**BRUSHLESS LVH**

	<b>BASIC</b> 	<b>BASIC</b>  +Staubabsaugung	<b>5.0Ah</b>  <i>Lithion</i>
Akku	OHNE	OHNE	2x BSL1850MA
Ladegerät	OHNE	OHNE	UC18YFSL
Verpackung	HSC IV	HSC IV	HSC IV
UVP	<b>459,-</b> (550,80 inkl. MwSt.)	<b>532,-</b> (638,40 inkl. MwSt.)	<b>742,-</b> (890,40 inkl. MwSt.)
Art-Nr.	DH1826DCW2Z	DH1826DCW3Z	DH1826DCWPZ
EAN-Nr.	4966376406012	4966376406029	4966376406043

## DH1826DA

18V Akku-Bohrhammer

**3 Funktionen: Bohren, Hammerbohren und Meißeln**

**Elektronisches Bohrtiefenmanagement**

**RFC Funktion (Kickback-Control)**

### Technische Daten





Bohren in Beton/Stahl/Holz Ø 26 / 13 / 27 mm  
 Bohren in Beton (mit Absaugung) Ø 20 mm  
 Bohren mit Kronen Ø 25 - 50 mm  
 Leerlaufdrehzahl 1. Gang 0 - 700 /min<sup>-1</sup>  
 Leerlaufdrehzahl 2. Gang 0 - 950 /min<sup>-1</sup>  
 Volllastschlagzahl 1. Gang 0 - 3.170 /min<sup>-1</sup>  
 Volllastschlagzahl 2. Gang 0 - 4.300 /min<sup>-1</sup>  
 Schlagenergie in Joule 3,2 J (Gemäß EPTA 5.0)  
 Werkzeugaufnahme SDS-plus  
 Abmessung LxBxH 334 x 91 x 232 mm  
 Gewicht (ohne Akku) 3,1 kg

### Lieferumfang

Zusatzhandgriff - Bohrtiefenschlag



**MV** kompatibel **RFC**  
**BRUSHLESS LVH**

	<b>BASIC</b>	<b>BASIC</b>  +Staubabsaugung	<b>BASIC</b>  +Staubabsaugung	<b>5.0Ah</b>  <i>Lithion</i>	<b>5.0Ah</b>  <i>Lithion</i> +Staubabsaugung
Akku	OHNE	OHNE	OHNE	2x BSL1850MA	2x BSL1850MA
Ladegerät	OHNE	OHNE	OHNE	UC18YFSL	UC18YFSL
Verpackung	Karton	HSC IV	HSC IV	HSC IV	HSC IV
UVP	<b>396,-</b> (475,20 inkl. MwSt.)	<b>417,-</b> (500,40 inkl. MwSt.)	<b>491,-</b> (589,20 inkl. MwSt.)	<b>700,-</b> (840,00 inkl. MwSt.)	<b>772,-</b> (926,40 inkl. MwSt.)
Art-Nr.	DH1826DAW4Z	DH1826DAW2Z	DH1826DAW3Z	DH1826DAWPZ	DH1826DAWUZ
EAN-Nr.	4966376405930	4966376405916	4966376405923	4966376405947	4966376405954

# Bohrhämmer

## DH36DPE

36V Akku-Bohrhammer



**MV RFC UVP  
BRUSHLESS**

**3 Funktionen: Bohren  
Hammerbohren, Meißeln**

**Elektronisches  
Bohrtiefenmanagement**

**Softstart-Kontrolle**

### Technische Daten

Bohren in Beton/Stahl/Holz Ø	28 / 13 / 32 mm
Bohren in Beton (mit Absaugung) Ø	20 mm
Leerlaufdrehzahl	0 - 950 /min <sup>-1</sup>
Volllastschlagzahl	0 - 4.300 /min <sup>-1</sup>
Schlagenergie in Joule	3,2 J (Gemäß EPTA 5.0)
Werkzeugaufnahme	SDS plus
Abmessung LxBxH	347 x 83 x 270 mm
Gewicht (ohne Akku)	2,9 kg

### Lieferumfang

Zusatzhandgriff - Bohrtiefenanschlag

	<b>BASIC</b>	<b>MV MULTI VOLT</b>	<b>MV MULTI VOLT</b>
			+Staubabsaugung
Akku	OHNE	2x BSL36A18X	2x BSL36A18X
Ladegerät	OHNE	UC18YSL3	UC18YSL3
Verpackung	HSC IV	HSC IV	HSC IV + HSC II
UVP	<b>501,-</b> (601,20 inkl. MwSt.)	<b>814,-</b> (976,80 inkl. MwSt.)	<b>887,-</b> (1.064,40 inkl. MwSt.)
Art-Nr.	DH36DPEW2Z	DH36DPEWRZ	DH36DPEWEZ
EAN-Nr.	4966376334896	4966376334902	4966376336524

## DH3628DC

36V Akku-Bohrhammer



**MV RFC UVP  
BRUSHLESS LED  
LEVEL**

**SDS-plus Aufnahme und 13 mm  
Metall-Schnellspan-Bohrfutter**

**Staubabsaugkassette möglich**

**RFC Funktion  
(Kickback-Control)**

### Technische Daten

Bohren in Beton/Stahl/Holz Ø	28 / 13 / 32 mm
Bohren in Beton (mit Absaugung) Ø	20 mm
Bohren mit Kronen Ø	25 - 50 mm
Leerlaufdrehzahl 1. Gang	0 - 700 /min <sup>-1</sup>
Leerlaufdrehzahl 2. Gang	0 - 950 /min <sup>-1</sup>
Volllastschlagzahl 1. Gang	0 - 3.170 /min <sup>-1</sup>
Volllastschlagzahl 2. Gang	0 - 4.300 /min <sup>-1</sup>
Schlagenergie in Joule	3,2 J (Gemäß EPTA 5.0)
Werkzeugaufnahme	SDS-plus
Abmessung LxBxH	367 x 91 x 232 mm
Gewicht (ohne Akku)	3,4 kg

### Lieferumfang

Zusatzhandgriff - Bohrtiefenanschlag -  
Metall-Schnellspan-Bohrfutter

	<b>BASIC</b>	<b>BASIC</b>	<b>MV MULTI VOLT</b>	<b>MV MULTI VOLT</b>
		+Staubabsaugung		+Staubabsaugung
Akku	OHNE	OHNE	2x BSL36A18X	2x BSL36A18X
Ladegerät	OHNE	OHNE	UC18YSL3	UC18YSL3
Verpackung	HSC IV	HSC IV	HSC IV	HSC IV
UVP	<b>479,-</b> (574,80 inkl. MwSt.)	<b>553,-</b> (663,60 inkl. MwSt.)	<b>794,-</b> (952,80 inkl. MwSt.)	<b>898,-</b> (1.077,60 inkl. MwSt.)
Art-Nr.	DH3628DCW2Z	DH3628DCW3Z	DH3628DCWRZ	DH3628DCWEZ
EAN-Nr.	4966376405749	4966376405756	4966376405787	4966376405770

## DH3628DA

36V Akku-Bohrhammer



**MV RFC UVP  
BRUSHLESS LED  
LEVEL**

**3 Funktionen: Bohren,  
Hammerbohren und Meißeln**

**Elektronisches  
Bohrtiefenmanagement**

**Grün / Rot LED-Anzeige  
zeigt den rechten Winkel an**

### Technische Daten

Bohren in Beton/Stahl/Holz Ø	28 / 13 / 32 mm
Bohren in Beton (mit Absaugung) Ø	20 mm
Bohren mit Kronen Ø	25 - 50 mm
Leerlaufdrehzahl 1. Gang	0 - 700 /min <sup>-1</sup>
Leerlaufdrehzahl 2. Gang	0 - 950 /min <sup>-1</sup>
Volllastschlagzahl 1. Gang	0 - 3.170 /min <sup>-1</sup>
Volllastschlagzahl 2. Gang	0 - 4.300 /min <sup>-1</sup>
Schlagenergie in Joule	3,2 J (Gemäß EPTA 5.0)
Werkzeugaufnahme	SDS-plus
Abmessung LxBxH	334 x 91 x 232 mm
Gewicht (ohne Akku)	3,2 kg

### Lieferumfang

Zusatzhandgriff - Bohrtiefenanschlag

	<b>BASIC</b>	<b>BASIC</b>	<b>BASIC</b>	<b>MV MULTI VOLT</b>	<b>MV MULTI VOLT</b>
				+Staubabsaugung	
Akku	OHNE	OHNE	OHNE	2x BSL36A18X	2x BSL36B18X
Ladegerät	OHNE	OHNE	OHNE	UC18YSL3	UC18YSL3
Verpackung	Karton	HSC IV	HSC IV	HSC IV	HSC IV
UVP	<b>427,-</b> (512,40 inkl. MwSt.)	<b>449,-</b> (538,80 inkl. MwSt.)	<b>521,-</b> (625,20 inkl. MwSt.)	<b>762,-</b> (914,40 inkl. MwSt.)	<b>794,-</b> (952,80 inkl. MwSt.)
Art-Nr.	DH3628DAW4Z	DH3628DAW2Z	DH3628DAW3Z	DH3628DAWRZ	DH3628DAWVZ
EAN-Nr.	4966376405596	4966376405572	4966376405589	4966376405619	4966376405626

## DH3635DC

36V Akku-Bohrhammer

**NEU**



**MV RFC UVP  
BRUSHLESS LVH**

**3 Funktionen: Bohren\*  
Hammerbohren, Meißeln**

**Doppelt sicher beim  
Blockieren des Bohrers,  
kein Kick-back**



**Minimierung von Vibrationen  
für höchsten Bedienkomfort**

### Technische Daten

Bohren in Beton/Stahl/Holz Ø	35 / 13 / 30 mm
Leerlaufdrehzahl	810 /min <sup>-1</sup>
Volllastschlagzahl	0 - 4.350 /min <sup>-1</sup>
Schlagenergie in Joule	4,2 J (Gemäß EPTA 5.0)
Werkzeugaufnahme	SDS-plus
Abmessung LxBxH	395 x 103 x 235 mm
Gewicht (ohne Akku)	4,4 kg

### Lieferumfang

Zusatzhandgriff - Bohrtiefenanschlag

	<b>BASIC</b> 	<b>MULTI VOLT</b> 
Akku	OHNE	2x BSL3640MVT
Ladegerät	OHNE	UC18YSL3
Verpackung	Spritzgusskoffer	Spritzgusskoffer
UVP	<b>639,-</b> (766,80 inkl. MwSt.)	<b>1.089,-</b> (1.306,80 inkl. MwSt.)
Art-Nr.	DH3635DCW2Z	DH3635DCWAZ
EAN-Nr.	4966376421350	4966376421367

\* Die Funktion Bohren ist nur mit einem zusätzlichen Bohrfutter möglich:  
383671 SDS-Plus Wechselfutter  
383653 Bohrfutter für zylindrische Einsatzwerkzeuge

## DH36DMA

36V Akku-Bohrhammer



**MV RFC  
BRUSHLESS**

**2 Funktionen:  
Hammerbohren, Meißeln**

**Elektropneumatisches  
Schlagwerk**



**Sicherheitsfunktion: (RFC)  
Reaktionskraftsteuerung**

### Technische Daten

Bohren in Beton Ø	40 mm
Bohren mit Kronen Ø	105 mm
Leerlaufdrehzahl	260 - 590 /min <sup>-1</sup>
Volllastschlagzahl	1.420 - 2.860 /min <sup>-1</sup>
Schlagenergie in Joule	7,1 J (Gemäß EPTA 5.0)
Werkzeugaufnahme	SDS-max
Abmessung LxBxH	487 x 104 x 259 mm
Gewicht (ohne Akku)	6,9 kg

### Lieferumfang

Zusatzhandgriff - Bohrtiefenanschlag

	<b>BASIC</b> 	<b>MULTI VOLT</b> 
Akku	OHNE	2x BSL36B18X
Ladegerät	OHNE	UC18YSL3
Verpackung	Spritzgusskoffer	Spritzgusskoffer
UVP	<b>678,-</b> (813,60 inkl. MwSt.)	<b>1.023,-</b> (1.227,60 inkl. MwSt.)
Art-Nr.	DH36DMAW2Z	DH36DMAWAZ
EAN-Nr.	4966376307722	4966376307739

## DH3640DA

36V Akku-Bohrhammer



**MV RFC UVP  
BRUSHLESS LVH**

**2 Funktionen:  
Hammerbohren, Meißeln**

**4-stufige Dreh- und  
Schlagzahlvorwahl**



**12-fach a 30° verstellbare  
Meißel Positionen**

### Technische Daten

Bohren in Beton Ø	40 mm
Bohren mit Kronen Ø	105 mm
Leerlaufdrehzahl	250 - 500 /min <sup>-1</sup>
Volllastschlagzahl	1.400 - 2.800 /min <sup>-1</sup>
Schlagenergie in Joule	9,2 J (Gemäß EPTA 5.0)
Werkzeugaufnahme	SDS-max
Abmessung LxBxH	484 x 107 x 260 mm
Gewicht (ohne Akku)	6,4 kg

### Lieferumfang

Zusatzhandgriff - Bohrtiefenanschlag - Tube Fett

	<b>BASIC</b> 	<b>MULTI VOLT</b> 
Akku	OHNE	2x BSL36B18X
Ladegerät	OHNE	UC18YSL3
Verpackung	Spritzgusskoffer	Spritzgusskoffer
UVP	<b>730,-</b> (876,00 inkl. MwSt.)	<b>1.044,-</b> (1.252,80 inkl. MwSt.)
Art-Nr.	DH3640DAW2Z	DH3640DAWAZ
EAN-Nr.	4966376407989	4966376407996

# Für jede Aufgabe perfekt gerüstet.

**DH24PG2**

Bohrhammer

**DH24PH2**

Bohrhammer

**DH24PMH**

Bohrhammer

**DH26PB2**

Bohrhammer

**DH26PC2**

Bohrhammer

**Technische Daten**

Leistungsaufnahme	730 W	730 W	730 W	830 W	830 W
Bohren in Beton Ø	24 mm	24 mm	24 mm	26 mm	26 mm
Bohren in Stahl Ø	13 mm	13 mm	13 mm	13 mm	13 mm
Bohren in Holz Ø	32 mm	32 mm	32 mm	32 mm	32 mm
Bohren mit Kronen Ø	25 - 50 mm	25 - 50 mm	25 - 50 mm	25 - 50 mm	25 - 50 mm
Volllastschlagzahl	0 - 3.950 min <sup>-1</sup>	0 - 3.950 min <sup>-1</sup>	0 - 3.950 min <sup>-1</sup>	0 - 4.300 min <sup>-1</sup>	0 - 4.300 min <sup>-1</sup>
Leerlaufdrehzahl	0 - 1.050 min <sup>-1</sup>	0 - 1.050 min <sup>-1</sup>	0 - 1.050 min <sup>-1</sup>	0 - 1.100 min <sup>-1</sup>	0 - 1.100 min <sup>-1</sup>
Schlagenergie (Gemäß EPTA 5.0)	2,7 J	2,7 J	2,7 J	2,9 J	2,9 J
Funktionen	Bohren Hammerbohren	Bohren Hammerbohren Meißeln	Bohren Hammerbohren Meißeln	Bohren Hammerbohren	Bohren Hammerbohren Meißeln
Werkzeugaufnahme	SDS-plus	SDS-plus	SDS-plus	SDS-plus	SDS-plus
Kabellänge	2,5 m	2,5 m	2,5 m	4 m	3,5 m
Abmessung (LxBxH)	349 x 83 x 199 mm	349 x 83 x 199 mm	382 x 83 x 199 mm	349 x 83 x 199 mm	349 x 83 x 199 mm
Gewicht	2,8 kg	2,8 kg	3,0 kg	2,8 kg	2,8 kg



**DH26PMC**

**DH28PBY2**

**DH28PCY2**

**DH28PMY2**

**DH28PC**

**DH28PEC**

Bohrhammer

Bohrhammer

Bohrhammer

Bohrhammer

Bohrhammer

Bohrhammer

830 W

850 W

850 W

850 W

720 W

900 W

26 mm

28 mm

28 mm

28 mm

28 mm

28 mm

13 mm

13 mm

13 mm

13 mm

13 mm

13 mm

32 mm

32 mm

32 mm

32 mm

32 mm

32 mm

25 - 50 mm

25 - 50 mm

25 - 50 mm

25 - 50 mm

25 - 80 mm

25 - 50 mm

0 - 4.300 min<sup>-1</sup>

0 - 4.300 min<sup>-1</sup>

0 - 4.300 min<sup>-1</sup>

0 - 4.300 min<sup>-1</sup>

0 - 4.000 min<sup>-1</sup>

0 - 4.300 min<sup>-1</sup>

0 - 1.100 min<sup>-1</sup>

0 - 1.100 min<sup>-1</sup>

0 - 1.100 min<sup>-1</sup>

0 - 1.100 min<sup>-1</sup>

0 - 1.050 min<sup>-1</sup>

0 - 950 min<sup>-1</sup>

2,9 J

3,0 J

3,0 J

3,0 J

3,2 J

3,2 J

Bohren  
Hammerbohren  
Meißeln

Bohren  
Hammerbohren

Bohren  
Hammerbohren  
Meißeln

Bohren  
Hammerbohren  
Meißeln

Bohren  
Hammerbohren  
Meißeln

Bohren  
Hammerbohren  
Meißeln

SDS-plus

SDS-plus

SDS-plus

SDS-plus

SDS-plus

SDS-plus

3,5 m

4 m

3,5 m

4 m

4 m

3,5 m

382 x 83 x 199 mm

360 x 83 x 199 mm

360 x 83 x 199 mm

393 x 83 x 199 mm

316 x 102 x 208 mm

355 x 87 x 227 mm

3,0 kg

3,0 kg

3,0 kg

3,1 kg

3,9 kg

3,0 kg

**UVP**

**UVP**

**UVP**

**BRUSHLESS  
RFC UVP**

## DH24PG2

Bohrhammer



**2 Funktionen: Bohren  
Hammerbohren**

**Sicherheitsrutschkupplung**

**Schlagenergie 2,7 J  
(Gemäß EPTA 5.0)**

**Abschaltkohlebürsten**

Verpackung	Spritzgusskoffer
UVP	<b>187,-</b> (224,40 inkl. MwSt.)
Art-Nr.	DH24PG2WSZ
EAN-Nr.	4966376327003

### Technische Daten

Bohren in Beton/Stahl/Holz Ø	24 / 13 / 32 mm
Bohren mit Kronen Ø	25 - 50 mm
Leistungsaufnahme	730 W
Leerlaufdrehzahl	0 - 1.050 /min <sup>-1</sup>
Volllastschlagzahl	0 - 3.950 /min <sup>-1</sup>
Schlagenergie	2,7 J (Gemäß EPTA 5.0)
Werkzeugaufnahme	SDS-plus
Kabellänge	2,5 m
Abmessung LxBxH	349 x 83 x 199 mm
Gewicht	2,8 kg

### Lieferumfang

Zusatzhandgriff  
Bohrtiefenanschlag

## DH24PH2

Bohrhammer



**3 Funktionen: Bohren  
Hammerbohren, Meißeln**

**Sicherheitsrutschkupplung**

**Schlagenergie 2,7 J  
(Gemäß EPTA 5.0)**

**Abschaltkohlebürsten**

Verpackung	Spritzgusskoffer
UVP	<b>218,-</b> (261,60 inkl. MwSt.)
Art-Nr.	DH24PH2WSZ
EAN-Nr.	4966376327133

### Technische Daten

Bohren in Beton/Stahl/Holz Ø	24 / 13 / 32 mm
Bohren mit Kronen Ø	25 - 50 mm
Leistungsaufnahme	730 W
Leerlaufdrehzahl	0 - 1.050 /min <sup>-1</sup>
Volllastschlagzahl	0 - 3.950 /min <sup>-1</sup>
Schlagenergie	2,7 J (Gemäß EPTA 5.0)
Werkzeugaufnahme	SDS-plus
Kabellänge	2,5 m
Abmessung LxBxH	349 x 83 x 199 mm
Gewicht	2,8 kg

### Lieferumfang

Zusatzhandgriff  
Bohrtiefenanschlag

## DH24PMH

Bohrhammer  
inkl. Schnellspann-Wechselfutter



**3 Funktionen: Bohren  
Hammerbohren, Meißeln**

**Sicherheitsrutschkupplung**

**Inklusive 13 mm  
Schnellspann-Wechselfutter**

**Schlagenergie 2,7 J  
(Gemäß EPTA 5.0)**

Verpackung	Spritzgusskoffer	HSC I
UVP	<b>228,-</b> (273,60 inkl. MwSt.)	<b>240,-</b> (288,00 inkl. MwSt.)
Art-Nr.	DH24PMHWSZ	DH24PMHW1Z
EAN-Nr.	4966376400287	4966376400270

### Technische Daten

Bohren in Beton/Stahl/Holz Ø	24 / 13 / 32 mm
Bohren mit Kronen Ø	25 - 50 mm
Leistungsaufnahme	730 W
Leerlaufdrehzahl	0 - 1.050 /min <sup>-1</sup>
Volllastschlagzahl	0 - 3.950 /min <sup>-1</sup>
Schlagenergie	2,7 J (Gemäß EPTA 5.0)
Werkzeugaufnahme	SDS-plus
Kabellänge	2,5 m
Abmessung LxBxH	382 x 83 x 199 mm
Gewicht	3,0 kg

### Lieferumfang

Zusatzhandgriff  
Bohrtiefenanschlag  
Schnellspann-Wechselfutter (13 mm)

## DH26PB2

Bohrhammer



**2 Funktionen: Bohren  
Hammerbohren**

**Sicherheitsrutschkupplung**

**Schlagenergie 2,9 J  
(Gemäß EPTA 5.0)**

**Abschaltkohlebürsten**

### Technische Daten

Bohren in Beton/Stahl/Holz Ø 26 / 13 / 32 mm  
Bohren mit Kronen Ø 25 - 50 mm  
Leistungsaufnahme 830 W  
Leerlaufdrehzahl 0 - 1.100 /min<sup>-1</sup>  
Volllastschlagzahl 0 - 4.300 /min<sup>-1</sup>  
Schlagenergie 2,9 J (Gemäß EPTA 5.0)  
Werkzeugaufnahme SDS-plus  
Kabellänge 4 m  
Abmessung LxBxH 349 x 83 x 199 mm  
Gewicht 2,8 kg

### Lieferumfang

Zusatzhandgriff  
Bohrtiefenanschlag

Verpackung	HSC I
UVP	<b>218,-</b> (261,60 inkl. MwSt.)
Art-Nr.	DH26PB2W1Z
EAN-Nr.	4966376327249

## DH26PC2

Bohrhammer



**3 Funktionen: Bohren  
Hammerbohren, Meißeln**

**Sicherheitsrutschkupplung**

**Schlagenergie 2,9 J  
(Gemäß EPTA 5.0)**

**Abschaltkohlebürsten**

### Technische Daten

Bohren in Beton/Stahl/Holz Ø 26 / 13 / 32 mm  
Bohren mit Kronen Ø 25 - 50 mm  
Leistungsaufnahme 830 W  
Leerlaufdrehzahl 0 - 1.100 /min<sup>-1</sup>  
Volllastschlagzahl 0 - 4.300 /min<sup>-1</sup>  
Schlagenergie 2,9 J (Gemäß EPTA 5.0)  
Werkzeugaufnahme SDS-plus  
Kabellänge 3,5 m  
Abmessung LxBxH 349 x 83 x 199 mm  
Gewicht 2,8 kg

### Lieferumfang

Zusatzhandgriff  
Bohrtiefenanschlag

Verpackung	Spritzgusskoffer	HSC I
UVP	<b>208,-</b> (249,60 inkl. MwSt.)	<b>240,-</b> (288,00 inkl. MwSt.)
Art-Nr.	DH26PC2WSZ	DH26PC2W1Z
EAN-Nr.	4966376327393	4966376327386

## DH26PMC

Bohrhammer

inkl. Schnellspann-Wechselfutter



**3 Funktionen: Bohren  
Hammerbohren, Meißeln**

**Sicherheitsrutschkupplung**

**Inklusive 13 mm  
Schnellspann-Wechselfutter**

**Schlagenergie 2,9 J  
(Gemäß EPTA 5.0)**

### Technische Daten

Bohren in Beton/Stahl/Holz Ø 26 / 13 / 32 mm  
Bohren mit Kronen Ø 25 - 50 mm  
Leistungsaufnahme 830 W  
Leerlaufdrehzahl 0 - 1.100 /min<sup>-1</sup>  
Volllastschlagzahl 0 - 4.300 /min<sup>-1</sup>  
Schlagenergie 2,9 J (Gemäß EPTA 5.0)  
Werkzeugaufnahme SDS-plus  
Kabellänge 3,5 m  
Abmessung LxBxH 382 x 83 x 199 mm  
Gewicht 3,0 kg

### Lieferumfang

Antivibrations-Zusatzhandgriff  
Bohrtiefenanschlag  
Schnellspann-Wechselfutter (13 mm)

Verpackung	Spritzgusskoffer	HSC I
UVP	<b>250,-</b> (300,00 inkl. MwSt.)	<b>260,-</b> (312,00 inkl. MwSt.)
Art-Nr.	DH26PMCWSZ	DH26PMCW1Z
EAN-Nr.	4966376400195	4966376400188

## DH28PBY2

Bohrhammer



**UVP**

**2 Funktionen: Bohren  
Hammerbohren**

**Sicherheitsrutschkupplung**

**Schlagenergie 3,0 J  
(Gemäß EPTA 5.0)**

Verpackung	HSC I
UVP	<b>282,-</b> (338,40 inkl. MwSt.)
Art-Nr.	DH28PBY2W1Z
EAN-Nr.	4966376327492

### Technische Daten

Bohren in Beton/Stahl/Holz Ø	28 / 13 / 32 mm
Bohren mit Kronen Ø	25 - 50 mm
Leistungsaufnahme	850 W
Leerlaufdrehzahl	0 - 1.100 /min <sup>-1</sup>
Volllastschlagzahl	0 - 4.300 /min <sup>-1</sup>
Schlagenergie	3,0 J (Gemäß EPTA 5.0)
Werkzeugaufnahme	SDS-plus
Kabellänge	4 m
Abmessung LxBxH	360 x 83 x 199 mm
Gewicht	3,0 kg

### Lieferumfang

Zusatzhandgriff  
Bohrtiefenanschlag

## DH28PCY2

Bohrhammer



**UVP**

**3 Funktionen: Bohren  
Hammerbohren, Meißeln**

**Sicherheitsrutschkupplung**

**Schlagenergie 3,0 J  
(Gemäß EPTA 5.0)**

Verpackung	HSC I
UVP	<b>312,-</b> (374,40 inkl. MwSt.)
Art-Nr.	DH28PCY2W1Z
EAN-Nr.	4966376327638

### Technische Daten

Bohren in Beton/Stahl/Holz Ø	28 / 13 / 32 mm
Bohren mit Kronen Ø	25 - 50 mm
Leistungsaufnahme	850 W
Leerlaufdrehzahl	0 - 1.100 /min <sup>-1</sup>
Volllastschlagzahl	0 - 4.300 /min <sup>-1</sup>
Schlagenergie	3,0 J (Gemäß EPTA 5.0)
Werkzeugaufnahme	SDS-plus
Kabellänge	3,5 m
Abmessung LxBxH	360 x 83 x 199 mm
Gewicht	3,0 kg

### Lieferumfang

Zusatzhandgriff  
Bohrtiefenanschlag

## DH28PMY2

Bohrhammer



**UVP**

**3 Funktionen: Bohren  
Hammerbohren, Meißeln**

**Sicherheitsrutschkupplung**

**Inklusive 13 mm  
Schnellspann-Wechselfutter**

Verpackung	Spritzgusskoffer
UVP	<b>312,-</b> (374,40 inkl. MwSt.)
Art-Nr.	DH28PMY2WSZ
EAN-Nr.	4966376327768

### Technische Daten

Bohren in Beton/Stahl/Holz Ø	28 / 13 / 32 mm
Bohren mit Kronen Ø	25 - 50 mm
Leistungsaufnahme	850 W
Leerlaufdrehzahl	0 - 1.100 /min <sup>-1</sup>
Volllastschlagzahl	0 - 4.300 /min <sup>-1</sup>
Schlagenergie	3,0 J (Gemäß EPTA 5.0)
Werkzeugaufnahme	SDS-plus
Kabellänge	4 m
Abmessung LxBxH	393 x 83 x 199 mm
Gewicht	3,1 kg

### Lieferumfang

Zusatzhandgriff  
Bohrtiefenanschlag  
Schnellspann-Wechselfutter (13 mm)

## DH28PC Bohrhammer



**3 Funktionen: Bohren  
Hammerbohren, Meißeln**

**Sicherheitsrutschkupplung**

**Schlagenergie 3,2 J  
(Gemäß EPTA 5.0)**

### Technische Daten

Bohren in Beton/Stahl/Holz Ø 28 / 13 / 32 mm  
Bohren mit Kronen Ø 25 - 80 mm  
Leistungsaufnahme 720 W  
Leerlaufdrehzahl 0 - 1.050 /min<sup>-1</sup>  
Volllastschlagzahl 0 - 4.000 /min<sup>-1</sup>  
Schlagenergie 3,2 J (Gemäß EPTA 5.0)  
Werkzeugaufnahme SDS-plus  
Kabellänge 4 m  
Abmessung LxBxH 316 x 102 x 208 mm  
Gewicht 3,9 kg

### Lieferumfang

Zusatzhandgriff  
Bohrtiefenanschlag

Verpackung	Spritzgusskoffer
UVP	<b>417,-</b> (500,40 inkl. MwSt.)
Art-Nr.	DH28PCWSZ
EAN-Nr.	4966376283996

**UVP**

## DH28PEC Bohrhammer



**3 Funktionen: Bohren  
Hammerbohren, Meißeln**

**RFC Funktion  
(Kickback-Control)**

**Elektronisches  
Bohrtiefenmanagement**

### Technische Daten

Bohren in Beton/Stahl/Holz Ø 28 / 13 / 32 mm  
Bohren mit Kronen Ø 25 - 50 mm  
Leistungsaufnahme 900 W  
Leerlaufdrehzahl 1. Gang 0 - 700 /min<sup>-1</sup>  
Leerlaufdrehzahl 2. Gang 0 - 950 /min<sup>-1</sup>  
Volllastschlagzahl 1. Gang 0 - 3.170 /min<sup>-1</sup>  
Volllastschlagzahl 2. Gang 0 - 4.300 /min<sup>-1</sup>  
Schlagenergie 3,2 J (Gemäß EPTA 5.0)  
Werkzeugaufnahme SDS-plus  
Kabellänge 3,5 m  
Abmessung LxBxH 355 x 87 x 227 mm  
Gewicht 3,0 kg

### Lieferumfang

Zusatzhandgriff  
Bohrtiefenanschlag

Verpackung	Spritzgusskoffer
UVP	<b>386,-</b> (463,20 inkl. MwSt.)
Art-Nr.	DH28PECWSZ
EAN-Nr.	4966376327690

**RFC UVP  
BRUSHLESS**

# DH28PEC



# Die besten Lösungen für die härtesten Jobs.

## MA-Serie

Unsere kompakten und starken Hämmer mit Antivibrations-Seitenhandgriffen für Einsteiger.



### NEU

**DH35PMC**

Bohrhammer

**DH40MC**

Bohrhammer

**DH45MA**

Bohrhammer

**DH52MA**

Bohrhammer

### Technische Daten

Leistungsaufnahme	1.050 W	1.100 W	1.400 W	1.500 W
Bohren in Beton Ø	35 mm	40 mm	45 mm	52 mm
Bohren mit Kronen Ø	82 mm	105 mm	125 mm	160 mm
Leerlaufdrehzahl	810 /min <sup>-1</sup>	620 /min <sup>-1</sup>	260 - 380 /min <sup>-1</sup>	210 - 330 /min <sup>-1</sup>
Volllastschlagzahl	0 - 4.350 /min <sup>-1</sup>	2.800 /min <sup>-1</sup>	1.750 - 2.900 /min <sup>-1</sup>	1.200 - 2.250 /min <sup>-1</sup>
Volllast-Vibrationslevel	17,2 m/s <sup>2</sup>	16,5 m/s <sup>2</sup>	14,1 m/s <sup>2</sup>	15,1 m/s <sup>2</sup>
Schlagenergie (Gemäß EPTA 5.0)	4,2 J	7,1 J	11,3 J	15,5 J
Funktionen	Bohren (Sonderzubehör) Hammerbohren Meißeln	Hammerbohren Meißeln	Hammerbohren Meißeln	Hammerbohren Meißeln
Werkzeugaufnahme	SDS-plus	SDS-max	SDS-max	SDS-max
Kabellänge	3,9 m	4 m	4 m	4 m
Abmessung LxBxH	380 x 100 x 250 mm	448 x 105 x 255 mm	535 x 120 x 287 mm	585 x 120 x 294 mm
Gewicht	5 kg	7,1 kg	9,4 kg	11,8 kg

**UVP RFC**

**LVH**

**LVH**

## MEY-Serie

## ME-Serie

Unsere robuste Mittelklasse mit Brushless Technologie und Antivibrations-Seitenhandgriffen.

Unsere Profi-Hämmer mit Brushless Technologie für nahezu ermüdungs- und vibrationsfreies Arbeiten.



### DH45ME

Bohrhammer

1.500 W

45 mm

125 mm

120 - 310 /min<sup>-1</sup>

1.200 - 2.950 /min<sup>-1</sup>

15,1 m/s<sup>2</sup>

12,2 J

Hammerbohren  
Meißeln

SDS-max

4 m

535 x 116 x 255 mm

9,0 kg

**AHB**  
**BRUSHLESS**

### DH52ME

Bohrhammer

1.500 W

52 mm

160 mm

110 - 280 /min<sup>-1</sup>

1.000 - 2.400 /min<sup>-1</sup>

14,0 m/s<sup>2</sup>

18,8 J

Hammerbohren  
Meißeln

SDS-max

4 m

585 x 116 x 263 mm

11,0 kg

**LVH AHB**  
**BRUSHLESS**

### DH40MEY2

Bohrhammer

1.150 W

40 mm

105 mm

250 - 500 /min<sup>-1</sup>

1.400 - 2.800 /min<sup>-1</sup>

10,9 m/s<sup>2</sup>

9,2 J

Hammerbohren  
Meißeln

SDS-max

4 m

471 x 107 x 252 mm

6,8 kg

**RFL**  
**UVP AHB**  
**BRUSHLESS**

### DH45MEY

Bohrhammer

1.500 W

45 mm

125 mm

120 - 310 /min<sup>-1</sup>

1.200 - 2.950 /min<sup>-1</sup>

8,8 m/s<sup>2</sup>

12,2 J

Hammerbohren  
Meißeln

SDS-max

4 m

535 x 116 x 255 mm

9,5 kg

**UVP AHB**  
**BRUSHLESS**

### DH52MEY

Bohrhammer

1.500 W

52 mm

160 mm

110 - 280 /min<sup>-1</sup>

1.000 - 2.400 /min<sup>-1</sup>

9,8 m/s<sup>2</sup>

18,8 J

Hammerbohren  
Meißeln

SDS-max

4 m

585 x 116 x 263 mm

11,5 kg

**UVP AHB**  
**BRUSHLESS**

## DH35PMC

Bohrhammer

**NEU**



**3 Funktionen: Bohren\*  
Hammerbohren, Meißeln**

**Doppelt sicher beim  
Blockieren des Bohrers,  
kein Kick-back**

**Minimierung von Vibrationen  
für höchsten Bedienkomfort**

### Technische Daten

Bohren in Beton Ø	35 mm
Bohren mit Kronen Ø	82 mm
Leistungsaufnahme	1.050 W
Leerlaufdrehzahl	810 /min <sup>-1</sup>
Volllastschlagzahl	0 - 4.350 /min <sup>-1</sup>
Schlagenergie	4,2 J (Gemäß EPTA 5.0)
Volllast-Vibrationslevel	17,2 m/s <sup>2</sup>
Werkzeugaufnahme	SDS-plus
Kabellänge	3,9 m
Abmessung LxBxH	380 x 100 x 250 mm
Gewicht	5 kg

### Lieferumfang

Zusatzhandgriff  
Bohrtiefenanschlag

Verpackung	Spritzgusskoffer
UVP	<b>569,-</b> (682,80 inkl. MwSt.)
Art-Nr.	DH35PMCWSZ
EAN-Nr.	4966376421381

\* Die Funktion Bohren ist nur mit einem  
zusätzlichen Bohrfutter möglich:  
383671 SDS-Plus Wechselfutter  
383653 Bohrfutter für zylindrische Einsatzwerkzeuge

**RFC**

## DH40MC

Bohrhammer



**2 Funktionen:  
Hammerbohren, Meißeln**

**Sicherheitsrutschkupplung**

**Abschaltkohlebürsten**

### Technische Daten

Bohren in Beton Ø	40 mm
Bohren mit Kronen Ø	105 mm
Leistungsaufnahme	1.100 W
Leerlaufdrehzahl	620 /min <sup>-1</sup>
Volllastschlagzahl	2.800 /min <sup>-1</sup>
Schlagenergie	7,1 J (Gemäß EPTA 5.0)
Volllast-Vibrationslevel	16,5 m/s <sup>2</sup>
Werkzeugaufnahme	SDS-max
Kabellänge	4 m
Abmessung LxBxH	448 x 105 x 255 mm
Gewicht	7,1 kg

### Lieferumfang

Zusatzhandgriff  
Bohrtiefenanschlag  
Hammerfett

Verpackung	Spritzgusskoffer
UVP	<b>521,-</b> (625,20 inkl. MwSt.)
Art-Nr.	DH40MCWSZ
EAN-Nr.	4966376284658

## DH45MA

Bohrhammer



**Konstantelektronik mit  
stufenloser Dreh- und  
Schlagzahlregelung**

**2 Funktionen:  
Hammerbohren und Meißeln**

### Technische Daten

Bohren in Beton Ø	45 mm
Bohren mit Kronen Ø	125 mm
Leistungsaufnahme	1.400 W
Leerlaufdrehzahl	260 - 380 /min <sup>-1</sup>
Volllastschlagzahl	1.750 - 2.900 /min <sup>-1</sup>
Schlagenergie	11,3 J (Gemäß EPTA 5.0)
Volllast-Vibrationslevel	14,1 m/s <sup>2</sup>
Werkzeugaufnahme	SDS-max
Kabellänge	4 m
Abmessung LxBxH	535 x 120 x 287 mm
Gewicht	9,4 kg

### Lieferumfang

Zusatzhandgriff  
Bohrtiefenanschlag  
Hammerfett

Verpackung	Spritzgusskoffer
UVP	<b>783,-</b> (939,60 inkl. MwSt.)
Art-Nr.	DH45MAWSZ
EAN-Nr.	4966376402540

**LVH**

# DH45MA



# DH45MA

## DH52MA Bohrhammer



**2 Funktionen:  
Hammerbohren, Meißeln**

**Konstantelektronik mit  
stufenloser Dreh- und  
Schlagzahlregelung**

**Höchste Bohrgeschwindigkeit  
seiner Klasse**

### Technische Daten

Bohren in Beton Ø	52 mm
Bohren mit Kronen Ø	160 mm
Leistungsaufnahme	1.500 W
Leerlaufdrehzahl	210 - 330 /min <sup>-1</sup>
Volllastschlagzahl	1.200 - 2.250 /min <sup>-1</sup>
Schlagenergie	15,5 J (Gemäß EPTA 5.0)
Volllast-Vibrationslevel	15,1 m/s <sup>2</sup>
Werkzeugaufnahme	SDS-max
Kabellänge	4 m
Abmessung LxBxH	585 x 120 x 294 mm
Gewicht	11,8 kg

### Lieferumfang

Zusatzhandgriff  
Bohrtiefenschlag  
Hammerfett

Verpackung	Spritzgusskoffer
UVP	<b>814,-</b> (976,80 inkl. MwSt.)
Art-Nr.	DH52MAWSZ
EAN-Nr.	4966376402663

**LVH**

# Bohrhämmer

## DH45ME

Bohrhammer



**AHB  
BRUSHLESS**

**Konstantelektronik mit stufenloser Dreh- und Schlagzahlregelung**

**2 Funktionen: Hammerbohren und Meißeln**

Verpackung	Spritzgusskoffer
UVP	<b>909,-</b> (1.090,80 inkl. MwSt.)
Art-Nr.	DH45MEWSZ
EAN-Nr.	4966376284900

### Technische Daten

Bohren in Beton Ø	45 mm
Bohren mit Kronen Ø	125 mm
Leistungsaufnahme	1.500 W
Leerlaufdrehzahl	120 - 310 /min <sup>-1</sup>
Volllastschlagzahl	1.200 - 2.950 /min <sup>-1</sup>
Schlagenergie	12,2 J (Gemäß EPTA 5.0)
Volllast-Vibrationslevel	15,1 m/s <sup>2</sup>
Werkzeugaufnahme	SDS-max
Kabellänge	4 m
Abmessung LxBxH	535 x 116 x 255 mm
Gewicht	9,0 kg

### Lieferumfang

Zusatzhandgriff  
Hammerfett

## DH52ME

Bohrhammer



**LVH AHB  
BRUSHLESS**

**2 Funktionen: Hammerbohren, Meißeln**

**AHB = Robustes Aluminium-Druckgussgehäuse**

**Bohrgeschwindigkeit in 4 Stufen schaltbar (110 - 280 U./min.)**

Verpackung	Spritzgusskoffer
UVP	<b>939,-</b> (1.126,80 inkl. MwSt.)
Art-Nr.	DH52MEWSZ
EAN-Nr.	4966376285198

### Technische Daten

Bohren in Beton Ø	52 mm
Bohren mit Kronen Ø	160 mm
Leistungsaufnahme	1.500 W
Leerlaufdrehzahl	110 - 280 /min <sup>-1</sup>
Volllastschlagzahl	1.000 - 2.400 /min <sup>-1</sup>
Schlagenergie	18,8 J (Gemäß EPTA 5.0)
Volllast-Vibrationslevel	14,0 m/s <sup>2</sup>
Werkzeugaufnahme	SDS-max
Kabellänge	4 m
Abmessung LxBxH	585 x 116 x 263 mm
Gewicht	11,0 kg

### Lieferumfang

Zusatzhandgriff  
Hammerfett

## DH40MEY2

Bohrhammer



**UVP AHB RFC  
BRUSHLESS**

**2 Funktionen: Hammerbohren, Meißeln**

**AHB = Aluminium-Druckgussgehäuse**

**Antivibrationssystem (UVP)**

**Konstantelektronik mit stufenloser Dreh- und Schlagzahlregelung**

Verpackung	Spritzgusskoffer
UVP	<b>867,-</b> (1.040,40 inkl. MwSt.)
Art-Nr.	DH40MEY2WSZ
EAN-Nr.	4966376407873

### Technische Daten

Bohren in Beton Ø	40 mm
Bohren mit Kronen Ø	105 mm
Leistungsaufnahme	1.150 W
Leerlaufdrehzahl	250 - 500 /min <sup>-1</sup>
Volllastschlagzahl	1.400 - 2.800 /min <sup>-1</sup>
Schlagenergie	9,2 J (Gemäß EPTA 5.0)
Volllast-Vibrationslevel	10,9 m/s <sup>2</sup>
Werkzeugaufnahme	SDS-max
Kabellänge	4 m
Abmessung LxBxH	471 x 107 x 252 mm
Gewicht	6,8 kg

### Lieferumfang

Zusatzhandgriff  
Hammerfett

# DH40MEY2



## DH45MEY

Bohrhammer

**2 Funktionen:**  
Hammerbohren, Meißeln

**AHB = Aluminium-  
Druckgussgehäuse**

**Antivibrationssystem (UVP)**

### Technische Daten

Bohren in Beton Ø	45 mm
Bohren mit Kronen Ø	125 mm
Leistungsaufnahme	1.500 W
Leerlaufdrehzahl	120 - 310 /min <sup>-1</sup>
Volllastschlagzahl	1.200 - 2.950 /min <sup>-1</sup>
Schlagenergie	12,2 J (Gemäß EPTA 5.0)
Volllast-Vibrationslevel	8,8 m/s <sup>2</sup>
Werkzeugaufnahme	SDS-max
Kabellänge	4 m
Abmessung LxBxH	535 x 116 x 255 mm
Gewicht	9,5 kg

### Lieferumfang

Zusatzhandgriff  
Hammerfett



**UVP AHB  
BRUSHLESS**

Verpackung	Spritzgusskoffer
UVP	<b>1.044,-</b> (1.252,80 inkl. MwSt.)
Art-Nr.	DH45MEYSZ
EAN-Nr.	4966376285020

## DH52MEY

Bohrhammer

**2 Funktionen:**  
Hammerbohren, Meißeln

**AHB = Aluminium-  
Druckgussgehäuse**

**Schlagenergie 18,8 J  
(Gemäß EPTA 5.0)**

### Technische Daten

Bohren in Beton Ø	52 mm
Bohren mit Kronen Ø	160 mm
Leistungsaufnahme	1.500 W
Leerlaufdrehzahl	110 - 280 /min <sup>-1</sup>
Volllastschlagzahl	1.000 - 2.400 /min <sup>-1</sup>
Schlagenergie	18,8 J (Gemäß EPTA 5.0)
Volllast-Vibrationslevel	9,8 m/s <sup>2</sup>
Werkzeugaufnahme	SDS-max
Kabellänge	4 m
Abmessung LxBxH	585 x 116 x 263 mm
Gewicht	11,5 kg

### Lieferumfang

Zusatzhandgriff  
Hammerfett



**UVP AHB  
BRUSHLESS**

Verpackung	Spritzgusskoffer
UVP	<b>1.076,-</b> (1.291,20 inkl. MwSt.)
Art-Nr.	DH52MEYSZ
EAN-Nr.	4966376285327

# Härteste Aufgaben, müheles gemeistert.



	<b>H25PV</b>	<b>H41MB2</b>	<b>H41ME</b>	<b>H45ME</b>	<b>H45MEY</b>	<b>H3641DA</b> Akku
	Meißelhammer	Meißelhammer	Meißelhammer	Meißelhammer	Meißelhammer	Meißelhammer

## Technische Daten

Leistungsaufnahme	500 W	950 W	1.050 W	1.150 W	1.150 W	36 V
Volllastschlagzahl	0 - 3.200 /min <sup>-1</sup>	3.000 /min <sup>-1</sup>	1.500 - 2.870 /min <sup>-1</sup>	1.430 - 2.850 /min <sup>-1</sup>	1.430 - 2.850 /min <sup>-1</sup>	1.500 - 2.880 /min <sup>-1</sup>
Volllastvibration	9,7 m/s <sup>2</sup>	9 m/s <sup>2</sup>	7,7 m/s <sup>2</sup>	11,0 m/s <sup>2</sup>	8 m/s <sup>2</sup>	9,6 m/s <sup>2</sup>
Schlagenergie (Gemäß EPTA 5.0)	2,2 J	7,1 J	6,8 J	10,1 J	10,1 J	6,8 J
Abbruchleistung per 30 Min.	-	-	-	124 kg	124 kg	-
Werkzeugaufnahme	SDS-plus	SDS-max	SDS-max	SDS-max	SDS-max	SDS-max
Kabellänge	4 m	4 m	4 m	4 m	4 m	-
Abmessung LxBxH (mm)	345 x 102 x 202	427 x 103 x 214	427 x 95 x 211	480 x 108 x 237	480 x 108 x 237	427 x 95 x 248
Gewicht	3,6 kg	5,2 kg	5,0 kg	7,0 kg	7,3 kg	5,3 kg

**LVH**

**LVH**

**BRUSHLESS**

**FHB**

**LVH**

**LVP**

**FHB**

**LVH**

**MV**

**LVP**

**RFC**

**LVH**

**BRUSHLESS**

# Härteste Aufgaben, müheless gemeistert.



H60MC	H60ME	H60MEY	H65SB3	H65SD3	H70SA	H90SG
Abbruchhammer	Abbruchhammer	Abbruchhammer	Abbruchhammer	Abbruchhammer	Abbruchhammer	Abbruchhammer
1.250 W	1.500 W	1.500 W	1.340 W	1.340 W	1.240 W	2.000 W
1.600 /min <sup>-1</sup>	1.500 - 2.100 /min <sup>-1</sup>	1.500 - 2.100 /min <sup>-1</sup>	1.400 /min <sup>-1</sup>	1.400 /min <sup>-1</sup>	1.400 /min <sup>-1</sup>	1.000 /min <sup>-1</sup>
20 m/s <sup>2</sup>	15 m/s <sup>2</sup>	11 m/s <sup>2</sup>	15,5 m/s <sup>2</sup>	13,9 m/s <sup>2</sup>	19,8 m/s <sup>2</sup>	7,7 m/s <sup>2</sup>
14,0 J	18,0 J	18,0 J	37,4 J	33,9 J	23,1 J	57,7 J
180 kg	165 kg	164 kg	338 kg	338 kg	256 kg	512 kg
SDS-max	SDS-max	SDS-max	30 mm 6-kant	28 mm 6-kant	30 mm 6-kant	28 mm 6-kant
4 m	4 m	4 m	4 m	4 m	4 m	4 m
570 x 120 x 280	585 x 116 x 263	585 x 116 x 263	731 x 124 x 251	848 x 124 x 251	625 x 237 x 554	860 x 165 x 625
11,3 kg	11,6 kg	12,2 kg	18,0 kg	20,1 kg	19,0 kg	32,6 kg

**AHB****LVH****BRUSHLESS****UVP****AHB****LVH****BRUSHLESS****UVP****AHB****UVP****AHB****UVP**

## H25PV

Meißelhammer



**Steuerelektronik**

**Abschaltkohlebürsten**

**SDS-plus Aufnahme**

**Einhandführung**

Verpackung	Spritzgusskoffer
UVP	<b>521,-</b> (625,20 inkl. MwSt.)
Art-Nr.	H25PVWSZ
EAN-Nr.	4966376287680

### Technische Daten

Leistungsaufnahme	500 W
Volllastschlagzahl	0 - 3.200 /min <sup>-1</sup>
Abbruchleistung	27 Kg (per 30 Min.)
Schlagenergie in Joule	2,2 J (Gemäß EPTA 5.0)
Volllast-Vibrationslevel	9,7 m/s <sup>2</sup>
Werkzeugaufnahme	SDS-plus
Kabellänge	4 m
Abmessung LxBxH	345 x 102 x 202 mm
Gewicht	3,6 kg

## H41MB2

Meißelhammer



**Antivibrationshandgriff**

**Abschaltkohlebürsten**

**Geschlossenes  
Langzeitschmiersystem**

Verpackung	Spritzgusskoffer
UVP	<b>532,-</b> (638,40 inkl. MwSt.)
Art-Nr.	H41MB2WSZ
EAN-Nr.	4966376267811

### Technische Daten

Leistungsaufnahme	950 W
Volllastschlagzahl	3.000 /min <sup>-1</sup>
Schlagenergie in Joule	7,1 J (Gemäß EPTA 5.0)
Volllast-Vibrationslevel	9 m/s <sup>2</sup>
Werkzeugaufnahme	SDS-max
Kabellänge	4 m
Abmessung LxBxH	427 x 103 x 214 mm
Gewicht	5,2 kg

### Lieferumfang

Zusatzhandgriff  
Spitzmeißel

**LVH**

## H41ME

Meißelhammer



**Geschlossenes  
Langzeitschmiersystem**

**SDS-max Aufnahme**

**Antivibrationshandgriff**

Verpackung	Spritzgusskoffer
UVP	<b>543,-</b> (651,60 inkl. MwSt.)
Art-Nr.	H41MEWSZ
EAN-Nr.	4966376267996

### Technische Daten

Leistungsaufnahme	1.050 W
Volllastschlagzahl	1.500 - 2.870 /min <sup>-1</sup>
Schlagenergie in Joule	6,8 J (Gemäß EPTA 5.0)
Volllast-Vibrationslevel	7,7 m/s <sup>2</sup>
Werkzeugaufnahme	SDS-max
Kabellänge	4 m
Abmessung LxBxH	427 x 95 x 211 mm
Gewicht	5,0 kg

### Lieferumfang

Zusatzhandgriff  
Spitzmeißel

**LVH  
BRUSHLESS**

## H45ME

Meißelhammer



**AHB = Robustes Aluminium-  
Druckgussgehäuse**

**Konstantelektronik, 4 Stufen  
Schlagzahlregelung**

**Überstromschutz**

Verpackung	Spritzgusskoffer
UVP	<b>574,-</b> (688,80 inkl. MwSt.)
Art-Nr.	H45MEWTZ
EAN-Nr.	4966376288106

### Technische Daten

Leistungsaufnahme	1.150 W
Volllastschlagzahl	1.430 - 2.850 /min <sup>-1</sup>
Schlagenergie in Joule	10,1 J (Gemäß EPTA 5.0)
Volllast-Vibrationslevel	11 m/s <sup>2</sup>
Werkzeugaufnahme	SDS-max
Kabellänge	4 m
Abmessung LxBxH	480 x 108 x 237 mm
Gewicht	7,0 kg

### Lieferumfang

Zusatzhandgriff  
Spitzmeißel

**LVH AHB  
BRUSHLESS**

## H45MEY

Meißelhammer



**UVP LVH AHB  
BRUSHLESS**

**Konstantelektronik  
mit Schlagzahlregelung**

**SDS-max Aufnahme**

**AHB = Aluminium-  
Druckgussgehäuse**

### Technische Daten

Leistungsaufnahme	1.150 W
Volllastschlagzahl	1.430 - 2.850 /min <sup>-1</sup>
Volllastvibration	8,0 m/sek <sup>2</sup>
Abbruchleistung	124 Kg (per 30 Min.)
Schlagenergie in Joule	10,1 J (Gemäß EPTA 5.0)
Volllast-Vibrationslevel	8 m/s <sup>2</sup>
Werkzeugaufnahme	SDS-max
Kabellänge	4 m
Abmessung LxBxH	480 x 108 x 237 mm
Gewicht	7,3 kg

### Lieferumfang

Zusatzhandgriff  
Spitzmeißel

Verpackung	Spritzgusskoffer
UVP	<b>814,-</b> (976,80 inkl. MwSt.)
Art-Nr.	H45MEYWTZ
EAN-Nr.	4966376288212



# H45MEY

## H3641DA

Akku-Meißelhammer



**MV RFC UVP  
BRUSHLESS LVH**

**Langlebigkeit wie ein  
kabelgebundenes Gerät**

**4-stufige, elektrische  
Schlagzahlregelung**

**Kompakt und leicht**



**12 a 30° verstellbare  
Meißelpositionen**

### Technische Daten

Volllastschlagzahl	1.500 - 2.880 /min <sup>-1</sup>
Schlagenergie in Joule	6,8 J (Gemäß EPTA 5.0)
Volllast-Vibrationslevel	9,6 m/s <sup>2</sup>
Werkzeugaufnahme	SDS-max
Abmessung LxBxH	427 x 95 x 248 mm
Gewicht (ohne Akku)	5,3 kg

### Lieferumfang

Zusatzhandgriff  
Spitzmeißel

	<b>BASIC</b> 	<b>MULTI VOLT</b> 
Akku	OHNE	2x BSL36B18X
Ladegerät	OHNE	UC18YSL3
Verpackung	Spritzgusskoffer	Spritzgusskoffer
UVP	<b>491,-</b> (589,20 inkl. MwSt.)	<b>835,-</b> (1002,00 inkl. MwSt.)
Art-Nr.	H3641DAW2Z	H3641DAWAZ
EAN-Nr.	4966376413393	4966376413409

# Abbruchhämmer

## H60MC

Abbruchhammer



**Konstantelektronik mit Schlagzahlregelung**

**SDS-max Aufnahme**

**12-fache Meißel-Positionierung**

Verpackung	Spritzgusskoffer
UVP	<b>730,-</b> (876,00 inkl. MwSt.)
Art-Nr.	H60MCWSZ
EAN-Nr.	4966376288472

### Technische Daten

Leistungsaufnahme	1.250 W
Volllastschlagzahl	1.600 /min <sup>-1</sup>
Abbruchleistung	180 Kg (per 30 Min.)
Schlagenergie in Joule	14,0 J (Gemäß EPTA 5.0)
Volllast-Vibrationslevel	20 m/s <sup>2</sup>
Werkzeugaufnahme	SDS-max
Kabellänge	4 m
Abmessung LxBxH	570 x 120 x 280 mm
Gewicht	11,3 kg

### Lieferumfang

Zusatzhandgriff  
Spitzmeißel

## H60ME

Abbruchhammer



**LVH AHB  
BRUSHLESS**

**AHB = Robustes Aluminium-Druckgussgehäuse**

**Konstantelektronik, 4 Stufen Schlagzahlregelung**

**Überstromschutz**

Verpackung	Spritzgusskoffer
UVP	<b>794,-</b> (952,80 inkl. MwSt.)
Art-Nr.	H60MEWTZ
EAN-Nr.	4966376288601

### Technische Daten

Leistungsaufnahme	1.500 W
Volllastschlagzahl	1.500 - 2.100/min <sup>-1</sup>
Abbruchleistung	165 Kg (per 30 Min.)
Schlagenergie in Joule	18,0 J (Gemäß EPTA 5.0)
Volllast-Vibrationslevel	15 m/s <sup>2</sup>
Werkzeugaufnahme	SDS-max
Kabellänge	4 m
Abmessung LxBxH	585 x 116 x 263 mm
Gewicht	11,6 kg

### Lieferumfang

Zusatzhandgriff  
Spitzmeißel

## H60MEY

Abbruchhammer



**UVP LVH AHB  
BRUSHLESS**

**Konstantelektronik mit Schlagzahlregelung**

**AHB = Aluminium-Druckgussgehäuse**

**Antivibrationssystem (UVP)**

Verpackung	Spritzgusskoffer
UVP	<b>929,-</b> (1.114,80 inkl. MwSt.)
Art-Nr.	H60MEYWTZ
EAN-Nr.	4966376288717

### Technische Daten

Leistungsaufnahme	1.500 W
Volllastschlagzahl	1.500 - 2.100/min <sup>-1</sup>
Abbruchleistung	164 Kg (per 30 Min.)
Schlagenergie in Joule	18,0 J (Gemäß EPTA 5.0)
Volllast-Vibrationslevel	11 m/s <sup>2</sup>
Werkzeugaufnahme	SDS-max
Kabellänge	4 m
Abmessung LxBxH	585 x 116 x 263 mm
Gewicht	12,2 kg

### Lieferumfang

Zusatzhandgriff  
Spitzmeißel

## H65SB3

Abbruchhammer



**UVP AHB**

**AHB = Aluminium-Druckgussgehäuse**

**Antivibrationssystem (UVP)**

**Schlagenergie 37,4 J  
(Gemäß EPTA 5.0)**

Verpackung	Spritzgusskoffer
UVP	<b>1.149,-</b> (1.378,80 inkl. MwSt.)
Art-Nr.	H65SB3WTZ
EAN-Nr.	4966376288854

### Technische Daten

Leistungsaufnahme	1.340 W
Volllastschlagzahl	1.400 /min <sup>-1</sup>
Abbruchleistung	338 Kg (per 30 Min.)
Schlagenergie in Joule	37,4 J (Gemäß EPTA 5.0)
Volllast-Vibrationslevel	15,5 m/s <sup>2</sup>
Werkzeugaufnahme	30 mm Sechskant
Kabellänge	4 m
Abmessung LxBxH	731 x 124 x 251 mm
Gewicht	18,0 kg

### Lieferumfang

Zusatzhandgriff  
Spitzmeißel



## H65SB3

### H65SD3

Abbruchhammer



**UVP FHB**

**AHB = Aluminium-  
Druckgussgehäuse**

**Abbruchleistung  
338 kg (per 30 Min.)**

**Schlagenergie 33,9 J  
(Gemäß EPTA 5.0)**

Verpackung	Spritzgusskoffer
UVP	<b>1.254,-</b> (1.504,80 inkl. MwSt.)
Art-Nr.	H65SD3WTZ
EAN-Nr.	4966376288953

#### Technische Daten

Leistungsaufnahme 1.340 W  
Volllastschlagzahl 1.400 /min<sup>-1</sup>  
Abbruchleistung 338 Kg (per 30 Min.)  
Schlagenergie in Joule 33,9 J (Gemäß EPTA 5.0)  
Volllast-Vibrationslevel 13,9 m/s<sup>2</sup>  
Werkzeugaufnahme 28 mm Sechskant  
Kabellänge 4 m  
Abmessung LxBxH 848 x 124 x 251 mm  
Gewicht 20,1 kg

#### Lieferumfang

Zusatzhandgriff

### H70SA

Abbruchhammer



**Antivibrations-  
Handgriff T-Form**

**Aluminium-  
Druckgussgehäuse**

**30 mm Sechskant  
Aufnahme**

Verpackung	Karton
UVP	<b>1.630,-</b> (1.956,00 inkl. MwSt.)
Art-Nr.	H70SALAZ
EAN-Nr.	4966376288960

#### Technische Daten

Leistungsaufnahme 1.240 W  
Volllastschlagzahl 1.400 /min<sup>-1</sup>  
Abbruchleistung 256 Kg (per 30 Min.)  
Schlagenergie in Joule 23,1 J (Gemäß EPTA 5.0)  
Volllast-Vibrationslevel 19,8 m/s<sup>2</sup>  
Werkzeugaufnahme 30 mm Sechskant  
Kabellänge 4 m  
Abmessung LxBxH 625 x 237 x 554 mm  
Gewicht 19,0 kg

#### Lieferumfang

Zusatzhandgriff  
Spitzmeißel

### H90SG

Abbruchhammer



**UVP**

**Antivibrationshandgriff**

**Antivibrationssystem (UVP)**

**Abbruchleistung  
512 kg (per 30 Min.)**

Verpackung	Karton
UVP	<b>2.090,-</b> (2.508,00 inkl. MwSt.)
Art-Nr.	H90SGWAZ
EAN-Nr.	4966376289127

#### Technische Daten

Leistungsaufnahme 2.000 W  
Volllastschlagzahl 1.000 /min<sup>-1</sup>  
Abbruchleistung 512 Kg (per 30 Min.)  
Schlagenergie in Joule 57,7 J (Gemäß EPTA 5.0)  
Volllast-Vibrationslevel 7,7 m/s<sup>2</sup>  
Werkzeugaufnahme 28 mm Sechskant  
Kabellänge 4 m  
Abmessung LxBxH 860 x 165 x 625 mm  
Gewicht 32,6 kg

#### Lieferumfang

Schlüssel

# Sicher und Effizient.



	<b>NT1850DA</b>	<b>NT1865DA</b>	<b>NT1865DSA</b>	<b>NT1865DAA</b>
	Stiftnagler	Stiftnagler	Stiftnagler	Stiftnagler

## Technische Daten

Spannung	18 V	18 V	18 V	18 V
Magazinierungswinkel	0°	20°	0°	34°
Nagellänge/Stiftlänge	16 - 50 mm	32 - 65 mm	25 - 65 mm	32 - 65 mm
Magazinkapazität	100 Stk.	100 Stk.	100 Stk.	100 Stk.
Eintreibgeschwindigkeit	2 Stk./Sek.	3 Stk./Sek.	3 Stk./Sek.	3 Stk./Sek.
Nagel-/Stifttype	SK-Stift (18 Ga)	SK-Stift (16 Ga)	SK-Stift (16 Ga)	SK-Stift (15 Ga)
Anbindung	Geklebt	Geklebt	Geklebt	Geklebt
Eintreibvorgänge*	bis zu 1.500 Stk.	bis zu 1.200 Stk.	bis zu 1.500 Stk.	bis zu 1.100 Stk.
Einzel/Kontakt-Auslöser	Ja / Ja	Ja / Ja	Ja / Ja	Ja / Ja
LED Licht	Ja	Ja	Ja	Ja
Abmessung (LxBxH)	275x92x286 mm	298x104x323 mm	275x104x342 mm	298x140x354 mm
Gewicht (ohne Akku)	2,0 kg	3,0 kg	2,6 kg	2,7 kg

\* per Ladung

**Makita** kompatibel  
**BRUSHLESS**  
AIR SPRING  
DRIVE SYSTEM

**Makita** kompatibel  
**BRUSHLESS**  
AIR SPRING  
DRIVE SYSTEM

**Makita** kompatibel  
**BRUSHLESS**  
AIR SPRING  
DRIVE SYSTEM

**Makita** kompatibel  
**BRUSHLESS**  
AIR SPRING  
DRIVE SYSTEM



**NEU**

NR1890DRA	NR1890DCA	NC1840DA	NV1845DA	NR3675DD	NR3665DA
Streifen Nagler	Streifen Nagler	Beton Nagler	Dachpapp Nagler	Duplex-Nagler	Ankernagler
18 V	18 V	18 V	18 V	36 V	36 V
20° - 22°	30° - 34°	0°	15° - 16°	21°	34°
50 - 90 mm	50 - 90 mm	15 bis 40 mm	25 bis 45 mm	45, 57, 75 mm	40 bis 60mm
37 Stk.	50 Stk.	25 Stk.	120 Stk.	35 Stk.	31 Stk.
2 Stk./Sek.	2 Stk./Sek.	1,5 Stk./Sek.	2,7 Stk./Sek.	2 Stk./Sek.	2 Stk./Sek.
Rund-Kopf	D-Kopf	Rund-Kopf	Coilnägel	Rund-Kopf	Rund-Kopf
PL (Plastik)	PA (Papier)	PL (Plastik)	Drahtgebunden	PL (Plastik)	PA (Papier)
bis zu 700 Stk.	bis zu 700 Stk.	bis zu 620 Stk.	bis zu 500 Stk.	bis zu 900 Stk.	bis zu 900 Stk.
Ja / Ja	Ja / Ja	Ja / Nein	Ja / Ja	Ja / Ja	Ja / Nein
Ja	Ja	Ja	Nein	Ja	Nein
364x143x359 mm	315x133x359 mm	330x120x400 mm	335x134x338 mm	342x137x352 mm	325x127x346 mm
3,8 kg	3,7 kg	4,1 kg	3,9 kg	4,2 kg	4,1 kg

**NEU** kompatibel  
**BRUSHLESS**  
AIR SPRING DRIVE SYSTEM

**NEU** kompatibel  
**BRUSHLESS**  
AIR SPRING DRIVE SYSTEM

**NEU** kompatibel  
**BRUSHLESS**  
AIR SPRING DRIVE SYSTEM

**NEU** kompatibel  
**BRUSHLESS**  
AIR SPRING DRIVE SYSTEM

**NEU**  
**BRUSHLESS**  
AIR SPRING DRIVE SYSTEM

**NEU**  
**BRUSHLESS**  
AIR SPRING DRIVE SYSTEM

# Ankernagler - Duplex-Nagler - Dachpappnagler

## NR3665DA

36V Akku-Ankernagler



**BRUSHLESS** **AIR SPRING DRIVE SYSTEM**

**Strap-tite Sondenspitze für sicheres Arbeiten**

**Trockenschuss-Sperre**

**Einzelschussauslösung**

**Bis zu 900 Eintreibvorgänge mit einer Akku-Ladung**

	<b>BASIC</b> 
Akku	OHNE
Ladegerät	OHNE
Verpackung	HSC IV
UVP	<b>611,-</b> (952,80 inkl. MwSt.)
Art-Nr.	NR3665DAW6Z
EAN-Nr.	4966376417988

### Technische Daten

Magazinierungswinkel	34°
Nagellänge	40 bis 60 mm
Nagelschaft Ø	Max. 4,1 mm
Nagelkopf Ø	Max. 8,0 mm
Magazinkapazität	31 Stk
Eintreibgeschwindigkeit	2 Stk. pro Sek.
Nageltype/Nagelanbindung	31 Nägel (Rund-Kopf / papiergebunden)
Eintreibvorgänge (ca.)	900 Stück pro Ladung
Abmessung LxBxH	325 x 127 x 346 mm
Gewicht (ohne Akku)	4,1 kg

### Lieferumfang

Schutzbrille

## NR3675DD

36V Akku-Duplex-Nagler





**BRUSHLESS** **AIR SPRING DRIVE SYSTEM**

**Erster Akku-Nagler, für Duplex-Nägel (Doppelkopfnägel)**

**Einzel- und Kontaktauslösung**

**Werkzeuglos verstellbare Eintreibtiefe**

**Automatische Abschaltung nach 30 Minuten**

	<b>BASIC</b> 	<b>MULTI VOLT</b> 
Akku	OHNE	2x BSL36A18X
Ladegerät	OHNE	UC18YSL3
Verpackung	HSC IV	HSC IV
UVP	<b>700,-</b> (840,00 inkl. MwSt.)	<b>1.131,-</b> (1.357,20 inkl. MwSt.)
Art-Nr.	NR3675DDW6Z	NR3675DDWRZ
EAN-Nr.	4966376409549	4966376409556

### Technische Daten

Magazinierungswinkel	21°
Nagellänge (Duplex)	45, 57, 75 mm
Nagelschaft Ø	3,3 mm
Magazinkapazität	35 Stk
Nageltype/Nagelanbindung	Rund-Kopf / PL (Plastik)
Eintreibgeschwindigkeit	2 Stk. pro Sek.
Eintreibvorgänge (ca.)	900 Stück pro Ladung
Abmessung LxBxH	342 x 137 x 352 mm
Gewicht (ohne Akku)	4,2 kg

### Lieferumfang

Schutzbrille - Innensechskantschlüssel 3 und 4 mm

## NV1845DA

18V Akku-Dachpappnagler





**BRUSHLESS** kompatibel **AIR SPRING DRIVE SYSTEM**

**Erster Akku Dachpappnagler mit Luftfeder-Antriebssystem**

**Hohe Energieeffizienz**

**Einzel- und Kontaktauslösung**

	<b>BASIC</b> 	<b>2.0Ah Li-Ion</b> 
Akku	OHNE	2x BSL1820M
Ladegerät	OHNE	UC18YFSL
Verpackung	HSC IV	HSC IV
UVP	<b>713,-</b> (855,60 inkl. MwSt.)	<b>815,-</b> (978,00 inkl. MwSt.)
Art-Nr.	NV1845DAW6Z	NV1845DAWXZ
EAN-Nr.	4966376417315	4966376417322

### Technische Daten

Magazinierungswinkel	15° - 16°
Nagellänge	25 bis 45 mm
Nagelschaft Ø	3,1 mm
Nagelkopf Ø	10,5 mm
Magazinkapazität	120 Stk
Nageltype/Nagelanbindung	Drahtgebundene Coilnägel
Eintreibgeschwindigkeit	2,7 Stk. pro Sek.
Eintreibvorgänge (ca.)	500 Stück pro Ladung
Abmessung LxBxH	335 x 134 x 338 mm
Gewicht (ohne Akku)	3,9 kg

### Lieferumfang

Schutzbrille

## NC1840DA

18V Akku-Betonnagler

**NEU**



**NEU** kompatibel

**BRUSHLESS** **AIR SPRING DRIVE SYSTEM**

**Schlanke Bauform, speziell zum Arbeiten in 50x50 mm Trockenbauprofilen**

**Zweistufige Tiefeneinstellung**

**Magazin und Nase werkzeuglos abnehmbar**

**Integrierter Standfuß**

### Technische Daten

Magazinierungswinkel	0°
Nagellänge	15 - 40 mm
Nagelschaft Ø	2,6 - 3,0 mm
Magazinkapaz. (Nägel)	25 Stück
Eintreibenergie	110 J
Nageltype/Nagelanbindung	Rund-Kopf / PL (Plastik)
Eintreibgeschwindigkeit	1,5 Stk. pro Sek.
Eintreibvorgänge per Ladung (ca.)	620 Stück (mit 5,0 Ah)
Abmessung LxBxH	330 x 120 x 400 mm
Gewicht (ohne Akku)	4,1 kg

Lieferumfang  
Schutzbrille

	<b>BASIC</b>	<b>5.0Ah</b> <i>L-Flex</i>
Akku	OHNE	2x BSL1850MA
Ladegerät	OHNE	UC18YSL3
Verpackung	Spritzgusskoffer	Spritzgusskoffer
UVP	<b>749,-</b> (898,80 inkl. MwSt.)	<b>975,-</b> (1.170,00 inkl. MwSt.)
Art-Nr.	NC1840DAW3Z	NC1840DAWQZ
EAN-Nr.	4966376417926	4966376417933



# NC1840DA

## NR1890DCA

18V Akku-Streifennagler



**NEU** kompatibel  
**BRUSHLESS** **AIR SPRING DRIVE SYSTEM**

**Neue aggressive Nase für besseren Grip**

**Bis zu 2,7 Nägel pro Sekunde**

**Aluminium Magazin**



**400 g leichter (Vergl. zum Vorgänger NR1890DBCL)**

### Technische Daten

Magazinierungswinkel	30° - 34°
Nagellänge	50 - 90 mm
Nagelschaft Ø	2,9 - 3,3 mm
Magazinkapaz. (Nägel)	50 Stück
Eintreibenergie	120 J
Nageltype/Nagelanbindung	D-Kopf / PA (Papier)
Eintreibgeschwindigkeit	2 Stk. pro Sek.
Eintreibvorgänge per Ladung (ca.)	700 Stück (mit 5,0 Ah)
Abmessung LxBxH	315 x 133 x 359 mm
Gewicht (ohne Akku)	3,7 kg

### Lieferumfang

Schutzbrille - Kunststoff-Schutzkappe

	<b>BASIC</b> 	<b>BASIC</b>  Einzelauslösung	<b>5.0Ah</b>  <i>Lifion</i>
Akku	OHNE	OHNE	2x BSL1850MA
Ladegerät	OHNE	OHNE	UC18YSL3
Verpackung	HSC IV	HSC IV	HSC IV
UVP	<b>682,-*</b> (818,40 inkl. MwSt.)	<b>682,-*</b> (818,40 inkl. MwSt.)	<b>1.019,-*</b> (1.222,80 inkl. MwSt.)
Art-Nr.	NR1890DCAW9Z	NR1890DCAW3Z	NR1890DCAWQZ
EAN-Nr.	4966376415960	4966376415953	4966376415977

**HPP**



# NR1890DRA

## NR1890DRA

18V Akku-Streifennagler



**NEU** kompatibel  
**BRUSHLESS** **AIR SPRING DRIVE SYSTEM**

**Neue aggressive Nase für besseren Grip**

**Bis zu 2,7 Nägel pro Sekunde**

**Aluminium Magazin**



**400 g leichter (Vergl. zum Vorgänger NR1890DBRL)**

### Technische Daten

Magazinierungswinkel	20° - 22°
Nagellänge	50 - 90 mm
Nagelschaft Ø	2,9 - 3,8 mm
Magazinkapaz. (Nägel)	37 Stück
Eintreibenergie	120 J
Nageltype/Nagelanbindung	Rund-Kopf / PL (Plastik)
Eintreibgeschwindigkeit	2 Stk. pro Sek.
Eintreibvorgänge (ca.)	700 pro Akku-Ladung (5,0 Ah)
Abmessung LxBxH	364 x 143 x 359 mm
Gewicht (ohne Akku)	3,8 kg

### Lieferumfang

Schutzbrille - Kunststoff-Schutzkappe

	<b>BASIC</b> 	<b>5.0Ah</b>  <i>Lifion</i>
Akku	OHNE	2x BSL1850MA
Ladegerät	OHNE	UC18YSL3
Verpackung	HSC IV	HSC IV
UVP	<b>682,-*</b> (818,40 inkl. MwSt.)	<b>1.019,-*</b> (1.222,80 inkl. MwSt.)
Art-Nr.	NR1890DRAW9Z	NR1890DRAWQZ
EAN-Nr.	4966376415984	4966376415991

**HPP**

## NT1865DSA

18V Akku-Stiftnagler



**MV** kompatibel  
**BRUSHLESS** **AIR SPRING DRIVE SYSTEM**

**Neue schlanke Nase für extra Präzision**

**Eintreibenergie um 15 % erhöht (Vergl. zum Vorgänger NT1865DBSL)**

**400 g leichter (Vergl. zum Vorgänger NT1865DBSL)**



**LED**

### Technische Daten

Magazinierungswinkel	0°
Stiftlänge	25 - 65 mm
Schaftdurchmesser Ø	1,4 - 1,65 mm
Stiftkopf Ø	2,8 mm
Stifttype	SK-Stift (16 Ga)
Anbindung	Geklebt
Magazinkapazität	100 Stk
Eintreibgeschwindigkeit	3 Stk. pro Sek.
Nägel per Ladung (ca.)	1500 Stück pro Ladung
Abmessung LxBxH	275 x 104 x 342 mm
Gewicht (ohne Akku)	2,6 kg

### Lieferumfang

Schutzbrille - Kunststoff-Schutzkappe

	<b>BASIC</b> 	<b>2.0Ah</b> 
Akku	OHNE	2x BSL1820M
Ladegerät	OHNE	UC18YFSL
Verpackung	HSC IV	HSC IV
UVP	<b>540,-</b> (648,00 inkl. MwSt.)	<b>642,-</b> (770,40 inkl. MwSt.)
Art-Nr.	NT1865DSAW9Z	NT1865DSAWXZ
EAN-Nr.	4966376416660	4966376416677



# NT1865DSA

## NT1865DAA

18V Akku-Stiftnagler



**MV** kompatibel  
**BRUSHLESS** **AIR SPRING DRIVE SYSTEM**

**Neue schlanke Nase für extra Präzision**

**Eintreibenergie um 30 % erhöht (Vergl. zum Vorgänger NT1865DBAL)**

**400 g leichter (Vergl. zum Vorgänger NT1865DBAL)**

**LED**

### Technische Daten

Magazinierungswinkel	34°
Stiftlänge	32 - 65 mm
Schaftdurchmesser Ø	1,8 mm
Nagelkopf Ø	3,0 x 2,4 mm (D-Kopf)
Stifttype	SK-Stift (15 Ga)
Anbindung	Geklebt
Magazinkapazität	100 Stk
Eintreibgeschwindigkeit	3 Stk. pro Sek.
Eintreibvorgänge per Ladung (ca.)	1.100 Stk.
Abmessung LxBxH	298 x 140 x 354 mm
Gewicht (ohne Akku)	2,7 kg

### Lieferumfang

Schutzbrille - Kunststoff-Schutzkappe

	<b>BASIC</b> 
Akku	OHNE
Ladegerät	OHNE
Verpackung	HSC IV
UVP	<b>540,-</b> (648,00 inkl. MwSt.)
Art-Nr.	NT1865DAAW9Z
EAN-Nr.	4966376416592

## NT1865DA

18V Akku-Stiftnagler



kompatibel

**BRUSHLESS** **AIR SPRING DRIVE SYSTEM**

**Einzel- und Kontaktauslösung**

**Automatische Abschaltung nach 30 Minuten**

**Stifttype SK-Stift (16 Ga)**

**Stift-Schnellentstörung**

	<b>BASIC</b> 
Akku	OHNE
Ladegerät	OHNE
Verpackung	HSC IV
UVP	<b>548,-</b> (657,60 inkl. MwSt.)
Art-Nr.	NT1865DAW6Z
EAN-Nr.	4966376338825

### Technische Daten

Magazinierungswinkel	20°
Stiftlänge	32 - 65 mm
Schaftdurchmesser Ø	1,4 - 1,65 mm
Stifttype	SK-Stift (16 Ga)
Anbindung	Geklebt
Magazinkapazität	100 Stk
Eintreibgeschwindigkeit	3 Stk. pro Sek.
Stifte per Ladung (ca.)	1.200 Stück pro Ladung
Abmessung LxBxH	298 x 104 x 323 mm
Gewicht (ohne Akku)	3,0 kg

### Lieferumfang

Schutzbrille - Kunststoff-Schutzkappe



# NT1850DA

## NT1850DA

18V Akku-Stiftnagler



kompatibel



**BRUSHLESS** **AIR SPRING DRIVE SYSTEM**

**Einzel- und Kontaktauslösung**

**Stift-Schnellentstörung**

**LED**

**Kompakt und leicht**

	<b>BASIC</b>	<b>BASIC</b> 	<b>2.0Ah</b> 
Akku	OHNE	OHNE	2x BSL1820M
Ladegerät	OHNE	OHNE	UC18YFSL
Verpackung	Karton	HSC IV	HSC IV
UVP	<b>543,-</b> (651,60 inkl. MwSt.)	<b>563,-</b> (675,60 inkl. MwSt.)	<b>772,-</b> (926,40 inkl. MwSt.)
Art-Nr.	NT1850DAW4Z	NT1850DAW6Z	NT1850DAWXZ
EAN-Nr.	4966376335480	4966376338832	4966376335497

### Technische Daten

Magazinierungswinkel	0°
Stiftlänge	16 - 50 mm
Schaftdurchmesser Ø	1,0 - 1,25 mm
Stifttype	SK-Stift (18 Ga)
Anbindung	Geklebt
Magazinkapazität	100 Stk
Eintreibgeschwindigkeit	2 Stk. pro Sek.
Stifte per Ladung (ca.)	1.500 Stück pro Ladung
Abmessung LxBxH	275 x 92 x 286mm
Gewicht (ohne Akku)	2,0 kg

### Lieferumfang

Schutzbrille - Kunststoff-Schutzkappen

## N1808DA

18V Akku-Klammergerät

**NEU**



**NEU** kompatibel  
**BRUSHLESS** **AIR SPRING DRIVE SYSTEM**

**Einzelschuss-Modus oder Kontaktauslösung**

**Bis zu 2,7 Klammern/Sekunde**

**Luftfeder-Antriebssystem**

**Kompaktes Design und geringes Gewicht**

### Technische Daten

Magazinierungswinkel	0°
Klammernlänge	25 - 50 mm
Klammernbreite	10,6 - 10,8 mm
Magazinkapaz. (Klammern)	150 Stück
Eintreibenergie	52 J
Eintreibgeschwindigkeit	2,7 Stk. pro Sek.
Eintreibvorgänge per Ladung (ca.)	1.300 Stück (mit 5,0 Ah)
Abmessung LxBxH	374 x 114 x 360 mm
Gewicht (ohne Akku)	3,5 kg

### Lieferumfang

Schutzbrille - Schlüssel - Werkzeugtasche

	<b>BASIC</b>
Akku	OHNE
Ladegerät	OHNE
Verpackung	Karton
UVP	<b>579,-</b> (694,80 inkl. MwSt.)
Art-Nr.	N1808DAW4Z
EAN-Nr.	4966376421602



# N1808DA

# Klammergerät

## N1804DA

18V Akku-Klammergerät



**NEU** kompatibel  
**BRUSHLESS**

**Konstante Heftleistung**

**Wählbare Antriebsmodi**

**Werkzeuglose Hefttiefenkontrolle**

**Luftfeder-Antriebssystem**

### Technische Daten

Klammertyp	18 Gauge
Klammerlänge	15-40 mm
Klammerstärke	1,25 mm
Eintreibgeschwindigkeit	2 Stk. pro Sek.
Magazinkapazität	110 Stk.
Eintreibvorgänge per Ladung (ca.)	1.000 Stk.
Abmessung LxBxH	275 x 92 x 286 mm
Gewicht (ohne Akku)	2,0 kg

### Lieferumfang

Schutzbrille - Kunststoff-Schutzkappe

	<b>BASIC</b> 
Akku	OHNE
Ladegerät	OHNE
Verpackung	HSC III
UVP	<b>511,-</b> (613,20 inkl. MwSt.)
Art-Nr.	N1804DAW6Z
EAN-Nr.	4966376416424



# N1804DA

## N5008AC2

Klammergerät



**Werkzeuglose Eintreib-Tiefeneinstellung**

**Klammer-Schnellentstörung**

**Klammerlänge 25-50 mm**

**Kontaktauslösung**

### Technische Daten

Klammerlänge	25 - 50 mm
Klammerweite/Rückenbreite	7,9 / 10,8 mm
Klammerstärke	1,45 mm
Magazinkapazität	150 Klammern
Eintreibgeschwindigkeit	3 Stk. pro Sek.
Luftdruck	5 - 8 bar
Luftverbrauch pro Klammer	1,1 l
Anschluss	3/8" NPT
Abmessung LxBxH	365 x 76 x 258 mm
Gewicht	2,0 kg

### Lieferumfang

Schutzbrille - Schutzkappe

Verpackung	Karton
UVP	<b>447,-</b> (536,40 inkl. MwSt.)
Art-Nr.	N5008AC2L3Z
EAN-Nr.	4966376296989

**N1810DA**

18V Akku-Tacker

 kompatibel

**Schlankes Design ermöglicht  
das Setzen von Klammern bis  
auf 4 mm in die Ecke**

**Höchste Geschwindigkeit**

**Trockenschussperre**

**LED**

	<b>BASIC</b>
Akku	OHNE
Ladegerät	OHNE
Verpackung	Karton
UVP	<b>282,-</b> (338,40 inkl. MwSt.)
Art-Nr.	N1810DAW4Z
EAN-Nr.	4966376415502

**Technische Daten**

Klammerbreite	10 mm
Klammerlänge	6 - 13 mm
Klammerstärke	0,5x0,7 mm
Eintreibgeschwindigkeit	4 Stk. pro Sek.
Magazinkapazität	150 Stk.
Eintreibvorgänge per Ladung (ca.)	15.000 Stk. (mit 18V 5,0 Ah)
Abmessung LxBxH	235 x 85 x 166 mm
Gewicht (ohne Akku)	1,1 kg

**N1812DA**

18V Akku-Tacker

 kompatibel

**Schlankes Design ermöglicht  
das Setzen von Klammern bis  
auf 4 mm in die Ecke**

**Höchste Geschwindigkeit**

**Trockenschussperre**

**LED**

	<b>BASIC</b>
Akku	OHNE
Ladegerät	OHNE
Verpackung	Karton
UVP	<b>292,-</b> (350,40 inkl. MwSt.)
Art-Nr.	N1812DAW4Z
EAN-Nr.	4966376415533

**Technische Daten**

Klammerbreite	13 mm
Klammerlänge	6 - 13 mm
Klammerstärke	0,5x0,7 mm
Eintreibgeschwindigkeit	4 Stk. pro Sek.
Magazinkapazität	150 Stk.
Eintreibvorgänge per Ladung (ca.)	15.000 Stk. (mit 18V 5,0 Ah)
Abmessung LxBxH	235 x 85 x 166 mm
Gewicht (ohne Akku)	1,1 kg



# N1812DA

# Coil Nagler - Hammer

## NV90AG

Coil-Nagler 16°



**Werkzeuglose Eintreib-Tiefeneinstellung**

**Drahtanbindung (wire)**

**Magazin Coil 16°**

**Einzel- und Kontaktauslösung**

### Technische Daten

Nagellänge	45 - 90 mm
Nagelschaft Ø	2,5 - 3,3 mm
Nagelkopf Ø	6,0 - 7,2 mm
Magazinkapazität	200 - 300 Stück
Eintreibgeschwindigkeit	3 Stk. pro Sek.
Nageltype/Nagelanbindung	Rundkopf/Draht (wire)
Luftdruck	5 - 8 bar
Anschluss	3/8" NPT
Abmessung LxBxH	336 x 135 x 332 mm
Gewicht	3,5 kg

**Lieferumfang**  
Schutzbrille

Verpackung	Karton
UVP	<b>551,-</b> (661,20 inkl. MwSt.)
Art-Nr.	NV90AGL4Z
EAN-Nr.	4966376297399

## NH18DSL

18V Akku-Automatik-Hammer



**Magnetische Spitze hält die Nägel**

**Kompakter Hammerkopf**

**Nägel eintreiben ohne Kraftanstrengung**

### Technische Daten

Nagellänge	25 - 90 mm
Nagelkopf Ø	4,4 - 8,7 mm
Nagelschaft Ø	1,7 - 4,2 mm
Leerlaufhubzahl	4.000 min <sup>-1</sup>
Eckmaß	17 mm
Kopfhöhe	113 mm
Abmessung LxBxH	246 x 74 x 123 mm
Gewicht (ohne Akku)	0,9 kg

**Lieferumfang**  
Schutzbrille

	<b>BASIC</b>
Akku	OHNE
Ladegerät	OHNE
Verpackung	Karton
UVP	<b>208,-</b> (249,60 inkl. MwSt.)
Art-Nr.	NH18DSLW4Z
EAN-Nr.	4966376264391

**MEV** kompatibel



# EC36DA

## EC36DA

36V Akku-Kompressor



**BRUSHLESS**

**Leichter und leistungsstarker Akku Kompressor**

**Ölfreier Kolbenverdichter**

**Regelbarer Arbeitsdruck durch Druckminderer mit Manometer**

**Armaturen und Bedienelemente im Rohrrahmen geschützt**

**Technische Daten**  
 Max. Ansaugleistung  
 Liefermenge  
 Max. Druck  
 Behältervolumen  
 Abmessung LxBxH  
 Gewicht (ohne Akku)

120 l  
 65,1 l/min bei 2,8 bar  
 45,3 l/min bei 6,2 bar  
 9,3 bar  
 7,3 l  
 330 x 408 x 343 mm  
 13,3 kg

	<b>BASIC</b>
Akku	OHNE
Ladegerät	OHNE
Verpackung	Karton
UVP	<b>459,-</b> (550,80 inkl. MwSt.)
Art-Nr.	EC36DAW4Z
EAN-Nr.	4966376414802



## UP18DA

## UP18DA

18V Akku-Kompressor



**kompatibel**

**Automatische Abschaltung beim Erreichen des eingestellten Zieldrucks**

**Hochdruckfunktion für komfortables Aufpumpen von Auto- und Fahrradreifen**

**Betrieb mit 18V-Akkus oder alternativ 12V-KFZ-Kabel**

**Technische Daten**

Füllleistung  
 Max. Druck  
 Hochdruckschlauch (Länge)  
 Volumenschlauch (Länge)  
 Abmessung LxBxH  
 Gewicht (ohne Akku)

16 l/min  
 11 bar  
 1,200 mm  
 490 mm  
 328 x 259 x 185 mm  
 2,6 kg

**Lieferumfang**

Volumenschlauch mit 2 Adaptern  
 Universal-Hochdruckadapter  
 Hochdruckadapter für Fahrradventil  
 Ballfüllnadel  
 12V-KFZ-Kabel

	<b>BASIC</b>
Akku	OHNE
Ladegerät	OHNE
Verpackung	Karton
UVP	<b>166,-</b> (199,20 inkl. MwSt.)
Art-Nr.	UP18DAW4Z
EAN-Nr.	4966376414918

# Schleifen und trennen auf einem neuen Level.



	<b>G18DSL2</b>	<b>G1813DA</b>	<b>G1813DF</b>	<b>G1813DE</b>
<b>Technische Daten</b>				
Spannung	18 V	18 V	18 V	18 V
Scheiben Ø	125 mm	125 mm	125 mm	125 mm
Schalter	Schiebe	Schiebe	Paddle	Schiebe
Leerlaufdrehzahl	9.000 min <sup>-1</sup>	8.000 min <sup>-1</sup>	8.000 min <sup>-1</sup>	8.000 min <sup>-1</sup>
Antriebsspindel	M14	M14	M14	M14
Variable Geschwindigkeit	-	-	-	-
Fallschutz-Funktion	-	-	-	-
LED Licht	-	-	-	-
3-Punkt Zusatzhandgriff	-	-	Ja	Ja
Soft Start	-	Ja	Ja	Ja
Wiederanlaufschutz	Ja	Ja	Ja	Ja
Rückschlagschutz	-	Ja	Ja	Ja
Bremse	-	-	Ja	Ja
AT Modus	-	-	Ja	Ja
Antivibrationsgriff	-	Ja	Ja	Ja
Spindelarretierung	-	Ja	Ja	Ja
Werkzeuglose Schutzhaube	-	-	Ja	Ja
Handgriffumfang	182 mm	146 mm	155 mm	144 mm
Abmessung (LxBxH)	292 x 140 x 112 mm	358 x 141 x 139 mm	389 x 141 x 139 mm	389 x 141 x 133 mm
Gewicht (ohne Akku)	1,4 kg	1,7 kg	1,7 kg	1,7 kg

 kompatibel

 kompatibel  
**BRUSHLESS**

**AT**  
 kompatibel  
**BRUSHLESS**

**AT**  
 kompatibel  
**BRUSHLESS**



G1813DVE	G3613DF	G3613DVF	G3613DE	G3613DVE	G3623DA
18 V	36 V	36 V	36 V	36 V	36 V
125 mm	125 mm	125 mm	125 mm	125 mm	230 mm
Schiebe	Paddle	Paddle	Schiebe	Schiebe	Schiebe
3.200-8.000 min <sup>-1</sup>	10.000 min <sup>-1</sup>	3.200 - 10.000 min <sup>-1</sup>	10.000 min <sup>-1</sup>	3.200 - 10.000 min <sup>-1</sup>	5.300 min <sup>-1</sup>
M14	M14	M14	M14	M14	M14
Ja	-	Ja	-	Ja	Ja
Ja	-	-	-	Ja	Ja
-	Ja	Ja	Ja	Ja	Ja
Ja	Ja	Ja	Ja	Ja	Ja
Ja	Ja	Ja	Ja	Ja	Ja
Ja	Ja	Ja	Ja	Ja	Ja
Ja	Ja	Ja	Ja	Ja	Ja
Ja	Ja	Ja	Ja	Ja	Ja
Ja	Ja	Ja	Ja	Ja	Ja
Ja	Ja	Ja	Ja	Ja	Ja
144 mm	155 mm	155 mm	144 mm	144 mm	148 mm
389 x 131 x 133 mm	389 x 141 x 133 mm	389 x 141 x 133 mm	389 x 141 x 133 mm	389 x 141 x 133 mm	531 x 248 x 162 mm
1,7 kg	1,8 kg	1,6 kg	1,8 kg	1,6 kg	3,9 kg

**AT**  
**AT** kompatibel  
**BRUSHLESS**

**AT**  
**AT**  
**BRUSHLESS**

**AT**  
**AT**  
**BRUSHLESS**

**AT**  
**AT**  
**BRUSHLESS**

**AT**  
**AT**  
**BRUSHLESS**

**AT**  
**AT**  
**BRUSHLESS**

## G18DSL2

18V Akku-Winkelschleifer



**MV** kompatibel

**Neuer Überlastschutz**

**Wiederanlaufschutz nach Spannungsabfall**

**Leicht und kompakt**

**Sichere Auslaufablage**

### Technische Daten

Schleifscheiben Ø	125 mm
Bohrung Ø	22,23 mm
Leerlaufdrehzahl	9.000 /min <sup>-1</sup>
Antriebsspindel	M14
Seitengriffgewinde	M10
Gehäuseumfang	182 mm
Abmessung LxBxH	292 x 140 x 112 mm
Gewicht (ohne Akku)	1,4 kg

### Lieferumfang

Spannflansch - Zusatzhandgriff - Spannmutter - Stirnlochschlüssel - Schruppscheibe

	<b>BASIC</b>	<b>BASIC</b>	<b>5.0Ah</b>
Akku	OHNE	OHNE	2x BSL1850C
Ladegerät	OHNE	OHNE	UC18YFSL
Verpackung	Karton	HSC II	HSC II
UVP	<b>208,-</b> (249,60 inkl. MwSt.)	<b>228,-</b> (273,60 inkl. MwSt.)	<b>511,-</b> (613,20 inkl. MwSt.)
Art-Nr.	G18DSL2W5Z	G18DSL2W3Z	G18DSL2WUZ
EAN-Nr.	4966376338078	4966376338054	4966376338092

## G1813DA

18V Akku-Winkelschleifer



**MV** kompatibel

**BRUSHLESS**

**Kickback-Stopp-Sicherung**

**Softstart-Funktion (Anlaufstrombegrenzung)**

**Wiederanlaufschutz**

**Konstante Drehzahlkontrolle**

### Technische Daten

Schleifscheiben Ø	125 mm
Bohrung Ø	22,23 mm
Antriebsspindel	M14
Seitengriffgewinde	M10
Leerlaufdrehzahl	8.000 /min <sup>-1</sup>
Handgriffumfang	146 mm
Abmessung LxBxH	358 x 141 x 139 mm
Gewicht (ohne Akku)	1,7 kg

### Lieferumfang

Antivibrations-Zusatzhandgriff - Spannflansch - Spannmutter - Stirnlochschlüssel - Schleifschutzhaube

	<b>BASIC</b>	<b>BASIC</b>	<b>5.0Ah</b>
Akku	OHNE	OHNE	2x BSL1850MA
Ladegerät	OHNE	OHNE	UC18YSL3
Verpackung	Karton	HSC II	HSC II
UVP	<b>228,-</b> (273,60 inkl. MwSt.)	<b>250,-</b> (300,00 inkl. MwSt.)	<b>532,-</b> (638,40 inkl. MwSt.)
Art-Nr.	G1813DAW4Z	G1813DAW2Z	G1813DAWQZ
EAN-Nr.	4966376407170	4966376407163	4966376407187

## G1813DF

18V Akku-Winkelschleifer



**MV** kompatibel

**BRUSHLESS AT**

**Gut und einfach zu bedienender Paddle-Schalter**

**Mit AT Modus ausgerüstet (Belastungssteuerung)**

**Softstart-Funktion (Anlaufstrombegrenzung)**

**Elektrische Motorbremse**

### Technische Daten

Schleifscheiben Ø	125 mm
Bohrung Ø	22,23 mm
Antriebsspindel	M14
Seitengriffgewinde	M10
Leerlaufdrehzahl	8.000 /min <sup>-1</sup>
Leerlaufdrehzahl AT Modus	5.500 /min <sup>-1</sup>
Handgriffumfang	155 mm
Abmessung LxBxH	389 x 141 x 133 mm
Gewicht (ohne Akku)	1,7 kg

### Lieferumfang

Antivibrations-Zusatzhandgriff - Spannflansch - Spannmutter - Stirnlochschlüssel - Schleifschutzhaube

	<b>BASIC</b>	<b>BASIC</b>	<b>5.0Ah</b>
Akku	OHNE	OHNE	2x BSL1850MA
Ladegerät	OHNE	OHNE	UC18YSL3
Verpackung	Karton	HSC III	HSC III
UVP	<b>250,-</b> (300,00 inkl. MwSt.)	<b>270,-</b> (324,00 inkl. MwSt.)	<b>553,-</b> (663,60 inkl. MwSt.)
Art-Nr.	G1813DFW4Z	G1813DFW2Z	G1813DFWQZ
EAN-Nr.	4966376407422	4966376407415	4966376407439

## G1813DE

18V Akku-Winkelschleifer



**MW** kompatibel  
**BRUSHLESS AT**

**Kickback-Stopp-Sicherung**

**Softstart-Funktion  
(Anlaufstrombegrenzung)**

**Mit AT Modus ausgerüstet  
(Belastungssteuerung)**



**Konstante Drehzahlkontrolle**

### Technische Daten

Schleifscheiben Ø	125 mm
Bohrung Ø	22,23 mm
Antriebsspindel	M14
Seitengriffgewinde	M10
Leerlaufdrehzahl	8.000 /min <sup>-1</sup>
Leerlaufdrehzahl AT Modus	5.500 /min <sup>-1</sup>
Handgriffumfang	144 mm
Abmessung LxBxH	389 x 141 x 133 mm
Gewicht (ohne Akku)	1,7 kg

### Lieferumfang

Antivibrations-Zusatzhandgriff - Spannflansch - Spannmutter - Stirnlochschlüssel - Schleifschutzhaube

	<b>BASIC</b>	<b>BASIC</b> 	<b>5.0Ah</b> 
Akku	OHNE	OHNE	2x BSL1850MA
Ladegerät	OHNE	OHNE	UC18YSL3
Verpackung	Karton	HSC III	HSC III
UVP	<b>250,-</b> (300,00 inkl. MwSt.)	<b>270,-</b> (324,00 inkl. MwSt.)	<b>553,-</b> (663,60 inkl. MwSt.)
Art-Nr.	G1813DEW4Z	G1813DEW2Z	G1813DEWQZ
EAN-Nr.	4966376407309	4966376407293	4966376407316

# G1813DVE

## G1813DVE

18V Akku-Winkelschleifer



**MW** kompatibel  
**BRUSHLESS AT**

**Kickback-Stopp-Sicherung**

**Mit AT Modus ausgerüstet**



**Softstart-Funktion  
(Anlaufstrombegrenzung)**

### Technische Daten

Schleifscheiben Ø	125 mm
Bohrung Ø	22,23 mm
Antriebsspindel	M14
Seitengriffgewinde	M10
Leerlaufdrehzahl	3.200 - 8.000 /min <sup>-1</sup>
Leerlaufdrehzahl AT Modus	5.500 /min <sup>-1</sup>
Handgriffumfang	144 mm
Abmessung LxBxH	389 x 131 x 133 mm
Gewicht (ohne Akku)	1,7 kg

### Lieferumfang

Antivibrations-Zusatzhandgriff - Spannflansch - Spannmutter - Stirnlochschlüssel - Schleifschutzhaube

	<b>BASIC</b>	<b>BASIC</b> 	<b>5.0Ah</b> 
Akku	OHNE	OHNE	2x BSL1850MA
Ladegerät	OHNE	OHNE	UC18YSL3
Verpackung	Karton	HSC III	HSC III
UVP	<b>282,-</b> (338,40 inkl. MwSt.)	<b>302,-</b> (362,40 inkl. MwSt.)	<b>584,-</b> (700,80 inkl. MwSt.)
Art-Nr.	G1813DVEW4Z	G1813DVEW2Z	G1813DVEWQZ
EAN-Nr.	4966376407200	4966376407194	4966376407217

## G3613DF

36V Akku-Winkelschleifer



**MV AT  
BRUSHLESS**

**Gut und einfach zu bedienender Paddle-Schalter**

**Mit AT Modus ausgerüstet (Belastungssteuerung)**

**Softstart-Funktion (Anlaufstrombegrenzung)**

**Elektrische Motorbremse**

### Technische Daten

Schleifscheiben Ø	125 mm
Bohrung Ø	22,23 mm
Antriebsspindel	M14
Seitengriffgewinde	M10
Leerlaufdrehzahl	10.000 /min <sup>-1</sup>
Leerlaufdrehzahl AT Modus	5.500 /min <sup>-1</sup>
Handgriffumfang	155 mm
Abmessung LxBxH	389 x 141 x 133 mm
Gewicht (ohne Akku)	1,8 kg

### Lieferumfang

Antivibrations-Zusatzhandgriff - Spannflansch - Spannmutter - Stirnlochschlüssel - Schleifschutzhaube

	BASIC	BASIC	MULTI VOLT
Akku	OHNE	OHNE	2x BSL36A18X
Ladegerät	OHNE	OHNE	UC18YSL3
Verpackung	Karton	HSC III	HSC III
UVP	<b>270,-</b> (324,00 inkl. MwSt.)	<b>292,-</b> (350,40 inkl. MwSt.)	<b>605,-</b> (726,00 inkl. MwSt.)
Art-Nr.	G3613DFW4Z	G3613DFW2Z	G3613DFWQZ
EAN-Nr.	4966376406975	4966376406968	4966376406982

## G3613DVF

36V Akku-Winkelschleifer



**MV AT  
BRUSHLESS**

**Gut und einfach zu bedienender Paddle-Schalter**

**Softstart-Funktion (Anlaufstrombegrenzung)**

**Elektronische Drehzahlregelung**

**Elektrische Motorbremse**

### Technische Daten

Schleifscheiben Ø	125 mm
Bohrung Ø	22,23 mm
Antriebsspindel	M14
Seitengriffgewinde	M10
Leerlaufdrehzahl	3.200 - 10.000 /min <sup>-1</sup>
Leerlaufdrehzahl AT Modus	5.500 /min <sup>-1</sup>
Handgriffumfang	155 mm
Abmessung LxBxH	389 x 141 x 133 mm
Gewicht (ohne Akku)	1,6 kg

### Lieferumfang

Antivibrations-Zusatzhandgriff - Spannflansch - Spannmutter - Stirnlochschlüssel - Schleifschutzhaube

	BASIC	BASIC	MULTI VOLT
Akku	OHNE	OHNE	2x BSL36A18X
Ladegerät	OHNE	OHNE	UC18YSL3
Verpackung	Karton	HSC III	HSC III
UVP	<b>302,-</b> (362,40 inkl. MwSt.)	<b>323,-</b> (387,60 inkl. MwSt.)	<b>636,-</b> (763,20 inkl. MwSt.)
Art-Nr.	G3613DVF4Z	G3613DVF2Z	G3613DVFQZ
EAN-Nr.	4966376406890	4966376406883	4966376406906

## G3613DE

36V Akku-Winkelschleifer



**MV AT  
BRUSHLESS**

**Kickback-Stopp-Sicherung**

**Mit AT Modus ausgerüstet (Belastungssteuerung)**

**Softstart-Funktion (Anlaufstrombegrenzung)**

**Elektrische Motorbremse**

### Technische Daten

Schleifscheiben Ø	125 mm
Bohrung Ø	22,23 mm
Antriebsspindel	M14
Seitengriffgewinde	M10
Leerlaufdrehzahl	10.000 /min <sup>-1</sup>
Leerlaufdrehzahl AT Modus	5.500 /min <sup>-1</sup>
Handgriffumfang	144 mm
Abmessung LxBxH	389 x 141 x 133 mm
Gewicht (ohne Akku)	1,8 kg

### Lieferumfang

Antivibrations-Zusatzhandgriff - Spannflansch - Spannmutter - Stirnlochschlüssel - Schleifschutzhaube

	BASIC	BASIC	MULTI VOLT
Akku	OHNE	OHNE	2x BSL36A18X
Ladegerät	OHNE	OHNE	UC18YSL3
Verpackung	Karton	HSC III	HSC III
UVP	<b>270,-</b> (324,00 inkl. MwSt.)	<b>292,-</b> (350,40 inkl. MwSt.)	<b>605,-</b> (726,00 inkl. MwSt.)
Art-Nr.	G3613DEW4Z	G3613DEW2Z	G3613DEWQZ
EAN-Nr.	4966376406715	4966376406708	4966376406722

## G3613DVE

36V Akku-Winkelschleifer



**MV AT**  
**BRUSHLESS**

### Kickback-Stopp-Sicherung

### Elektronische Drehzahlregelung



### Elektrische Motorbremse

#### Technische Daten

Schleifscheiben Ø	125 mm
Bohrung Ø	22,23 mm
Antriebsspindel	M14
Seitengriffgewinde	M10
Leerlaufdrehzahl	3.200 - 10.000 /min <sup>-1</sup>
Leerlaufdrehzahl AT Modus	5.500 /min <sup>-1</sup>
Handgriffumfang	144 mm
Abmessung LxBxH	389 x 141 x 133 mm
Gewicht (ohne Akku)	1,6 kg

#### Lieferumfang

Antivibrations-Zusatzhandgriff - Spannflansch - Spannmutter - Stirnlochschlüssel - Schleifschutzhaube

	<b>BASIC</b>	<b>BASIC</b> 	
Akku	OHNE	OHNE	2x BSL36A18X
Ladegerät	OHNE	OHNE	UC18YSL3
Verpackung	Karton	HSC III	HSC III
UVP	<b>302,-</b> (362,40 inkl. MwSt.)	<b>323,-</b> (387,60 inkl. MwSt.)	<b>636,-</b> (763,20 inkl. MwSt.)
Art-Nr.	G3613DVEW4Z	G3613DVEW2Z	G3613DVEWQZ
EAN-Nr.	4966376406616	4966376406609	4966376406623



# G3623DA

## G3623DA

36V Akku-Winkelschleifer



**MV AT**  
**BRUSHLESS**

### Kickback-Stopp-Sicherung

### AT-Modus

### Softstart-Funktion

#### Technische Daten

Schleifscheiben Ø	230 mm
Bohrung Ø	22,23 mm
Antriebsspindel	M14
Seitengriff	M10
Leerlaufdrehzahl	5.300 /min <sup>-1</sup>
Auto-Mode Drehzahl	3.200 /min <sup>-1</sup>
Handgriffumfang	148 mm
Abmessung LxBxH	531 x 248 x 162 mm
Gewicht (ohne Akku)	3,9 kg

#### Lieferumfang

Antivibrations-Zusatzhandgriff - Spannflansch - Spannmutter - Stirnlochschlüssel

	<b>BASIC</b>	
Akku	OHNE	2x BSL36B18X
Ladegerät	OHNE	UC18YSL3
Verpackung	Spritzgusskoffer	Spritzgusskoffer
UVP	<b>574,-</b> (688,80 inkl. MwSt.)	<b>919,-</b> (1.102,80 inkl. MwSt.)
Art-Nr.	G3623DAW4Z	G3623DAWGZ
EAN-Nr.	4966376326570	4966376326587

# Schleifen und trennen auf einem neuen Level.



	<b>G12SR4</b>	<b>G13SR4</b>	<b>G13SN2</b>	<b>G13SW2</b>	<b>G13VE2</b>	<b>G13BYEQ2</b>
<b>Technische Daten</b>						
Scheiben Ø	115 mm	125 mm	125 mm	125 mm	125 mm	125 mm
Leistungsaufnahme	730 W	730 W	900 W	1.200 W	1.320 W	1.320 W
Schalter	Schiebe	Schiebe	Schiebe	Schiebe	Schiebe	Paddle
Leerlaufdrehzahl	10.000 min <sup>-1</sup>	10.000 min <sup>-1</sup>	10.500 min <sup>-1</sup>	11.000 min <sup>-1</sup>	2.500 - 8.500 min <sup>-1</sup>	8.500 min <sup>-1</sup>
Antriebsspindel	M14	M14	M14	M14	M14	M14
Handgriffumfang	197 mm	197 mm	197 mm	200 mm	176 mm	185 mm
Kabellänge	1,8 m	1,8 m	2,5 m	2,5 m	2,5 m	2,5 m
Variable Geschwindigkeit	-	-	-	-	Ja	-
3-Punkt Zusatzhandgriff	-	-	-	-	Ja	Ja
Soft Start	-	-	-	Ja	Ja	Ja
Wiederanlaufschutz	Ja	Ja	Ja	Ja	Ja	Ja
Rückschlagschutz	-	-	-	-	Ja	Ja
Bremse	-	-	-	-	Ja	Ja
Antivibrationsgriff	-	-	-	Ja	Ja	Ja
Spindelarretierung	Ja	Ja	Ja	Ja	Ja	Ja
Werkzeuglose Schutzhaube	-	-	Ja	Ja	Ja	Ja
Abmessung (LxBxH)	258x119x67	258x119x67	266x119x107	278x141x109	323x72x109	323x72x109
Gewicht	2,0 kg	2,0 kg	2,1 kg	2,5 kg	2,4 kg	2,4 kg

**BRUSHLESS BRUSHLESS**



<b>G13SE3</b>	<b>G13SB4</b>	<b>G13BY</b>	<b>G18ST</b>	<b>G23SWU2</b>	<b>G23MRUA</b>	<b>G23UDY2</b>
125 mm	125 mm	125 mm	180 mm	230 mm	230 mm	230 mm
1.400 W	1.400 W	1.500 W	2.200 W	2.200 W	2.500 W	2.600 W
Paddle	Schiebe	Schiebe	Schiebe	Schiebe	Schiebe	Schiebe
11.500 min <sup>-1</sup>	11.500 min <sup>-1</sup>	11.000 min <sup>-1</sup>	8.500 min <sup>-1</sup>	6.600 min <sup>-1</sup>	6.600 min <sup>-1</sup>	6.600 min <sup>-1</sup>
M14	M14	M14	M14	M14	M14	M14
167 mm	203 mm	208 mm	-	-	-	-
3,8 m	2,5 m	3,8 m	2,5 m	2,5 m	4,0 m	4,0 m
-	-	-	-	-	-	-
-	Ja	Ja	Ja	Ja	Ja	Ja
Ja	Ja	Ja	-	Ja	Ja	Ja
Ja	Ja	Ja	Ja	Ja	Ja	Ja
-	Ja	Ja	-	-	-	-
-	Ja	Ja	-	-	-	-
-	Ja	Ja	-	-	Ja	Ja
Ja	Ja	Ja	-	Ja	Ja	Ja
-	Ja	Ja	Ja	-	-	-
343x82x109	288x141x109	335x141x111	469x196x82	469x82	492x245x134	500x82
2,5 kg	2,4 kg	2,8 kg	4,9 kg	5,4 kg	6,8 kg	6,3 kg

**UVP**

## G12SR4

Winkelschleifer



**Spindelarretierung**

**Flacher Getriebekopf**

**Wiederanlaufschutz**

Verpackung	Karton
UVP	<b>93,-</b> (111,60 inkl. MwSt.)
Art-Nr.	G12SR4YGZ
EAN-Nr.	4966376273034

### Technische Daten

Schleifscheiben Ø	115 mm
Leistungsaufnahme	730 W
Leerlaufdrehzahl	10.000 /min <sup>-1</sup>
Bohrung Ø	22,23 mm
Antriebsspindel	M14
Gewinde Seitengriff	M10
Handgriffumfang	197 mm
Kabellänge	1,8 m
Abmessung LxBxH	258 x 119 x 67 mm
Gewicht	2,0 kg

### Lieferumfang

Schutzhaube - Zusatzhandgriff - Spannscheibe - Spannmutter - Stirnlochschlüssel

## G13SR4

Winkelschleifer



**Spindelarretierung**

**Flacher Getriebekopf**

**Wiederanlaufschutz**

Verpackung	Karton
UVP	<b>98,-</b> (117,60 inkl. MwSt.)
Art-Nr.	G13SR4YGZ
EAN-Nr.	4966376274543

### Technische Daten

Schleifscheiben Ø	125 mm
Leistungsaufnahme	730 W
Leerlaufdrehzahl	10.000 /min <sup>-1</sup>
Bohrung Ø	22,23 mm
Antriebsspindel	M14
Gewinde Seitengriff	M10
Handgriffumfang	197 mm
Kabellänge	1,8 m
Abmessung LxBxH	258 x 119 x 67 mm
Gewicht	2,0 kg

### Lieferumfang

Schutzhaube - Zusatzhandgriff - Spannscheibe - Spannmutter - Stirnlochschlüssel

## G13SN2

Winkelschleifer



**Spindelarretierung**

**Flacher Getriebekopf**

**Werkzeuglose  
Schutzhaubenverstellung**

Verpackung	Karton
UVP	<b>114,-</b> (136,80 inkl. MwSt.)
Art-Nr.	G13SN2YLZ
EAN-Nr.	4966376267248

### Technische Daten

Schleifscheiben Ø	125 mm
Leistungsaufnahme	900 W
Leerlaufdrehzahl	10.500 /min <sup>-1</sup>
Bohrung Ø	22,23 mm
Antriebsspindel	M14
Gewinde Seitengriff	M10
Handgriffumfang	197 mm
Kabellänge	2,5 m
Abmessung LxBxH	266 x 119 x 107 mm
Gewicht	2,1 kg

### Lieferumfang

Schutzhaube - Zusatzhandgriff - Spannscheibe - Spannmutter - Stirnlochschlüssel - Diamantscheibe

## G13SW2

Winkelschleifer



**Antivibrations-Zusatzhandgriff**

**Werkzeuglose  
Schutzhaubenverstellung**

**Mit Turboflansch**

Verpackung	Karton	Spritzgusskoffer
UVP	<b>151,-</b> (181,20 inkl. MwSt.)	<b>161,-</b> (193,20 inkl. MwSt.)
Art-Nr.	G13SW2YFZ	G13SW2Y4Z
EAN-Nr.	4966376403431	4966376403448

### Technische Daten

Schleifscheiben Ø	125 mm
Leistungsaufnahme	1.200 W
Leerlaufdrehzahl	11.000 /min <sup>-1</sup>
Bohrung Ø	22,23 mm
Antriebsspindel	M14
Gewinde Seitengriff	M10
Handgriffumfang	200 mm
Kabellänge	2,5 m
Abmessung LxBxH	278 x 141 x 109 mm
Gewicht	2,5 kg

### Lieferumfang

Schutzhaube - Zusatzhandgriff - Spannflansch - Schlüssel - Flanschmutter - Schrupscheibe - Diamantscheibe - Antivibrations-Zusatzhandgriff

## G13VE2

Winkelschleifer



**BRUSHLESS**

**Konstantelektronik und regelbare Drehzahlen**

**Kickback-Stopp-Sicherung**

**Anlaufstrombegrenzung und Wiederanlaufschutz**

Verpackung	Karton
UVP	<b>276,-</b> (331,20 inkl. MwSt.)
Art-Nr.	G13VE2WQZ
EAN-Nr.	4966376404209

### Technische Daten

Schleifscheiben Ø	125 mm
Leistungsaufnahme	1.320 W
Leerlaufdrehzahl	2.500 - 8.500 /min <sup>-1</sup>
Bohrung Ø	22,23 mm
Antriebsspindel	M14
Gewinde Seitengriff	M10
Handgriffumfang	176 mm
Kabellänge	2,5 m
Abmessung LxBxH	323 x 72 x 109 mm
Gewicht	2,4 kg

### Lieferumfang

Schutzhaube - Antivibrations-Zusatzhandgriff - Spannmutter - Schlüssel - Turboflansch

# G13BYEQ2

## G13BYEQ2

Winkelschleifer



**BRUSHLESS**

**Konstantelektronik für gleichbleibend hohe Drehzahlen**

**Kickback-Stopp-Sicherung**

**Sicherheits-Paddleschalter**

Verpackung	Karton
UVP	<b>312,-</b> (374,40 inkl. MwSt.)
Art-Nr.	G13BYEQ2WDZ
EAN-Nr.	4966376404254

### Technische Daten

Schleifscheiben Ø	125 mm
Leistungsaufnahme	1.320 W
Leerlaufdrehzahl	8.500 /min <sup>-1</sup>
Bohrung Ø	22,23 mm
Antriebsspindel	M14
Gewinde Seitengriff	M10
Handgriffumfang	185 mm
Kabellänge	2,5 m
Abmessung LxBxH	323 x 72 x 109 mm
Gewicht	2,4 kg

### Lieferumfang

Schutzhaube - Antivibrations-Zusatzhandgriff - Schrupscheibe - Spannmutter - Spannflansch - Schlüssel - Turboflansch

## G13SE3

Winkelschleifer



**Sicherheits-Paddleschalter**

**Werkzeuglose Schutzhaubenverstellung**

**Wiederanlaufschutz**

Verpackung	Karton
UVP	<b>208,-</b> (249,60 inkl. MwSt.)
Art-Nr.	G13SE3YHZ
EAN-Nr.	4966376331512

### Technische Daten

Schleifscheiben Ø	125 mm
Leistungsaufnahme	1.400 W
Leerlaufdrehzahl	11.500 /min <sup>-1</sup>
Bohrung Ø	22,23 mm
Antriebsspindel	M14
Handgriffumfang	167 mm
Kabellänge	3,8 m
Abmessung LxBxH	343 x 82 x 109 mm
Gewicht	2,5 kg

### Lieferumfang

Schutzhaube - Zusatzhandgriff - Spannflansch - Flanschmutter - Stirnlochschlüssel - Schrupscheibe

## G13SB4

Winkelschleifer



**Wiederanlaufschutz**

**Spindelarretierung**

**Werkzeuglose  
Schutzhaubenverstellung**

### Technische Daten

Schleifscheiben Ø	125 mm
Leistungsaufnahme	1.400 W
Leerlaufdrehzahl	11.500 /min <sup>-1</sup>
Bohrung Ø	22,23 mm
Antriebsspindel	M14
Gewinde Seitengriff	M10
Handgriffumfang	203 mm
Kabellänge	2,5 m
Abmessung LxBxH	288 x 141 x 109 mm
Gewicht	2,4 kg

### Lieferumfang

Schutzhaube - Zusatzhandgriff -  
Spannflansch - Schlüssel -  
Schruppscheibe - Flanschmutter

		+ Antivibrations-Handgriff
Verpackung	Karton	Spritzgusskoffer
UVP	<b>156,-</b> (187,20 inkl. MwSt.)	<b>182,-</b> (218,40 inkl. MwSt.)
Art-Nr.	G13SB4YGZ	G13SB4Y2Z
EAN-Nr.	4966376331390	4966376331369



# G13SB4

## G13BY

Winkelschleifer



**Mechanische Scheibenbremse**

**Vollwellenelektronik für  
konstante Drehzahl**

**Scheibenwechsel auf  
Knopfdruck**

### Technische Daten

Schleifscheiben Ø	125 mm
Leistungsaufnahme	1.700 W
Leerlaufdrehzahl	11.000 /min <sup>-1</sup>
Bohrung Ø	22,23 mm
Antriebsspindel	M14
Gewinde Seitengriff	M10
Handgriffumfang	208 mm
Kabellänge	3,8 m
Abmessung LxBxH	335 x 141 x 111 mm
Gewicht	2,8 kg

### Lieferumfang

Anti-Vibrations-Zusatzhandgriff - Schnellspannmutter -  
Schutzhaube (werkzeuglos)

Verpackung	Karton
UVP	<b>307,-</b> (368,40 inkl. MwSt.)
Art-Nr.	G13BYWQZ
EAN-Nr.	4966376273515

**UVP**

## G18ST

Winkelschleifer



**Wiederanlaufschutz**

**Flacher Getriebekopf**

**Staubgeschützte Kugellager**

Verpackung	Karton
UVP	<b>119,-</b> (142,80 inkl. MwSt.)
Art-Nr.	G18STWEZ
EAN-Nr.	4966376275809

### Technische Daten

Schleifscheiben Ø	180 mm
Leistungsaufnahme	2.200 W
Leerlaufdrehzahl	8.500 /min <sup>-1</sup>
Bohrung Ø	22,23 mm
Antriebsspindel	M14
Gewinde Seitengriff	M10
Kabellänge	2,5 m
Abmessung LxBxH	469 x 196 x 82 mm
Gewicht	4,9 kg

### Lieferumfang

Zusatzhandgriff - Spannflansch - Spannmutter - Schlüssel - Schutzhaube - Diamantscheibe

## G23SWU2

Winkelschleifer



**Wiederanlaufschutz**

**Anlaufstrombegrenzung**

**Staubgeschützte Kugellager**

Verpackung	Karton
UVP	<b>228,-</b> (273,60 inkl. MwSt.)
Art-Nr.	G23SWU2UGZ
EAN-Nr.	4966376325832

### Technische Daten

Schleifscheiben Ø	230 mm
Leistungsaufnahme	2.200 W
Leerlaufdrehzahl	6.600 /min <sup>-1</sup>
Bohrung Ø	22,23 mm
Antriebsspindel	M14
Gewinde Seitengriff	M14
Kabellänge	2,5 m
Abmessung L	492 x 82 mm
Gewicht	5,4 kg

### Lieferumfang

Zusatzhandgriff - Spannflansch - Spannmutter - Schlüssel - Schutzhaube

## G23MRUA

Winkelschleifer



**Wiederanlaufschutz**

**Anlaufstrombegrenzung**

**Robustes Aluminiumgehäuse**

Verpackung	Karton
UVP	<b>282,-</b> (338,40 inkl. MwSt.)
Art-Nr.	G23MRUAWKZ
EAN-Nr.	4966376276189

### Technische Daten

Schleifscheiben Ø	230 mm
Leistungsaufnahme	2.500 W
Leerlaufdrehzahl	6.600 /min <sup>-1</sup>
Bohrung Ø	22,23 mm
Antriebsspindel	M14
Gewinde Seitengriff	M14
Kabellänge	4,0 m
Abmessung LxBxH	492 x 245 x 134 mm
Gewicht	6,8 kg

### Lieferumfang

Anti-Vibrations-Zusatzhandgriff - Schutzhaube - Spannflansch - Spannmutter - Schlüssel

## G23UDY2

Winkelschleifer



**Wiederanlaufschutz**

**Anlaufstrombegrenzung**

**Robustes Aluminiumgehäuse**

Verpackung	Karton
UVP	<b>307,-</b> (368,40 inkl. MwSt.)
Art-Nr.	G23UDY2WKZ
EAN-Nr.	4966376325894

### Technische Daten

Schleifscheiben Ø	230 mm
Leistungsaufnahme	2.600 W
Leerlaufdrehzahl	6.600 /min <sup>-1</sup>
Bohrung Ø	22,23 mm
Antriebsspindel	M14
Gewinde Seitengriff	M14
Kabellänge	4,0 m
Abmessung LxH	500 x 82 mm
Gewicht	6,3 kg

### Lieferumfang

Anti-Vibrations-Zusatzhandgriff - Schutzhaube - Spannflansch - Spannmutter - Schlüssel

**UVP**

## GP18DA

18V Akku-Geradschleifer



**NEU** kompatibel  
**BRUSHLESS**

**5-stufige Drehzahlregulierung für materialgerechtes Schleifen**

**Elektrische Bremse und Überlastschutz**

**Rückschlagschutz (Kickback-Sicherung)**

### Technische Daten

Spannzange Ø	6 mm
Leerlaufdrehzahl	7.000 - 29.000 /min <sup>-1</sup>
Spindelhals Ø	40 mm
Spindelhals Länge	146 mm
Schleifstifte Ø max.	50 mm
Griffumfang	145 mm
Abmessung LxBxH	464 x 72 x 115 mm
Gewicht (ohne Akku)	1,8 kg

### Lieferumfang

Spannzange 6 mm - Schlüssel

	<b>BASIC</b>	<b>5.0Ah</b> <i>Li-ion</i>
Akku	OHNE	2x BSL1850C
Ladegerät	OHNE	UC18YFSL
Verpackung	Spritzgusskoffer	Spritzgusskoffer
UVP	<b>292,-</b> (350,40 inkl. MwSt.)	<b>574,-</b> (688,80 inkl. MwSt.)
Art-Nr.	GP18DAW5Z	GP18DAWGZ
EAN-Nr.	4966376337347	4966376337354

## GP18DB

18V Akku-Geradschleifer



**NEU** kompatibel  
**BRUSHLESS**

**5-stufige Drehzahlregulierung für materialgerechtes Schleifen**

**Elektrische Bremse und Überlastschutz**

**Paddle-Sicherheitsschalter**

### Technische Daten

Spannzange Ø	6 mm
Leerlaufdrehzahl	7.000 - 29.000 /min <sup>-1</sup>
Spindelhals Ø	40 mm
Spindelhals Länge	150 mm
Schleifstifte Ø max.	50 mm
Griffumfang	145 mm
Abmessung LxBxH	464 x 72 x 115 mm
Gewicht (ohne Akku)	1,8 kg

### Lieferumfang

Spannzange 6 mm - Schlüssel

	<b>BASIC</b>	<b>5.0Ah</b> <i>Li-ion</i>
Akku	OHNE	2x BSL1850C
Ladegerät	OHNE	UC18YFSL
Verpackung	Spritzgusskoffer	Spritzgusskoffer
UVP	<b>302,-</b> (362,40 inkl. MwSt.)	<b>584,-</b> (700,80 inkl. MwSt.)
Art-Nr.	GP18DBW5Z	GP18DBWGZ
EAN-Nr.	4966376337408	4966376337415



# GP18DA

## GP2S2

Geradschleifer



**Spannzangen 3 mm, 6 mm,  
und 8 mm einsetzbar**

**4-fach kugelgelagert für  
hohe Rundlaufgenauigkeit**

**Zum Ausschleifen, Entgraten,  
Freihandfräsen, Verputzen**

### Technische Daten

Leistungsaufnahme	520 W
Spannzange	6 mm
Spindelhalshal Ø	35 mm
Schleifstifte Ø (max.)	25 mm
Leerlaufdrehzahl	29.000 /min <sup>-1</sup>
Griffumfang	200 mm
Schleifspindelhalshal L	100 mm
Kabellänge	2,5 m
Abmessung LxBxH	359 x 72 x 84 mm
Gewicht	1,7 kg

### Lieferumfang

Spannzange 6 mm - Schlüssel - Zusatzhandgriff

Verpackung	Karton
UVP	<b>270,-</b> (324,00 inkl. MwSt.)
Art-Nr.	GP2S2UTZ
EAN-Nr.	4966376277629

## GP3V

Geradschleifer



**Konstantelektronik für  
materialgerechtes Schleifen**

**Spannzangen 3 mm, 6 mm,  
und 8 mm einsetzbar**

**4-fach kugelgelagert für  
hohe Rundlaufgenauigkeit**

### Technische Daten

Leistungsaufnahme	760 W
Spannzange	6 mm
Spindelhalshal Ø	35 mm
Schleifstifte Ø (max.)	25 mm
Leerlaufdrehzahl	7.000 - 29.000 /min <sup>-1</sup>
Griffumfang	200 mm
Kabellänge	2,5 m
Abmessung LxBxH	406 x 72 x 84 mm
Gewicht	1,8 kg

### Lieferumfang

Spannzange 6 mm - Schlüssel - Zusatzhandgriff

Verpackung	Karton
UVP	<b>307,-</b> (368,40 inkl. MwSt.)
Art-Nr.	GP3VWAZ
EAN-Nr.	4966376277704

## GP5V

Geradschleifer



**Konstantelektronik für  
materialgerechtes Schleifen**

**Speziell für Edelstahl  
2.000-8.300/min<sup>-1</sup>**

**Spannzangen 3 mm, 6 mm,  
und 8 mm einsetzbar**

### Technische Daten

Leistungsaufnahme	760 W
Spannzange	6 mm
Schleifstifte Ø (max.)	50 mm
Leerlaufdrehzahl	2.000 - 8.300 /min <sup>-1</sup>
Griffumfang	200 mm
Kabellänge	2,5 m
Abmessung LxBxH	406 x 72 x 83 mm
Gewicht	1,9 kg

### Lieferumfang

Spannzange 6 mm - Schlüssel - Zusatzhandgriff

Verpackung	Karton
UVP	<b>339,-</b> (406,80 inkl. MwSt.)
Art-Nr.	GP5VWAZ
EAN-Nr.	4966376277759

## GM13Y

Betonschleifer



**Drehzahlregulierung**

**Randnahes Schleifen durch aufklappbares Bürstensegment**

**Federgelagerter Bürstenkranz gleicht Unebenheiten aus**

**Austauschbarer Bürstenkranz**

**6-fach verstellbarer Handgriff**

### Technische Daten

Leistungsaufnahme	1.900 W
Trennscheiben Ø	125 mm
Leerlaufdrehzahl	3.800 - 8.200 /min <sup>-1</sup>
Spindelaufnahme	M14
Kabellänge	3,5 m
Abmessung LxBxH	475 x 199 x 125 mm
Gewicht	3,6 kg

### Lieferumfang

Bügelgriff - Flanschsteller - Flanschmutter - Stirnlochschlüssel

Schleiftopf	OHNE	mit Diamantschleiftopf "professional"
Verpackung	Spritzgusskoffer	Spritzgusskoffer
UVP	<b>574,-</b> (688,80 inkl. MwSt.)	<b>689,-</b> (826,80 inkl. MwSt.)
Art-Nr.	GM13YWTZ	GM13YWSZ
EAN-Nr.	4966376338603	4966376338597



# GM13Y



# CM5MA

## CM5MA Mauernutfräse



### Konstantelektronik

### Elektronischer Softstart Wiederanlaufschutz

### Optimales Handling, schiebender Schnitt

### Schaltersperre

### Technische Daten

Nennleistungsaufnahme	1.900 W
Scheibendurchmesser	125 mm
Schnitttiefe (max.)	40 mm
Schnittbreite (max.)	35 mm
Leerlaufdrehzahl	5.000 /min <sup>-1</sup>
Kabellänge	3,5 m
Abmessung LxBxH	437 x 175 x 195 mm
Gewicht	4,7 kg

### Lieferumfang

Distanzscheiben - Spannmutter - Stirnlochschlüssel -  
Ausbrechwerkzeug

Trennscheibe	OHNE	inkl. 2 Diamant-Trennscheiben
Verpackung	Spritzgusskoffer	Spritzgusskoffer
UVP	<b>689,-</b> (826,80 inkl. MwSt.)	<b>762,-</b> (914,40 inkl. MwSt.)
Art-Nr.	CM5MAWTZ	CM5MAWSZ
EAN-Nr.	4966376338566	4966376338559

# Bandsägen

## CB3612DA

36V Akku-Bandsäge



**NEU**  
**BRUSHLESS**

**Maximale Schnittkapazität:  
127x120 mm**

**Konstante Geschwindigkeits-  
Kontrolle**

**Softstarteinrichtung und  
Überlastschutzfunktion**

**2 Stufen Sicherheitsschalter**

	<b>BASIC</b>
Akku	OHNE
Ladegerät	OHNE
Verpackung	Karton
UVP	<b>563,-</b> (675,60 inkl. MwSt.)
Art-Nr.	CB3612DAW4Z
EAN-Nr.	4966376410330

### Technische Daten

Max. Schnittkapazität	Ø 120 mm (Rohr) 127 x 120 mm (Profil) Ø 114 x 4,5 mm (VA)
Bandgeschwindigkeit	1,0 - 3,2 m/s (60 - 195 m/min)
Bandabmessung LxHxB	1.140 x 12,5 x 0,5 mm
Abmessung LxBxH	520 x 147 x 320 mm
Gewicht (ohne Akku)	6,5 kg

### Lieferumfang

Bandsägeblatt (18 Zähne per inch) - Schlüssel

## CB18DBL

18V Akku-Bandsäge



**NEU** kompatibel **AT**  
**BRUSHLESS**

**Konstante Geschwindigkeits-  
kontrolle**

**2 Stufen Sicherheitsschalter**

**AT-Modus von 120-195 m/min**

**108 mm große Antriebsscheibe**

	<b>BASIC</b>
Akku	OHNE
Ladegerät	OHNE
Verpackung	Karton
UVP	<b>354,-</b> (424,80 inkl. MwSt.)
Art-Nr.	CB18DBLW4Z
EAN-Nr.	4966376302383

### Technische Daten

Max. Schnittkapazität Ø	83 mm (Rohr)
Max. Schnittkapazität Ø	80 mm (Profil)
Antriebsscheibe Ø	108 mm
Bandgeschwindigkeit	80 - 195 m/min
Geschwindigkeit ohne AT Modus	120 m/min
Geschwindigkeit mit AT Modus	195 m/min
Bandabmessung LxHxB	900 x 12,5 x 0,5 mm
Abmessung LxBxH	413 x 173 x 266 mm
Gewicht (ohne Akku)	2,9 kg

### Lieferumfang

Bandsägeblatt (18 Zähne per inch) - Schlüssel

# CB3612DA

## CC14SF

Metall-Kappsäge



**Maximale Schnittleistung  
Rohr: 120 mm**

**Maximale Schnittleistung  
Vierkant: 130x115 mm**

**Spindelarretierung**

**Schraubstock mit  
Schnellspannsystem**

### Technische Daten

Leistungsaufnahme	2.000 W
Trennscheibe (max.) Ø	355 mm
Leerlaufdrehzahl	4.000 min <sup>-1</sup>
Kabellänge	2,3 m
Abmessung LxBxH	603 x 603 x 318 mm
Gewicht	17 kg

### Lieferumfang

Schlüssel - Trennscheibe

Verpackung	Karton
UVP	<b>328,-</b> (393,60 inkl. MwSt.)
Art-Nr.	CC14SFWAZ
EAN-Nr.	4966376281404

## CD3605DA

36V Akku-Metall-Handkreissäge



**BRUSHLESS**

**Automatische Power  
und Silent Funktion**

**Kickback-Protection-System**

**Spanblasfunktion für  
freien Schnitt**

### Technische Daten

Sägeblatt Ø	125 mm
Sägeblattbohrung Ø	20 mm
Sägeleistung	46 mm
Max. Tiefe pro Schnitt	8 mm
Leerlaufdrehzahl (Power)	3.600 /min <sup>-1</sup>
Leerlaufdrehzahl (Silent)	2.400 /min <sup>-1</sup>
Abmessung LxBxH	286 x 193 x 236 mm
Gewicht (ohne Akku)	2,1 kg

### Lieferumfang

HM-Sägeblatt - Schlüssel

	<b>BASIC</b> 
Akku	OHNE
Ladegerät	OHNE
Verpackung	HSC IV
UVP	<b>354,-</b> (424,80 inkl. MwSt.)
Art-Nr.	CD3605DAW2Z
EAN-Nr.	4966376328383

## CD3605DB

36V Akku-Metall-Handkreissäge



**BRUSHLESS**

**Softstart Funktion**

**Kickback-Protection-System**

**Mit Späneabsaugbox**

**Automatische Power  
und Silent Funktion**

**57,5 mm max. Sägeleistung**

### Technische Daten

Sägeblatt Ø	150 mm
Sägeblattbohrung Ø	20 mm
Sägeleistung	57,5 mm
Max. Tiefe pro Schnitt	12 mm
Leerlaufdrehzahl (Power)	4.200 /min <sup>-1</sup>
Leerlaufdrehzahl (Silent)	2.600 /min <sup>-1</sup>
Abmessung LxBxH	276 x 247 x 177 mm
Gewicht (ohne Akku)	2,3 kg

### Lieferumfang

HM-Sägeblatt - Schlüssel

	<b>BASIC</b> 
Akku	OHNE
Ladegerät	OHNE
Verpackung	HSC IV
UVP	<b>425,-</b> (510,00 inkl. MwSt.)
Art-Nr.	CD3605DBW2Z
EAN-Nr.	4966376409877

## CV18DMA

18V Akku-Multitool



**NEU** kompatibel  
**BRUSHLESS PL**

**Starlock Max-  
Werkzeugaufnahme**

**„ONE ACTION“  
Werkzeugwechsel**

**4,0° Oszillationswinkel**

**Konstantelektronik für  
materialgerechte Hubzahlen**

	<b>BASIC</b> 
Akku	OHNE
Ladegerät	OHNE
Verpackung	HSC II
UVP	<b>279,-</b> (334,80 inkl. MwSt.)
Art-Nr.	CV18DMAW2Z
EAN-Nr.	4966376417469

### Technische Daten

Oszillations-Winkel	4,0°
Leerlaufhubzahl	6.000 - 20.000 /min <sup>-1</sup>
Leerlauf-Schwingungswert	2,5 m/s <sup>2</sup>
Griffumfang	133 mm
Abmessung LxBxH	342 x 88 x 130 mm
Gewicht (ohne Akku)	1,3 kg

## CV18DA

18V Akku-Multitool





**NEU** kompatibel **AT**  
**BRUSHLESS PL**

**Konstantelektronik**

**AUTO-Modus für  
optimale Regelung**

**3,6° Oszillationswinkel**

**Elektrische Bremse**

	<b>BASIC</b>	<b>BASIC</b> 	<b>BASIC</b> 	<b>2.0Ah</b> 
Akku	OHNE	OHNE	OHNE	2x BSL1820M
Ladegerät	OHNE	OHNE	OHNE	UC18YFSL
Verpackung	Karton	HSC II	HSC II	HSC II
Zubehör	Messer	Messer	Messer Absaugadapter Schleifteller 10x Schleifpapier	Messer Absaugadapter Schleifteller 10x Schleifpapier
UVP	<b>223,-</b> (267,60 inkl. MwSt.)	<b>245,-</b> (294,00 inkl. MwSt.)	<b>265,-</b> (318,00 inkl. MwSt.)	<b>407,-</b> (488,40 inkl. MwSt.)
Art-Nr.	CV18DAW4Z	CV18DAW3Z	CV18DAW2Z	CV18DAWRZ
EAN-Nr.	4966376412532	4966376412525	4966376412518	4966376412549

### Technische Daten

Oszillations-Winkel	3,6°
Leerlaufhubzahl	6.000 - 20.000 /min <sup>-1</sup>
AT Modus	15.000 oder 20.000 /min <sup>-1</sup>
Schwingungswert (Polieren)	2,1 m/s <sup>2</sup>
Schwingungswert (Leerlauf)	0,9 m/s <sup>2</sup>
Griffumfang	133 mm
Abmessung LxBxH	327 x 87 x 122 mm
Gewicht (ohne Akku)	1,2 kg

## CV350V2

Multitool



**AT PL**

**Konstantelektronik**

**AUTO-Modus für  
optimale Regelung**

**Soft-Start Einrichtung**

**Für Universal, OIS und  
Starlock-Aufnahme**

Verpackung	Karton	HSC II	HSC II
Zubehör	Messer	Messer	Messer Absaugadapter Schleifteller 10x Schleifpapier
UVP	<b>228,-</b> (273,60 inkl. MwSt.)	<b>250,-</b> (300,00 inkl. MwSt.)	<b>270,-</b> (324,00 inkl. MwSt.)
Art-Nr.	CV350V2W4Z	CV350V2W2Z	CV350V2W1Z
EAN-Nr.	4966376412600	4966376412594	4966376412587

### Technische Daten

Leistungsaufnahme	350 W
Oszillation Winkel	3,2°
Leerlaufhubzahl	6.000 - 20.000 /min <sup>-1</sup>
Leerlaufhubzahl mit AT	15.000 min <sup>-1</sup>
Griffumfang	188 mm
Kabellänge	2,5 m
Abmessung LxBxH	280 x 64 x 100 mm
Gewicht	1,6 kg

## UM36DA

36V Akku-Rührgerät



**BRUSHLESS**

**Konstant-Elektronik für stabile Drehzahlen**

**Gut abgestuftes 2-Gang Getriebe**

	<b>BASIC</b>
Akku	OHNE
Ladegerät	OHNE
Verpackung	Karton
UVP	<b>312,-</b> (374,40 inkl. MwSt.)
Art-Nr.	UM36DAW4Z
EAN-Nr.	4966376333066

### Technische Daten

Rührer Ø max.	200 mm
Leerlaufdrehzahl 1./2. Gang	0 - 500 / 1.200 /min <sup>-1</sup>
Gewindeanschluss	M14
Abmessung LxBxH	929 x 109 x 224 mm
Gewicht (ohne Akku)	3,7 kg

### Lieferumfang

Zusatzhandgriff - Spritzschutz - Rührer - Schlüssel

## UM12VST2

Rührgerät



**Softstart Funktion**

**Überlastschutz**

**Regelelektronik mit Drehzahlsteuerung**

Verpackung	Karton
UVP	<b>218,-</b> (261,60 inkl. MwSt.)
Art-Nr.	UM12VST2UAZ
EAN-Nr.	4966376330737

### Technische Daten

Rührer Ø (max.)	120 mm
Leistungsaufnahme	1.200 W
Leerlaufdrehzahl 1. Gang	150 - 300 /min <sup>-1</sup>
Leerlaufdrehzahl 2. Gang	300 - 650 /min <sup>-1</sup>
Gewindeanschluss Rührer	M14
Kabellänge	4 m
Abmessung LxBxH	336 x 371 x 181 mm
Gewicht	5,4 kg

### Lieferumfang

Rührer

## UM16VST2

Rührgerät



**Softstart Funktion**

**Überlastschutz**

**Regelelektronik mit Drehzahlsteuerung**

Verpackung	Karton
UVP	<b>250,-</b> (300,00 inkl. MwSt.)
Art-Nr.	UM16VST2UAZ
EAN-Nr.	4966376330775

### Technische Daten

Rührer Ø (max.)	160 mm
Leistungsaufnahme	1.600 W
Leerlaufdrehzahl 1. Gang	150 - 300 /min <sup>-1</sup>
Leerlaufdrehzahl 2. Gang	300 - 650 /min <sup>-1</sup>
Gewindeanschluss Rührer	M14
Kabellänge	4 m
Abmessung LxBxH	338 x 371 x 181 mm
Gewicht	5,7 kg

### Lieferumfang

Rührer

## UM22VYST

Doppel-Rührgerät



**Softstart Funktion**

**Überlastschutz**

**Regelelektronik mit Drehzahlsteuerung**

Verpackung	Karton
UVP	<b>312,-</b> (374,40 inkl. MwSt.)
Art-Nr.	UM22VYSTUAZ
EAN-Nr.	4966376330812

### Technische Daten

Rührer Ø (max.)	220 mm
Leistungsaufnahme	1.800 W
Leerlaufdrehzahl 1. Gang	150 - 300 /min <sup>-1</sup>
Leerlaufdrehzahl 2. Gang	300 - 650 /min <sup>-1</sup>
Gewindeanschluss Rührer	M27
Kabellänge	4 m
Abmessung LxBxH	360 x 371 x 181 mm
Gewicht	6,4 kg

### Lieferumfang

2 Rührer

## AL18DA

18V Akku-Fettpresse



**AV** kompatibel

**3-Wege-Befüllung: Fettkartuschen, Gebinde oder Direktbefüllung**

**2 Arbeitsstufen**

**Schalterarretierung**

**LED Zusatzleuchte für den Schlauch**

### Technische Daten

Aufnahmegröße	400 g
Auspressdruck	690 / 414 bar
Auspressgeschwindigkeit	100 / 290 g/min
Schlauchlänge	1.200 mm
Abmessung LxBxH	392x110x227 mm
Gewicht (ohne Akku)	4,1 kg

### Lieferumfang

LED Zusatzleuchte für Schlauch - Schultergurt

	<b>BASIC</b>	<b>2.0Ah</b> <i>L-Ion</i>
Akku	OHNE	1x BSL1820M
Ladegerät	OHNE	UC18YSL3
Verpackung	Karton	Spritzgusskoffer
UVP	<b>375,-</b> (450,00 inkl. MwSt.)	<b>491,-</b> (589,20 inkl. MwSt.)
Art-Nr.	AL18DAW4Z	AL18DAWPZ
EAN-Nr.	4966376414871	4966376414888



# Baustahl Schneid- und Bieegerät - Betonverdichter

## VB3616DA

36V Akku-Baustahl Schneid- & Bieegerät



**MV**  
**BRUSHLESS**

**Für Ø 10-16 mm Baustahl**

**Automatischer Rücklauf  
nach Bearbeitung**

**Einsatzbereiche: Baustelle  
oder Montage**

### Technische Daten

Max. Biege-/Schnittleistung Ø 8-16 mm Baustahl  
Schnitt pro Baustahl Ø 2x10, 1x13 oder 1x16 mm  
Biegeleistung pro Baustahl Ø 3x10, 2x13 oder 1x16 mm  
Abmessung LxBxH 510 x 255 x 230 mm  
Gewicht (ohne Akku) 17,9 kg

### Lieferumfang

Messer - Schlüssel

	<b>BASIC</b>	<b>MV MULTI VOLT</b>
Akku	OHNE	2x BSL36A18X
Ladegerät	OHNE	UC18YSL3
Verpackung	Spritzgusskoffer	Spritzgusskoffer
UVP	<b>2.647,-</b> (3.176,40 inkl. MwSt.)	<b>2.943,-</b> (3.531,60 inkl. MwSt.)
Art-Nr.	VB3616DAW2Z	VB3616DAWGZ
EAN-Nr.	4966376331857	4966376331864



## UV3628DA

36V Akku-Betonverdichter



**MV**  
**BRUSHLESS**

**Zwei Vibrationsstufen  
(Normal/Power Modus)**

**Hohe Schwingungsfrequenz  
40% schneller als Standard-  
modelle**

**Spritzschutz für das  
Motorgehäuse**

### Technische Daten

Schaftdurchmesser 28 mm  
Länge des flexiblen Gummischafte 825 mm  
Schwingungen 15.200 min<sup>-1</sup>  
2-Gang Modusschalter 12.000 / 15.200 /min<sup>-1</sup>  
Abmessung LxBxH 1.045 x 109 x 224 mm  
Gewicht (ohne Akku) 3,2 kg

	<b>BASIC</b>	<b>MV MULTI VOLT</b>
Akku	OHNE	1x BSL36B18X
Ladegerät	OHNE	UC18YSL3
Verpackung	Karton	Karton
UVP	<b>427,-</b> (512,40 inkl. MwSt.)	<b>636,-</b> (763,20 inkl. MwSt.)
Art-Nr.	UV3628DAW4Z	UV3628DAWYZ
EAN-Nr.	4966376333011	4966376333028

# Kartuschenpistolen

## AC18DA

18V Akku-Kartuschenpistole (400 ml)



**Hohe Ausdrückkraft von 3.000 N**

**Variable Geschwindigkeit**

**Automatische Rücklaufsperr**

**Werkzeugloser Kartuschenwechsel**

### Technische Daten

Kartuschen	400 ml
Max. Vorschubkraft	3000 N
Vorschubgeschwindigkeit max.	14 mm/sek.
Vorschubstufen	1 = 0,9 mm/sek. 2 = 2,5 mm/sek. 3 = 4,3 mm/sek. 4 = 8,0 mm/sek. 5 = 12,0 mm/sek. 6 = 14,0 mm/sek.
Abmessung LxBxH	482 x 82 x 252 mm
Gewicht (ohne Akku)	2,0 kg

	<b>BASIC</b>
Akku	OHNE
Ladegerät	OHNE
Verpackung	Karton
UVP	<b>339,-</b> (406,80 inkl. MwSt.)
Art-Nr.	AC18DAW4Z
EAN-Nr.	4966376403608

## AC18DA

18V Akku-Kartuschenpistole (600 ml)



**Werkzeugloser Kartuschenwechsel**

**6 Dosiergeschwindigkeitsstufen**

**Hohe Ausdrückkraft von 3.000 N**

**Variable Geschwindigkeit**

### Technische Daten

Kartuschen	600 ml
Max. Vorschubkraft	3000 N
Vorschubgeschwindigkeit max.	14 mm/sek.
Vorschubstufen	1 = 0,9 mm/sek. 2 = 2,5 mm/sek. 3 = 4,3 mm/sek. 4 = 8,0 mm/sek. 5 = 12,0 mm/sek. 6 = 14,0 mm/sek.
Abmessung LxBxH	482 x 82 x 252 mm
Gewicht (ohne Akku)	2,0 kg

	<b>BASIC</b>
Akku	OHNE
Ladegerät	OHNE
Verpackung	Karton
UVP	<b>349,-</b> (418,80 inkl. MwSt.)
Art-Nr.	AC18DAW5Z
EAN-Nr.	4966376403615



# AC18DA

## RH18DA

18V Akku-Heißluftpistole



**Max. 550° Celsius**

**Thermostat-Protector hält die Temperatur stabil**

### Technische Daten

Temperatur Stufe 1  
Temperatur Stufe 2  
Dauer bis max. Temperatur  
Luftstrom 1./2. Stufe  
Abmessung LxBxH  
Gewicht (ohne Akku)

30°C - 400°C  
30°C - 550°C  
10 Sek. (300°C) - 60 Sek. (550°C)  
200/300 l/min.  
165 x 78 x 217 mm  
0,6 kg

### Lieferumfang

5 teiliges Düsen-set

	BASIC	BASIC 
Akku	OHNE	OHNE
Ladegerät	OHNE	OHNE
Verpackung	Karton	HSC I
UVP	<b>156,-</b> (187,20 inkl. MwSt.)	<b>176,-</b> (211,20 inkl. MwSt.)
Art-Nr.	RH18DAW4Z	RH18DAW2Z
EAN-Nr.	4966376403288	4966376403271

# RH18DA

## RH600T

Heißluftgebläse



**Zwei Heißluftstufen  
450/600°C**

**Überhitzungsschutz**

**Kühler Luftschuss für schnelle  
Temperaturreduzierung**

### Technische Daten

Temperatur  
Leistungsaufnahme  
Luftstrom  
Cool Air Shot  
Kabellänge  
Abmessung LxBxH  
Gewicht

450 / 600°C  
2.000 W  
250 / 500 l/min.  
50° C, 500 l/min.  
2 m  
245 x 83 x 250 mm  
0,6 kg

### Lieferumfang

5 teiliges Düsen-set

Verpackung	Spritzgusskoffer
UVP	<b>83,-</b> (99,60 inkl. MwSt.)
Art-Nr.	RH600TLAZ
EAN-Nr.	4966376278435

## RH650V

Heißluftgebläse



**Zwei Heißluftstufen  
50-650°C**

**Überhitzungsschutz**

**Kühler Luftschuss für schnelle  
Temperaturreduzierung**

### Technische Daten

Temperatur Stufe 1  
Temperatur Stufe 2  
Leistungsaufnahme  
Luftstrom  
Kabellänge  
Abmessung LxBxH  
Gewicht

50°C  
50-650°C  
2.000 W  
250 / 500 l/min.  
2 m  
245 x 85 x 254 mm  
0,8 kg

### Lieferumfang

5 teiliges Düsen-set

Verpackung	Spritzgusskoffer
UVP	<b>140,-</b> (168,00 inkl. MwSt.)
Art-Nr.	RH650VLAZ
EAN-Nr.	4966376278596

# Unsere Stichsägen für perfekte Holzarbeiten.



## CJ18DA

Akku-Stichsäge

## CJ18DB

Akku-Stichsäge

## CJ36DA

Akku-Stichsäge

## CJ36DB

Akku-Stichsäge

### Technische Daten

Spannung	18 V	18 V	36 V	36 V
Griffform	Bügel	Stab	Bügel	Stab
Sägen in Holz	135 mm	135 mm	160 mm	160 mm
Sägen in Blech	10 mm	10 mm	10 mm	10 mm
Sägen in Stahl	2,5 mm	2,5 mm	3,2 mm	3,2 mm
Kleinster Schnittradius	25 mm	25 mm	25 mm	25 mm
Gehrungsschnitte R/L	45°	45°	45°	45°
Leerlaufhubzahl	0 - 2.500 min <sup>-1</sup>	550 - 2.500 min <sup>-1</sup>	800 - 3.500 min <sup>-1</sup>	800 - 3.500 min <sup>-1</sup>
Sägehub	26 mm	26 mm	26 mm	26 mm
Werkzeugloser Sägeblattwechsel	Ja	Ja	Ja	Ja
Regelelektronik (Feedback-Kontrolle)	Ja	Ja	Ja	Ja
4-stufige Pendelhubeinstellung	Ja	Ja	Ja	Ja
LED Licht	Ja	Ja	Ja	Ja
Abmessung (LxBxH)	266 x 81 x 202 mm	300 x 85 x 174 mm	277 x 81 x 206 mm	298 x 81 x 175 mm
Gewicht (ohne Akku)	1,9 kg	1,8 kg	2,0 kg	1,9 kg

**Makita** kompatibel  
**PL**

**Makita** kompatibel  
**PL**

**Makita**  
**BRUSHLESS**  
**AT PL**

**Makita**  
**BRUSHLESS**  
**AT PL**



### CJ90VST2

Stichsäge

### CJ90VAST2

Stichsäge

### CJ160V

Stichsäge

### CJ160VA

Stichsäge

#### Technische Daten

Leistungsaufnahme	705 W	705 W	800 W	800 W
Griffform	Bügel	Stab	Bügel	Stab
Sägen in Holz	90 mm	90 mm	160 mm	160 mm
Sägen in Blech	10 mm	10 mm	10 mm	10 mm
Sägen in Stahl	2,5 mm	2,5 mm	2,5 mm	2,5 mm
Kleinster Schnittradius	25 mm	25 mm	25 mm	25 mm
Gehrungsschnitte R/L	45°	45°	45°	45°
Leerlaufhubzahl	850 - 3.000 min <sup>-1</sup>	850 - 3.000 min <sup>-1</sup>	800 - 2.800 min <sup>-1</sup>	800 - 2.800 min <sup>-1</sup>
Sägehub	26 mm	26 mm	26 mm	26 mm
Werkzeugloser Sägeblattwechsel	Ja	Ja	Ja	Ja
Regelelektronik (Feedback-Kontrolle)	Ja	Ja	Ja	Ja
4-stufige Pendelhubeinstellung	Ja	Ja	Ja	Ja
LED Licht	Ja	Ja	Ja	Ja
Abmessung (LxBxH)	215 x 72 x 199 mm	246 x 72 x 182 mm	249 x 75 x 205 mm	273 x 75 x 190 mm
Gewicht	2,2 kg	2,2 kg	2,7 kg	2,6 kg

**PL**

**PL**

**AT  
PL**

**AT  
PL**

## CJ18DA

18V Akku-Stichsäge



**MV** kompatibel **PL**

### Regelelektronik (Feedback-Kontrolle)

### Werkzeugloser Sägeblattwechsel (PL-System)

	<b>BASIC</b>	<b>5.0Ah</b>
Akku	OHNE	2x BSL1850C
Ladegerät	OHNE	UC18YFSL
Verpackung	HSC III	HSC III
UVP	<b>270,-</b> (324,00 inkl. MwSt.)	<b>553,-</b> (663,60 inkl. MwSt.)
Art-Nr.	CJ18DAW2Z	CJ18DAWPZ
EAN-Nr.	4966376333615	4966376333639

#### Technische Daten

Sägen in Holz/Blech/VA  
Kleinster Schnitttradius  
Gehrungsschnitte R/L  
Leerlaufhubzahl  
Sägehub  
Abmessung LxBxH  
Gewicht (ohne Akku)

135 / 10 / 2,5 mm  
25 mm  
45 °  
0 - 2.500 /min<sup>-1</sup>  
26 mm  
266 x 81 x 202 mm  
1,9 kg

**Lieferumfang**  
Sägeblatt -  
Absaugadapter -  
Schlüssel -  
Spanreißschutz

## CJ18DB

18V Akku-Stichsäge



**MV** kompatibel **PL**

### Regelelektronik (Feedback-Kontrolle)

### Werkzeugloser Sägeblattwechsel (PL-System)

	<b>BASIC</b>	<b>BASIC</b>	<b>5.0Ah</b>
Akku	OHNE	OHNE	2x BSL1850MA
Ladegerät	OHNE	OHNE	UC18YFSL
Verpackung	Karton	HSC II	HSC II
UVP	<b>228,-</b> (273,60 inkl. MwSt.)	<b>250,-</b> (300,00 inkl. MwSt.)	<b>532,-</b> (638,40 inkl. MwSt.)
Art-Nr.	CJ18DBW4Z	CJ18DBW2Z	CJ18DBWPZ
EAN-Nr.	4966376409617	4966376409600	4966376409624

#### Technische Daten

Sägen in Holz/Blech/VA  
Kleinster Schnitttradius  
Gehrungsschnitte R/L  
Leerlaufhubzahl  
Sägehub  
Abmessung LxBxH  
Gewicht (ohne Akku)

135 / 10 / 2,5 mm  
25 mm  
45 °  
50 - 2.500 /min<sup>-1</sup>  
26 mm  
300 x 85 x 174 mm  
1,8 kg

**Lieferumfang**  
Sägeblatt -  
Absaugadapter -  
Schlüssel -  
Spanreißschutz

## CJ36DA

36V Akku-Stichsäge



**MV AT PL**  
**BRUSHLESS**

### Werkzeugloser Sägeblattwechsel (PL-System)

### Auto-Modus, Reduzierung von Vibrationen

	<b>BASIC</b>	<b>MULTI VOLT</b>
Akku	OHNE	2x BSL36A18X
Ladegerät	OHNE	UC18YSL3
Verpackung	HSC III	HSC III
UVP	<b>386,-</b> (463,20 inkl. MwSt.)	<b>700,-</b> (840,00 inkl. MwSt.)
Art-Nr.	CJ36DAW2Z	CJ36DAWRZ
EAN-Nr.	4966376331116	4966376331123

#### Technische Daten

Sägen in Holz/Blech/Stahl  
Kleinster Schnitttradius  
Gehrungsschnitte R/L  
Leerlaufhubzahl  
Sägehub  
Abmessung LxBxH  
Gewicht (ohne Akku)

160 / 10 / 3,2 mm  
25 mm  
45 °  
800 - 3.500 /min<sup>-1</sup>  
26 mm  
277 x 81 x 206 mm  
2,0 kg

**Lieferumfang**  
Sägeblatt -  
Absaugadapter -  
Splitterschutz

## CJ36DB

36V Akku-Stichsäge



**MV AT PL**  
**BRUSHLESS**

### Werkzeugloser Sägeblattwechsel (PL-System)

### Auto-Modus, Reduzierung von Vibrationen

	<b>BASIC</b>	<b>MULTI VOLT</b>
Akku	OHNE	2x BSL36A18X
Ladegerät	OHNE	UC18YSL3
Verpackung	HSC II	HSC II
UVP	<b>386,-</b> (463,20 inkl. MwSt.)	<b>700,-</b> (840,00 inkl. MwSt.)
Art-Nr.	CJ36DBW2Z	CJ36DBWRZ
EAN-Nr.	4966376331161	4966376331178

#### Technische Daten

Sägen in Holz/Blech/Stahl  
Kleinster Schnitttradius  
Gehrungsschnitte R/L  
Leerlaufhubzahl  
Sägehub  
Abmessung LxBxH  
Gewicht (ohne Akku)

160 / 10 / 3,2 mm  
25 mm  
45 °  
800 - 3.500 /min<sup>-1</sup>  
26 mm  
298 x 81 x 175 mm  
1,9 kg

**Lieferumfang**  
Sägeblatt -  
Absaugadapter -  
Splitterschutz

## CJ90VST2

Stichsäge



**PL**

**Regelelektronik (Feedback-Kontrolle)**

**Werkzeugloser Sägeblattwechsel (PL-System)**

**4-stufige Pendelhubeinstellung**

Verpackung	Spritzgusskoffer
UVP	<b>176,-</b> (211,20 inkl. MwSt.)
Art-Nr.	CJ90VST2WAZ
EAN-Nr.	4966376333479

### Technische Daten

Leistungsaufnahme	705 W
Sägen in Holz/Stahl/VA	90 / 10 / 2,5 mm
Leerlaufhubzahl	850 - 3.000 /min <sup>-1</sup>
Sägehub	26 mm
Gehrungsschnitte L/R	45°
Kleinster Schnittradius	25 mm
Kabellänge	2,5 m
Abmessung LxBxH	215 x 72 x 199 mm
Gewicht	2,2 kg

### Lieferumfang

Sägeblatt - Staubabsaugadapter - Schlüssel

## CJ90VAST2

Stichsäge



**PL**

**Regelelektronik (Feedback-Kontrolle)**

**Werkzeugloser Sägeblattwechsel (PL-System)**

**4-stufige Pendelhubeinstellung**

Verpackung	Spritzgusskoffer
UVP	<b>176,-</b> (211,20 inkl. MwSt.)
Art-Nr.	CJ90VAST2WAZ
EAN-Nr.	4966376333493

### Technische Daten

Leistungsaufnahme	705 W
Sägen in Holz/Stahl/VA	90 / 10 / 2,5 mm
Leerlaufhubzahl	850 - 3.000 /min <sup>-1</sup>
Sägehub	26 mm
Gehrungsschnitte L/R	45°
Kleinster Schnittradius	25 mm
Kabellänge	2,5 m
Abmessung LxBxH	246 x 72 x 182 mm
Gewicht	2,2 kg

### Lieferumfang

Sägeblatt - Staubabsaugadapter - Schlüssel

## CJ160V

Stichsäge



**AT PL**

**Werkzeugloser Sägeblattwechsel (PL-System)**

**4-stufige Pendelhubeinstellung**

**Auto-Modus, Reduzierung von Vibrationen**

Verpackung	HSC II
UVP	<b>292,-</b> (350,40 inkl. MwSt.)
Art-Nr.	CJ160VW1Z
EAN-Nr.	4966376293902

### Technische Daten

Leistungsaufnahme	800 W
Sägen in Holz/Stahl/VA	160 / 10 / 2,5 mm
Leerlaufhubzahl	800 - 2.800 /min <sup>-1</sup>
AT-Modus	1.400 oder 2.800 /min <sup>-1</sup>
Sägehub	26 mm
Gehrungsschnitte L/R	45°
Kleinster Schnittradius	25 mm
Kabellänge	2,5 m
Abmessung LxBxH	249 x 75 x 205 mm
Gewicht	2,7 kg

### Lieferumfang

Sägeblatt - Staubabsaugadapter - Schlüssel

## CJ160VA

Stichsäge



**AT PL**

**Werkzeugloser Sägeblattwechsel (PL-System)**

**4-stufige Pendelhubeinstellung**

**Auto-Modus, Reduzierung von Vibrationen**

Verpackung	HSC II
UVP	<b>292,-</b> (350,40 inkl. MwSt.)
Art-Nr.	CJ160VAW1Z
EAN-Nr.	4966376293940

### Technische Daten

Leistungsaufnahme	800 W
Sägen in Holz/Stahl/VA	160 / 10 / 2,5 mm
Leerlaufhubzahl	800 - 2.800 /min <sup>-1</sup>
AT-Modus	1.400 oder 2.800 /min <sup>-1</sup>
Sägehub	26 mm
Gehrungsschnitte L/R	45°
Kleinster Schnittradius	25 mm
Kabellänge	2,5 m
Abmessung LxBxH	273 x 75 x 190 mm
Gewicht	2,6 kg

### Lieferumfang

Sägeblatt - Staubabsaugadapter - Schlüssel

# Maximale Leistung für saubere Schnitte.



	<b>CR18DA</b>	<b>CR18DBL</b>	<b>CR18DB</b>	<b>CR18DMA</b>	<b>CR36DA</b>
	Akku-Säbelsäge	Akku-Säbelsäge	Akku-Säbelsäge	Akku-Säbelsäge	Akku-Säbelsäge

## Technische Daten

Spannung	18 V	18 V	18 V	18 V	36 V
Sägen in Holz	50 mm	120 mm	120 mm	300 mm	300 mm
Sägen in Rohr	50 mm	130 mm	130 mm	130 mm	130 mm
Sägen in Stahl	12 mm	19 mm	19 mm	19 mm	19 mm
Leerlaufhubzahl	0 - 3.200 min <sup>-1</sup>	0 - 2.500 min <sup>-1</sup>	0 - 3.000 min <sup>-1</sup>	0 - 3.000 min <sup>-1</sup>	0 - 3.000 min <sup>-1</sup>
Sägehub	13 mm	32 mm	29 mm	29 mm	32 mm
Bremse	Ja	Ja	Ja	Ja	Ja
Werkzeugloser Sägeblattwechsel	Ja	Ja	Ja	Ja	Ja
Sägeschuh werkzeuglos verstellbar	Ja	Ja	-	Ja	Ja
Mehrstufige Hubzahleinstellung	-	Ja	-	Ja	Ja
LED Licht	Ja	Ja	Ja	Ja	Ja
Abmessung (LxBxH)	354 x 84 x 157 mm	435 x 83 x 230 mm	458 x 95 x 211 mm	377 x 87 x 207 mm	457 x 101 x 251 mm
Gewicht (ohne Akku)	1,2 kg	2,7 kg	3,0 kg	2,2 kg	3,8 kg

**Makita** kompatibel  
**PL**

**Makita** kompatibel  
**BRUSHLESS PL**  
**AT PL**

**Makita** kompatibel

**Makita** kompatibel

**BRUSHLESS BRUSHLESS**  
**UVP PL UVP PL**



### CR13V2

Säbelsäge

### CR13VBY

Säbelsäge

### CR13VEY

Säbelsäge

#### Technische Daten

Leistungsaufnahme	1.010 W	1.150 W	1.100 W
Sägen in Holz	300 mm	300 mm	300 mm
Sägen in Rohr	130 mm	130 mm	130 mm
Sägen in Stahl	19 mm	19 mm	19 mm
Leerlaufhubzahl	0 - 2.800 min <sup>-1</sup>	0 - 3.000 min <sup>-1</sup>	0 - 3.000 min <sup>-1</sup>
Sägehub	29 mm	32 mm	32 mm
Bremse	-	-	-
Werkzeugloser Sägeblattwechsel	Ja	Ja	Ja
Sägeschuh werkzeuglos verstellbar	-	Ja	Ja
Mehrstufige Hubzahleinstellung	-	Ja	Ja
LED Licht	-	-	-
Abmessung (LxBxH)	435 x 95 x 170 mm	465 x 103 x 167 mm	490 x 101 x 190 mm
Gewicht	3,3 kg	4,6 kg	3,9 kg

**PL**

**UVP PL**

**BRUSHLESS  
UVP PL**

# Säbelsägen

## CR18DA



18V Akku-Säbelsäge



**MV** kompatibel **PL**

### Werkzeugloser Sägeblattwechsel (PL-System)

### Regelelektronik (Feedback-Kontrolle)

	BASIC	BASIC 	5.0Ah  Li-Ion
Akku	OHNE	OHNE	2x BSL1850C
Ladegerät	OHNE	OHNE	UC18YFSL
Verpackung	Karton	HSC II	HSC II
UVP	<b>235,-</b> (282,00 inkl. MwSt.)	<b>255,-</b> (306,00 inkl. MwSt.)	<b>538,-</b> (645,60 inkl. MwSt.)
Art-Nr.	CR18DAW4Z	CR18DAW2Z	CR18DAWPZ
EAN-Nr.	4966376334070	4966376337217	4966376334087

#### Technische Daten

Sägen in Holz/Rohr/Stahl  
 Leerlaufhubzahl 50 / 50 / 12 mm  
 0 - 3.200 /min<sup>-1</sup>  
 Sägehub 13 mm  
 Abmessung LxBxH 354 x 84 x 157 mm  
 Gewicht (ohne Akku) 1,2 kg

Lieferumfang  
 2 Sägeblätter

## CR18DBL

18V Akku-Säbelsäge



**MV** kompatibel **AT**  
**BRUSHLESS PL**

### Werkzeugloser Sägeblattwechsel (PL-System)

### Regelelektronik (Feedback-Kontrolle)

	BASIC	5.0Ah  Li-Ion
Akku	OHNE	2x BSL1850
Ladegerät	OHNE	UC18YFSL
Verpackung	Karton	Spritzgusskoffer
UVP	<b>312,-</b> (374,40 inkl. MwSt.)	<b>595,-</b> (714,00 inkl. MwSt.)
Art-Nr.	CR18DBLW4Z	CR18DBLWJZ
EAN-Nr.	4966376304936	4966376304943

#### Technische Daten

Sägen in Holz/Rohr/Stahl  
 Leerlaufhubzahl 120 / 130 / 19 mm  
 0 - 1.600 / 2.300 / 2.500 /min<sup>-1</sup>  
 Hubzahl Auto-Mode 0 - 1.600 /min<sup>-1</sup>  
 Sägehub 32 mm  
 Abmessung LxBxH 435 x 83 x 230 mm  
 Gewicht (ohne Akku) 2,7 kg

Lieferumfang  
 Sägeblatt

## CR18DB

18V Akku-Säbelsäge



**MV** kompatibel **PL**

### Regelelektronik (Feedback-Kontrolle)

### Pendelhub für höhere Schnittgeschwindigkeiten

	BASIC	5.0Ah  Li-Ion
Akku	OHNE	2x BSL1850
Ladegerät	OHNE	UC18YFSL
Verpackung	Karton	Spritzgusskoffer
UVP	<b>282,-</b> (338,40 inkl. MwSt.)	<b>563,-</b> (675,60 inkl. MwSt.)
Art-Nr.	CR18DBW4Z	CR18DBWJZ
EAN-Nr.	4966376403165	4966376403172

#### Technische Daten

Sägen in Holz/Rohr/Stahl  
 Leerlaufhubzahl 120 / 130 / 19 mm  
 0 - 3.000 /min<sup>-1</sup>  
 Sägehub 29 mm  
 Abmessung LxBxH 458 x 95 x 211 mm  
 Gewicht (ohne Akku) 3,0 kg

Lieferumfang  
 Sägeblatt  
 Sechskantschlüssel

## CR18DMA

18V Akku-Säbelsäge



**MV** kompatibel **UVP**  
**BRUSHLESS PL**

### Regelelektronik (Feedback-Kontrolle)

### 4 vorwählbare Hubzahlstufen

	BASIC	BASIC	4.0Ah  Li-Ion
Akku	OHNE	OHNE	2x BSL1840M
Ladegerät	OHNE	OHNE	UC18YFSL
Verpackung	Karton	Spritzgusskoffer	Spritzgusskoffer
UVP	<b>302,-</b> (362,40 inkl. MwSt.)	<b>312,-</b> (374,40 inkl. MwSt.)	<b>595,-</b> (714,00 inkl. MwSt.)
Art-Nr.	CR18DMAW4Z	CR18DMAW2Z	CR18DMAWVZ
EAN-Nr.	4966376408924	4966376408917	4966376408931

#### Technische Daten

Sägen in Holz/Rohr/Stahl  
 Leerlaufhubzahl 300 / 130 / 19 mm  
 0 - 1.500 / 2.000 / 2.500 / 3.000 /min<sup>-1</sup>  
 Sägehub 29 mm  
 Abmessung LxBxH 377 x 87 x 207 mm  
 Gewicht (ohne Akku) 2,2 kg

Lieferumfang  
 Sägeblatt

## CR36DA

36V Akku-Säbelsäge



**UVP PL**  
**BRUSHLESS**

**Werkzeugloser Sägeblattwechsel (PL-System)**

**Mit zuschaltbarer PendelhubEinstellung**

	<b>BASIC</b>	<b>MULTI VOLT</b>
Akku	OHNE	2x BSL36A18X
Ladegerät	OHNE	UC18YSL3
Verpackung	Karton	Spritzgusskoffer
UVP	<b>396,-</b> (475,20 inkl. MwSt.)	<b>726,-</b> (871,20 inkl. MwSt.)
Art-Nr.	CR36DAW4Z	CR36DAWGZ
EAN-Nr.	4966376324903	4966376324927

### Technische Daten

Sägen in Holz/Rohr/Stahl	300 / 130 / 19 mm
Leerlaufhubzahl	0 - 1.700 / 2.000 / 2.500 / 3.000 /min <sup>-1</sup>
Sägehub	32 mm
Abmessung LxBxH	457 x 101 x 251 mm
Gewicht (ohne Akku)	3,8 kg

**Lieferumfang**  
Sägeblatt

## CR13V2

Säbelsäge



**PL**

**Steuerelektronik (Feedback)**

**Werkzeugloser Sägeblattwechsel (PL-System)**

**3-fach Abdichtung gegen Wasser und Staub**

Verpackung	Spritzgusskoffer
UVP	<b>235,-</b> (282,00 inkl. MwSt.)
Art-Nr.	CR13V2WSZ
EAN-Nr.	4966376282357

### Technische Daten

Leistungsaufnahme	1,010 W
Sägen in Holz/Rohr/Stahl	300 / 130 / 19 mm
Leerlaufhubzahl	0 - 2.800 /min <sup>-1</sup>
Sägehub	29 mm
Kabellänge	2,5 m
Abmessung LxBxH	435 x 95 x 170 mm
Gewicht	3,3 kg

**Lieferumfang**  
Sägeblatt - Schlüssel

## CR13VBY

Säbelsäge



**UVP PL**

**Regelektronik mit Hubzahlvorwahl**

**Antivibrationssystem (UVP)**

**Werkzeugloser Sägeblattwechsel (PL-System)**

Verpackung	Spritzgusskoffer
UVP	<b>432,-</b> (518,40 inkl. MwSt.)
Art-Nr.	CR13VBYWSZ
EAN-Nr.	4966376282494

### Technische Daten

Leistungsaufnahme	1,150 W
Sägen in Holz/Rohr/Stahl	300 / 130 / 19 mm
Leerlaufhubzahl	0 - 3.000 /min <sup>-1</sup>
Sägehub	32 mm
Kabellänge	2,5 m
Abmessung LxBxH	465 x 103 x 167 mm
Gewicht	4,6 kg

**Lieferumfang**  
Sägeblatt - Schlüssel

## CR13VEY

Säbelsäge



**UVP PL**  
**BRUSHLESS**

**Regelektronik mit Hubzahlvorwahl**

**Antivibrationssystem (UVP)**

**Werkzeugloser Sägeblattwechsel (PL-System)**

Verpackung	Spritzgusskoffer
UVP	<b>511,-</b> (613,20 inkl. MwSt.)
Art-Nr.	CR13VEYWSZ
EAN-Nr.	4966376325085

### Technische Daten

Leistungsaufnahme	1,100 W
Sägen in Holz/Rohr/Stahl	300 / 130 / 19 mm
Leerlaufhubzahl	0 - 1.200 / 1.700 / 2.000 / 2.500 / 3.000 /min <sup>-1</sup>
Sägehub	32 mm
Kabellänge	2,5 m
Abmessung LxBxH	490 x 101 x 190 mm
Gewicht	3,9 kg

**Lieferumfang**  
Sägeblatt - Schlüssel

# Kraftvolle, präzise und tiefe Schnitte.



**C1805DA**

Akku-Handkreissäge

**C3605DA**

Akku-Handkreissäge

**C1806DA**

Akku-Handkreissäge

**C1806DB**

Akku-Handkreissäge

**C1807DA**

Akku-Handkreissäge

## Technische Daten

	C1805DA	C3605DA	C1806DA	C1806DB	C1807DA
Spannung	18 V	36 V	18 V	18 V	18 V
Sägeblatt Ø	125 mm	125 mm	165 mm	165 mm	190 mm
Sägeblattbohrung Ø	20 mm	20 mm	20 mm	20 mm	30 mm
Leerlaufdrehzahl	AT 3.000/6.000 min <sup>-1</sup>	AT 2.600/5.000 min <sup>-1</sup>	3.800 min <sup>-1</sup>	4.500 min <sup>-1</sup>	AT 2.000/4.300 min <sup>-1</sup>
Max. Gehrungsschnitte	45°	45°	45°	45°	55°
Sägeleistung bei 90°	47 mm	47 mm	57 mm	66 mm	64,5 mm
Sägeleistung bei 45°	30 mm	30 mm	38 mm	45 mm	49 mm
Direkter Einsatz auf der Führungsschiene	-	-	-	-	-
Tiefschnitt-Technologie	-	-	-	Ja	-
Soft-Start	Ja	Ja	Ja	Ja	Ja
Kickback Funktion	Ja	Ja	Ja	Ja	Ja
Bremse	Ja	Ja	Ja	Ja	Ja
Spindelarretierung	Ja	Ja	Ja	Ja	Ja
LED Licht	Ja	Ja	Ja	Ja	Ja
Abmessung (LxBxH)	277 x 176 x 240 mm	277 x 176 x 236 mm	291 x 212 x 267 mm	285 x 188 x 263 mm	317 x 204 x 267 mm
Gewicht (ohne Akku)	2,0 kg	2,0 kg	3,0 kg	2,6 kg	3,3 kg

**Makita** kompatibel  
**BRUSHLESS**

**Makita**  
**BRUSHLESS**

**Makita** kompatibel

**Makita** kompatibel  
**BRUSHLESS**  
**APS**

**Makita** kompatibel  
**BRUSHLESS**  
**APS**



### C3606DB

Akku-Handkreissäge

### C3606DUM

Akku-Handkreissäge

### C3606DPA

Akku-Tauchkreissäge

### C3609DUM

Akku-Handkreissäge

36 V

165 mm

20 mm

AT 2.000/5.600 min<sup>-1</sup>

45°

66 mm

45 mm

-

Ja

Ja

Ja

Ja

Ja

Ja

285 x 188 x 263 mm

2,7 kg

36 V

165 mm

20 mm

AT 2.500/5.500 min<sup>-1</sup>

45°

66 mm

43 mm

Ja

Ja

Ja

Ja

Ja

Ja

314 x 198 x 263 mm

3,4 kg

165 mm

20 mm

2.500 - 5.200 min<sup>-1</sup>

45°

66 mm

43 mm

Ja

Ja

Ja

Ja

Ja

Ja

390 x 200 x 270 mm

4,4 kg

36 V

235 mm

30 mm

5.200 min<sup>-1</sup>

45°

86 mm

62 mm

Ja

Ja

Ja

Ja

Ja

Ja

432 x 275 x 299 mm

5,6 kg

**NEU**  
**BRUSHLESS**  
**APS**

**NEU**  
**BRUSHLESS**

**NEU**  
**BRUSHLESS**

**NEU**  
**BRUSHLESS**

# Handkreissägen

## C1805DA

18V Akku-Handkreissäge



**NEU** kompatibel  
**BRUSHLESS**

**Elektrische Bremse**

**2-stufiger Sicherheitsschalter**



**Verzugsichere Stahl-Grundplatte**

### Technische Daten

Sägeblatt Ø	125 mm
Sägeblattbohrung Ø	20 mm
Sägeleistung bei 90°	47 mm
Sägeleistung bei 45°	30 mm
Leerlaufdrehzahl AT	3.000/6.000 /min <sup>-1</sup>
Gehrungsschnitte von/bis	0° bis 45°
Abmessung LxBxH	277 x 176 x 240 mm
Gewicht (ohne Akku)	2,0 kg

### Lieferumfang

HM-Sägeblatt - Schlüssel - Parallelanschlag

	<b>BASIC</b> 	<b>5.0Ah</b> 
Akku	OHNE	2x BSL1850MA
Ladegerät	OHNE	UC18YFSL
Verpackung	HSC IV	HSC IV
UVP	<b>270,-</b> (324,00 inkl. MwSt.)	<b>553,-</b> (663,60 inkl. MwSt.)
Art-Nr.	C1805DAW2Z	C1805DAWRZ
EAN-Nr.	4966376414956	4966376414963

## C3605DA

36V Akku-Handkreissäge



**NEU**  
**BRUSHLESS**

**Softstart Funktion**

**Automatische Power und Silent Funktion**

**Kickback-Protection-System**

**Selektiver LED-Modus**

### Technische Daten

Sägeblatt Ø	125 mm
Sägeblattbohrung Ø	20 mm
Sägeleistung bei 90°	47 mm
Sägeleistung bei 45°	30 mm
Leerlaufdrehzahl (Power)	5.000 /min <sup>-1</sup>
Leerlaufdrehzahl (Silent)	2.600 /min <sup>-1</sup>
Gehrungsschnitte von/bis	0° bis 45°
Abmessung LxBxH	277 x 176 x 236 mm
Gewicht (ohne Akku)	2,0 kg

### Lieferumfang

HM-Sägeblatt - Schlüssel - Parallelanschlag

	<b>BASIC</b> 
Akku	OHNE
Ladegerät	OHNE
Verpackung	HSC IV
UVP	<b>350,-</b> (420,00 inkl. MwSt.)
Art-Nr.	C3605DAW2Z
EAN-Nr.	4966376338436

## C1806DA

18V Akku-Handkreissäge



**NEU** kompatibel

**Elektrische Bremse**

**2-stufiger Sicherheitsschalter**



**Verzugsichere Stahl-Grundplatte**

### Technische Daten

Sägeblatt Ø	165 mm
Sägeblattbohrung Ø	20 mm
Sägeleistung bei 90°	57 mm
Sägeleistung bei 45°	38 mm
Leerlaufdrehzahl	3.800 /min <sup>-1</sup>
Gehrungsschnitte von/bis	0° bis 45°
Abmessung LxBxH	291 x 212 x 267 mm
Gewicht (ohne Akku)	3,0 kg

### Lieferumfang

HM-Sägeblatt - Schlüssel - Parallelanschlag

	<b>BASIC</b>	<b>BASIC</b> 	<b>5.0Ah</b> 
Akku	OHNE	OHNE	2x BSL1850C
Ladegerät	OHNE	OHNE	UC18YFSL
Verpackung	Karton	HSC IV	HSC IV
UVP	<b>187,-</b> (224,40 inkl. MwSt.)	<b>208,-</b> (249,60 inkl. MwSt.)	<b>491,-</b> (589,20 inkl. MwSt.)
Art-Nr.	C1806DAW4Z	C1806DAW2Z	C1806DAWRZ
EAN-Nr.	4966376338283	4966376338276	4966376338290

## C1806DB

18V Akku-Handkreissäge



**MV** kompatibel  
**BRUSHLESS APS**

**Elektrische Bremse**

**2-stufiger Sicherheitsschalter**

**Anlaufstrombegrenzung für Soft-Start**

**Automatische Power/Silent Funktion**

### Technische Daten

Sägeblatt Ø	165 mm
Sägeblattbohrung Ø	20 mm
Sägeleistung bei 90°	66 mm
Sägeleistung bei 45°	45 mm
Leerlaufdrehzahl	4.500 /min <sup>-1</sup>
Leerlaufdrehzahl (Silent)	2.500 /min <sup>-1</sup>
Gehrungsschnitte von/bis	-5° bis 45°
Abmessung LxBxH	285 x 188 x 263 mm
Gewicht (ohne Akku)	2,6 kg

### Lieferumfang

HM-Sägeblatt - Schlüssel - Parallelschlag - Staubabsaugadapter

	<b>BASIC</b>	<b>5.0Ah Li-Ion</b>
Akku	OHNE	2x BSL1850MA
Ladegerät	OHNE	UC18YSL3
Verpackung	HSC IV	HSC IV
UVP	<b>354,-</b> (424,80 inkl. MwSt.)	<b>636,-</b> (763,20 inkl. MwSt.)
Art-Nr.	C1806DBW2Z	C1806DBWPZ
EAN-Nr.	4966376408252	4966376408269

## C1807DA

18V Akku-Handkreissäge



**MV** kompatibel **APS**  
**BRUSHLESS**

**Automatische Power und Silent Funktion**

**Überlastschutz, stoppt ohne Rückstoß**

**Wirksame Staubblasfunktion**

### Technische Daten

Sägeblatt Ø	190 mm
Sägeblattbohrung Ø	30 mm
Sägeleistung bei 90°	64,5 mm
Sägeleistung bei 45°	49 mm
Leerlaufdrehzahl (Power)	3.800 /min <sup>-1</sup>
Leerlaufdrehzahl (Silent)	2.000 /min <sup>-1</sup>
Gehrungsschnitte von/bis	0° bis 55°
Abmessung LxBxH	317 x 204 x 267 mm
Gewicht (ohne Akku)	3,3 kg

### Lieferumfang

HM-Sägeblatt - Schlüssel - Parallelschlag - Staubabsaugadapter

	<b>BASIC</b>	<b>BASIC</b>	<b>5.0Ah Li-Ion</b>
Akku	OHNE	OHNE	2x BSL1850C
Ladegerät	OHNE	OHNE	UC18YFSL
Verpackung	Karton	HSC IV	HSC IV
UVP	<b>270,-</b> (324,00 inkl. MwSt.)	<b>292,-</b> (350,40 inkl. MwSt.)	<b>574,-</b> (688,80 inkl. MwSt.)
Art-Nr.	C1807DAW4Z	C1807DAW2Z	C1807DAWRZ
EAN-Nr.	4966376338375	4966376338368	4966376338382

# C1807DA



## C3606DB

36V Akku-Handkreissäge



**MV** **APS**  
**BRUSHLESS**

**Automatische Power und Silent Funktion**

**Überlastschutz, stoppt ohne Rückstoß**

**2-stufiger Sicherheitsschalter**

### Technische Daten

Sägeblatt Ø	165 mm
Sägeblattbohrung Ø	20 mm
Sägeleistung bei 90°	66 mm
Sägeleistung bei 45°	45 mm
Leerlaufdrehzahl (Power)	5.600 /min <sup>-1</sup>
Leerlaufdrehzahl (Silent)	2.000 /min <sup>-1</sup>
Gehrungsschnitte von/bis	-5° bis 45°
Abmessung LxBxH	285 x 188 x 263 mm
Gewicht (ohne Akku)	2,7 kg

### Lieferumfang

HM-Sägeblatt - Schlüssel - Parallelanschlag - Staubabsaugadapter

	<b>BASIC</b>	<b>MULTI VOLT</b>
Akku	OHNE	2x BSL36A18X
Ladegerät	OHNE	UC18YSL3
Verpackung	HSC IV	HSC IV
UVP	<b>407,-</b> (488,40 inkl. MwSt.)	<b>720,-</b> (864,00 inkl. MwSt.)
Art-Nr.	C3606DBW2Z	C3606DBWPZ
EAN-Nr.	4966376408160	4966376408177

## C3606DUM

36V Akku-Handkreissäge



**MV**  
**BRUSHLESS**

**Automatische Power und Silent Funktion**

**Überlastschutz, stoppt ohne Rückstoß**

**2-stufiger Sicherheitsschalter**

**Für direkten Einsatz auf einer Schnittschiene**

### Technische Daten

Sägeblatt Ø	165 mm
Sägeblattbohrung Ø	20 mm
Sägeleistung bei 90°	66 mm
Sägeleistung bei 45°	43 mm
Leerlaufdrehzahl (Power)	5.600 /min <sup>-1</sup>
Leerlaufdrehzahl (Silent)	4.300 /min <sup>-1</sup>
Gehrungsschnitte von/bis	0° bis 45°
Abmessung LxBxH	314 x 198 x 263 mm
Gewicht (ohne Akku)	3,4 kg

### Lieferumfang

HM-Sägeblatt - Schlüssel - Parallelanschlag - Staubabsaugadapter

	<b>BASIC</b>	<b>MULTI VOLT</b>
Akku	OHNE	2x BSL36A18X
Ladegerät	OHNE	UC18YSL3
Verpackung	HSC IV	HSC IV
UVP	<b>449,-</b> (538,80 inkl. MwSt.)	<b>762,-</b> (914,40 inkl. MwSt.)
Art-Nr.	C3606DUMW2Z	C3606DUMWPZ
EAN-Nr.	4966376412273	4966376412280

## C3609DUM

36V Akku-Handkreissäge



**MV**  
**BRUSHLESS**

**2-stufiger Sicherheitsschalter**

**Für direkten Einsatz auf einer Schnittschiene**

**Überlastschutz, stoppt ohne Rückstoß**

**Bis zu 86 mm Schnitttiefe**

### Technische Daten

Sägeblatt Ø	235 mm
Sägeblattbohrung Ø	30 mm
Sägeleistung bei 90°	86 mm
Sägeleistung bei 45°	62 mm
Leerlaufdrehzahl	5.200 /min <sup>-1</sup>
Gehrungsschnitte von/bis	0° bis 45°
Abmessung LxBxH	432 x 275 x 299 mm
Gewicht (ohne Akku)	5,6 kg

### Lieferumfang

HM-Sägeblatt - Schlüssel - Parallelanschlag - Staubabsaugadapter

	<b>BASIC</b>
Akku	OHNE
Ladegerät	OHNE
Verpackung	Karton
UVP	<b>569,-</b> (682,80 inkl. MwSt.)
Art-Nr.	C3609DUMW4Z
EAN-Nr.	4966376417506

## C3606DPA

36V Akku-Tauchkreissäge



**MV**  
**BRUSHLESS**

**Variabel einstellbare Drehzahl**

**Soft Start Einrichtung**

**Mit Schnellstopp Bremse für hohe Sicherheit**



**Kompatibel mit den Führungsschienen der namhaften Wettbewerber**

### Technische Daten

Sägeblatt Ø 165 mm  
Sägeblattbohrung Ø 20 mm  
Sägeleistung bei 90° 66 mm  
Sägeleistung bei 45° 43 mm  
Leerlaufdrehzahl 2.500 - 5.200 /min<sup>-1</sup>  
Gehrungsschnitte bis 45°  
Abmessung LxBxH 390 x 200 x 270 mm  
Gewicht (ohne Akku) 4,4 kg

### Lieferumfang

HM-Sägeblatt - Schlüssel

	<b>BASIC</b> 	<b>MULTI VOLT</b> 
Akku	OHNE	2x BSL36A18X
Ladegerät	OHNE	UC18YSL3
Verpackung	HSC IV	HSC IV
UVP	<b>584,-</b> (700,80 inkl. MwSt.)	<b>929,-</b> (1.114,80 inkl. MwSt.)
Art-Nr.	C3606DPAW2Z	C3606DPAWVZ
EAN-Nr.	4966376409198	4966376409204



# C3606DPA

# Stark, präzise, unverzichtbar in jeder Werkstatt.



**C6U3**

**C6MEY2**

**Technische Daten**

Leistungsaufnahme	1.300 W	1.050 W
Sägeblatt Ø	165 mm	165 mm
Sägeblattbohrung Ø	30 mm	20 mm
Leerlaufdrehzahl	5.800 min <sup>-1</sup>	AT 2.000/4.500 min <sup>-1</sup>
Max. Gehrungsschnitte	45°	45°
Sägeleistung bei 90°	54 mm	66 mm
Sägeleistung bei 45°	40 mm	46 mm
Direkter Einsatz auf der Führungsschiene	-	-
Tiefschnitt-Technologie	-	Ja
Soft-Start	-	Ja
Kickback Funktion	-	Ja
Bremse	-	Ja
Spindelarreterung	Ja	Ja
LED Licht	-	Ja
Abmessung (LxBxH)	290 x 221 x 240 mm	271 x 185 x 250 mm
Gewicht	4,2 kg	2,9 kg

**BRUSHLESS  
APS**



**C7U3**

**C7BUM**

**C9U3**

**C9BU3**

1.300 W

1.300 W

2.000 W

2.000 W

190 mm

190 mm

235 mm

235 mm

30 mm

30 mm

30 mm

30 mm

5.800 min<sup>-1</sup>

5.800 min<sup>-1</sup>

5.200 min<sup>-1</sup>

5.200 min<sup>-1</sup>

45°

45°

45°

45°

66 mm

66 mm

86 mm

86 mm

48 mm

48 mm

65 mm

65 mm

-

Ja

-

-

-

-

-

-

-

-

-

-

-

Ja

-

Ja

Ja

Ja

Ja

Ja

-

-

-

-

314 x 227 x 250 mm

366 x 241 x 250 mm

397 x 282 x 298 mm

397 x 282 x 298 mm

4,7 kg

5,2 kg

7,2 kg

7,2 kg

## C6U3

Handkreissäge



Nachjustierbare  
Aluminiumgrundplatte

2-stufiger Sicherheitsschalter

Aluminium Sägeblatt-  
abdeckung

Neue Gebläsefunktion für  
freien Anriss und Schnittlinie

### Technische Daten

Leistungsaufnahme	1.300 W
Sägeblatt Ø	165 mm
Sägeblattbohrung Ø	30 mm
Sägeleistung bei 90°	54 mm
Sägeleistung bei 45°	40 mm
Leerlaufdrehzahl	5.800 /min <sup>-1</sup>
Gehrungsschnitte von/bis	0° bis 45°
Kabellänge	4 m
Abmessung LxBxH	290 x 221 x 240 mm
Gewicht	4,2 kg

### Lieferumfang

Parallelanschlag - Absaugadapter - HM-Sägeblatt - Schlüssel

Verpackung	Spritzgusskoffer
UVP	<b>257,-</b> (308,40 inkl. MwSt.)
Art-Nr.	C6U3WBZ
EAN-Nr.	4966376291571

## C6MEY2

Handkreissäge mit Bremse



Automatische Power und  
Silent Funktion

2-stufiger Sicherheitsschalter

Elektrische Bremse

Beidseitige LED auf das  
Sägeblatt

### Technische Daten

Leistungsaufnahme	1.050 W
Sägeblatt Ø	165 mm
Sägeblattbohrung Ø	20 mm
Sägeleistung bei 90°	66 mm
Sägeleistung bei 45°	45 mm
Leerlaufdrehzahl (Power)	4.500 /min <sup>-1</sup>
Leerlaufdrehzahl (Silent)	2.000 /min <sup>-1</sup>
Gehrungsschnitte von/bis	-5° bis 45°
Kabellänge	2,5 m
Abmessung LxBxH	271 x 185 x 250 mm
Gewicht	2,9 kg

### Lieferumfang

Parallelanschlag - HM-Sägeblatt - Schlüssel

Verpackung	Karton
UVP	<b>323,-</b> (387,60 inkl. MwSt.)
Art-Nr.	C6MEY2WBZ
EAN-Nr.	4966376408313

**APS  
BRUSHLESS**

## C7U3

Handkreissäge



Nachjustierbare  
Aluminiumgrundplatte

2-stufiger Sicherheitsschalter

Aluminium Sägeblatt-  
abdeckung

Neue Gebläsefunktion für  
freien Anriss und Schnittlinie

### Technische Daten

Leistungsaufnahme	1.300 W
Sägeblatt Ø	190 mm
Sägeblattbohrung Ø	30 mm
Sägeleistung bei 90°	66 mm
Sägeleistung bei 45°	48 mm
Leerlaufdrehzahl	5.800 /min <sup>-1</sup>
Gehrungsschnitte von/bis	0° bis 45°
Kabellänge	4 m
Abmessung LxBxH	314 x 227 x 250 mm
Gewicht	4,7 kg

### Lieferumfang

Parallelanschlag - Absaugadapter - HM-Sägeblatt - Schlüssel

Verpackung	Spritzgusskoffer
UVP	<b>292,-</b> (350,40 inkl. MwSt.)
Art-Nr.	C7U3WBZ
EAN-Nr.	4966376292714

## C7BUM

Handkreissäge mit Bremse



**Elektrische Bremse**

**Nachjustierbare  
Aluminiumgrundplatte**

**2-stufiger Sicherheitsschalter**

**Aluminium Sägeblatt-  
abdeckung**

**Für den direkten Einsatz auf  
einer HiKOKI-Führungsschiene**

### Technische Daten

Leistungsaufnahme	1.300 W
Sägeblatt Ø	190 mm
Sägeblattbohrung Ø	30 mm
Sägeleistung bei 90°	66 mm
Sägeleistung bei 45°	48 mm
Leerlaufdrehzahl	5.800 /min <sup>-1</sup>
Gehrungsschnitte von/bis	0° bis 45°
Kabellänge	4 m
Abmessung LxBxH	366 x 241 x 250 mm
Gewicht	5,2 kg

### Lieferumfang

Parallelschlag - Absaugadapter - HM-Sägeblatt - Schlüssel

Verpackung	HSC IV
UVP	<b>365,-</b> (438,00 inkl. MwSt.)
Art-Nr.	C7BUMW1Z
EAN-Nr.	4966376291823

## C9U3

Handkreissäge



**Nachjustierbare  
Aluminiumgrundplatte**

**2-stufiger Sicherheitsschalter**

**Aluminium Sägeblatt-  
abdeckung**

**Neue Gebläsefunktion für  
freien Anriss und Schnittlinie**

### Technische Daten

Leistungsaufnahme	2.000 W
Sägeblatt Ø	235 mm
Sägeblattbohrung Ø	30 mm
Sägeleistung bei 90°	86 mm
Sägeleistung bei 45°	65 mm
Leerlaufdrehzahl	5.200 /min <sup>-1</sup>
Gehrungsschnitte von/bis	0° bis 45°
Kabellänge	4 m
Abmessung LxBxH	397 x 282 x 298 mm
Gewicht	7,2 kg

### Lieferumfang

Parallelschlag - Absaugadapter - HM-Sägeblatt - Schlüssel

Verpackung	Spritzgusskoffer
UVP	<b>386,-</b> (463,20 inkl. MwSt.)
Art-Nr.	C9U3WBZ
EAN-Nr.	4966376293520

## C9BU3

Handkreissäge mit Bremse



**Elektrische Bremse**

**Nachjustierbare  
Aluminiumgrundplatte**

**2-stufiger Sicherheitsschalter**

**Aluminium Sägeblatt-  
abdeckung**

### Technische Daten

Leistungsaufnahme	2.000 W
Sägeblatt Ø	235 mm
Sägeblattbohrung Ø	30 mm
Sägeleistung bei 90°	86 mm
Sägeleistung bei 45°	65 mm
Leerlaufdrehzahl	5.200 /min <sup>-1</sup>
Gehrungsschnitte von/bis	0° bis 45°
Kabellänge	4 m
Abmessung LxBxH	397 x 282 x 298 mm
Gewicht	7,2 kg

### Lieferumfang

Parallelschlag - Absaugadapter - HM-Sägeblatt - Schlüssel

Verpackung	Spritzgusskoffer
UVP	<b>417,-</b> (500,40 inkl. MwSt.)
Art-Nr.	C9BU3WBZ
EAN-Nr.	4966376293322

# Tischkreissäge

## C3610DRJ

36V Akku-Tischkreissäge



**AV**  
**BRUSHLESS**

**Softstart Funktion**

**Überlastschutz**

**Elektrische Bremse**

**Staubabsaugadapter  
für Fremdabsaugung**

**Verarbeiten großer Platten-  
materialien dank der maximale  
Schnittbreite am Parallel-  
anschlag von 880 mm auf der  
rechten und 445 mm auf der  
linken Seite**

### Technische Daten

Sägeblatt Ø	254 mm
Sägeblattbohrung Ø	30 mm
Leerlaufdrehzahl	5.000 /min <sup>-1</sup>
Schnitthöhe bei 90°	79 mm
Schnitthöhe bei 45°	57 mm
Gehrungswinkel von/bis	0° bis 45°
Abmessung BxH	730 x 559 mm
Gewicht (ohne Akku)	29,5 kg

### Lieferumfang

Winkelanschlag - Sägeblatt - Sägeblattschutzabdeckung - Parallelanschlag - Kickback-Schutzkrallen - Schiebestock - Tischverlängerung - Maulschlüssel - Innensechskantschlüssel

BASIC	
Untertisch	OHNE
Akku	OHNE
Ladegerät	OHNE
Verpackung	Karton
UVP	<b>668,-</b> (801,60 inkl. MwSt.)
Art-Nr.	C3610DRJW4Z
EAN-Nr.	4966376334506



## C10RJ Tischkreissäge



### Überlastschutz

### Elektrische Bremse

### Staubabsaugadapter für Fremdabsaugung

### Perfekte Auflagefläche durch Tischverlängerung

### Robuster Universal-Untergestell mit Rädern

#### Technische Daten

Leistungsaufnahme	1.500 W
Sägeblatt Ø	254 mm
Sägeblattbohrung Ø	30 mm
Leerlaufdrehzahl	4.500 /min <sup>-1</sup>
Schnitthöhe bei 90°	79 mm
Schnitthöhe bei 45°	57 mm
Gehrungswinkel von/bis	0° bis 45°
Kabellänge	2,5 m
Abmessung LxBxH	1.555 x 990 x 1.070 mm
Gewicht	44 kg

#### Lieferumfang

Winkelanschlag - Sägeblatt - Sägeblattschutzabdeckung - Parallelanschlag - Kickback-Schutzkrallen - Schiebstock - Tischverlängerung - Mausschlüssel - Innensechskantschlüssel - Untergestell mit Rädern

Untertisch	Inklusive
Verpackung	Karton
UVP	<b>605,-</b> (726,00 inkl. MwSt.)
Art-Nr.	C10RJWAZ
EAN-Nr.	4966376334483



# C10RJ

## C3610DRA

36V Akku-Paneelsäge



**NEU**  
**BRUSHLESS**

**Überlastschutz stoppt ohne Rückstoß**

**Laseranzeige für präzise, saubere Schnitte**

**Beidseitige Neigung L/R bis 48° möglich**

	<b>BASIC</b>
Akku	OHNE
Ladegerät	OHNE
Verpackung	Karton
UVP	<b>752,-</b> (902,40 inkl. MwSt.)
Art-Nr.	C3610DRAW4Z
EAN-Nr.	4966376324408

### Technische Daten

Sägeblatt Ø	255 mm
Sägeblattbohrung Ø	30 mm
Schnittkapazität bei 90°	89 x 292 mm
Schnittkapazität/Gehrung 45° L/R	89 x 204 mm
Schnittkapazität bei 45° Neigung L	45 x 292 mm
Schnittkapazität bei 45° Neigung R	25 x 292 mm
Neigungswinkel R/L	0 - 48°
Leerlaufdrehzahl	4.000 /min <sup>-1</sup>
Abmessung LxBxH	792 x 778 x 686 mm
Gewicht (ohne Akku)	19,6 kg

### Lieferumfang

Sägeblatt 255mm /40 Zähne - Staubbeutel - Werkstückklemme - Stützstangen - Ringschlüssel

## C12RSH3

Paneelsäge



**Rastpunkte für genaue Gehrungseinstellungen**

**Komfortable Neigungseinstellung an der Vorderseite**

**Robuste Metall-Gehrungsskala**

**Shadow Line-Technologie markiert die Schnittlinie**

Verpackung	Karton
UVP	<b>835,-</b> (1.002,00 inkl. MwSt.)
Art-Nr.	C12RSH3WAZ
EAN-Nr.	4966376412891

### Technische Daten

Leistungsaufnahme	1.520 W
Sägeblatt Ø	305 mm
Sägeblattbohrung Ø	30 mm
Schnittkapazität bei 90°	105 x 312 mm
Schnittkapazität/Gehrung 45° L	105 x 220 mm
Schnittkapazität/Gehrung 45° R	105 x 170 mm
Schnittkapazität bei 45° Neigung L	68 x 312 mm
Schnittkapazität bei 45° Neigung R	43 x 312 mm
Neigungswinkel R/L	45° / 45°
Gehrungswinkel R/L	45° / 57°
Leerlaufdrehzahl	4.000 /min <sup>-1</sup>
Kabellänge	1,8 m
Abmessung LxBxH	873 x 916 x 724 mm
Gewicht	25,5 kg

### Lieferumfang

Staubbeutel - Innensechskantschlüssel - Werkstückklemme - HM-Sägeblatt

## C10FSB2

Paneelsäge

**NEU**



**Shadow Line-Technologie markiert die Schnittlinie**

**Kompakt konstruierte Zugfunktion**

**Robuste Metall-Gehrungsskala**

**Tisch kann rechts und links verlängert werden**

Verpackung	Karton
UVP	<b>459,-</b> (550,80 inkl. MwSt.)
Art-Nr.	C10FSB2WAZ
EAN-Nr.	4966376421299

### Technische Daten

Leistungsaufnahme	1.450 W
Sägeblatt Ø	254 mm
Sägeblattbohrung Ø	30 mm
Schnittkapazität bei 90°	92 x 305 mm
Schnittkapazität L 45°	48 x 215 mm
Schnittkapazität R 45°	26 x 215 mm
Neigungswinkel R/L	47° / 47°
Gehrungswinkel R/L	50° / 50°
Leerlaufdrehzahl	4.500 /min <sup>-1</sup>
Kabellänge	2 m
Abmessung LxBxH	477 x 766 x 605 mm
Gewicht	19 kg

### Lieferumfang

HM-Sägeblatt - 2 Tischverlängerungen - Innensechskantschlüssel - Werkstückklemme - Staubbeutel

## C8FSHG

Paneelsäge



**Kompakt konstruierte  
Zugfunktion**

**Laser für saubere und  
präzise Schnitte**

**Effiziente Staubabsaugung in  
den Staubbeutel**

**Tisch kann rechts und links  
verlängert werden**

### Technische Daten

Leistungsaufnahme	1.100 W
Sägeblatt Ø	216 mm
Sägeblattbohrung Ø	30 mm
Schnittkapazität bei 90°	65 x 280, 54 x 305 mm
Schnittkapazität/Gehrung 45° L/R	65 x 203, 54 x 210 mm
Schnittkapazität L 45°	38 x 280, 26 x 305 mm
Gehrungswinkel R/L	48°
Leerlaufdrehzahl	5.300 /min <sup>-1</sup>
Kabellänge	1,8 m
Abmessung LxBxH	528 x 725 x 495 mm
Gewicht	13,8 kg

### Lieferumfang

Staubbeutel - Ringschlüssel - Klemme -  
Werkstückklemme - HM-Sägeblatt

Verpackung	Karton
UVP	<b>312,-</b> (374,40 inkl. MwSt.)
Art-Nr.	C8FSHGWAZ
EAN-Nr.	4966376331611

## C8FSE

Paneelsäge



**Hochwertiger, großer  
Dreheller**

**Effiziente Staubabsaugung in  
den Staubbeutel**

**Soft-touch-Handgriff dämpft  
die vorhandene Restvibration**

**Spindelarretierung**

### Technische Daten

Leistungsaufnahme	1.050 W
Sägeblatt Ø	216 mm
Sägeblattbohrung Ø	30 mm
Schnittkapazität bei 90°	65 x 312 mm
Schnittkapazität/Gehrung 45° L/R	65 x 220 mm
Schnittkapazität L 45°	45 x 312 mm
Gehrungswinkel R/L	57° / 45°
Neigungswinkel R/L	-5° / 48°
Leerlaufdrehzahl	5.500 /min <sup>-1</sup>
Kabellänge	1,8 m
Abmessung LxBxH	555 x 790 x 485 mm
Gewicht	16,4 kg

### Lieferumfang

Staubbeutel - Ringschlüssel - Werkstückklemme - HM-Sägeblatt

Verpackung	Karton
UVP	<b>553,-</b> (663,60 inkl. MwSt.)
Art-Nr.	C8FSEUAZ
EAN-Nr.	4966376293186

**NEU**

**DIE BASIS  
FÜR PROFIS.**

NEUE KAPPSÄGEN-  
UNTERGESTELLE



Mehr Zubehör findest du in unserem Zubehörcatalog: [www.hikoki-powertools.eu](http://www.hikoki-powertools.eu)

# Kantenfräse - Oberfräse

## M1808DA

18V Akku-Kantenfräse



**MV** kompatibel  
**BRUSHLESS**

**Konstantelektronik und Softstart**

**Variable 6-stufige Drehzahlelektronik**



**Spezieller Sicherheits-einschalter**

### Technische Daten

Spannzange	6 / 8 mm
Tauchtiefe	40 mm
Leerlaufdrehzahl	10.000 - 30.000 /min <sup>-1</sup>
Abmessung LxBxH	109 x 100 x 229 mm
Gewicht (ohne Akku)	1,2 kg

### Lieferumfang

Spannzange 6 mm - Spannzange 8 mm - Schablonenführung - Trimmer-Führungsset - Schlüssel - Staubabsaug-Adapter-Set

	<b>BASIC</b> 	<b>5.0Ah Li-ion</b> 
Akku	OHNE	2x BSL1850C
Ladegerät	OHNE	UC18YSL3
Verpackung	HSC III	HSC III
UVP	<b>334,-</b> (400,80 inkl. MwSt.)	<b>616,-</b> (739,20 inkl. MwSt.)
Art-Nr.	M1808DAW2Z	M1808DAWPZ
EAN-Nr.	4966376336159	4966376336180

# M1808DA



## M3612DA

36V Akku-Oberfräse



**MV**  
**BRUSHLESS**

**Erste 36V, 12 mm Akku-Oberfräse der Welt**

**Konstantelektronik und Softstart**



**Stufenlos regulierbare Drehzahlen**

### Technische Daten

Spannzange	8 / 12 mm
Tauchtiefe	50 mm
Leerlaufdrehzahl	11.000 - 25.000 /min <sup>-1</sup>
Abmessung LxBxH	275 x 148 x 280 mm
Gewicht (ohne Akku)	3,1 kg

### Lieferumfang

Spannzange 8 mm - Spannzange 12 mm - Reduzierhülse 12 mm auf 6 mm - Schablonenführung - Schlüssel - Staubabsaug-Adapter-Set - Parallelanschlag

	<b>BASIC</b> 	<b>MULTI VOLT</b> 
Akku	OHNE	2x BSL36A18X
Ladegerät	OHNE	UC18YSL3
Verpackung	HSC IV	HSC IV
UVP	<b>469,-</b> (562,80 inkl. MwSt.)	<b>783,-</b> (939,60 inkl. MwSt.)
Art-Nr.	M3612DAW2Z	M3612DAWPZ
EAN-Nr.	4966376335978	4966376336005

## M12V2

Oberfräse



**Konstantelektronik**

**Anlaufstrombegrenzung**

**Optimierte Position der Drehzahlregulierung**

**Dreistufiger Revolvertiefeanschlag**

### Technische Daten

Spannzange Ø	12 mm
Leistungsaufnahme	2.000 W
Tauchtiefe	65 mm
Leerlaufdrehzahl	8.000 - 22.000 /min <sup>-1</sup>
Kabellänge	2,5 m
Abmessung LxBxH	305 x 176 x 320 mm
Gewicht	6,3 kg

### Lieferumfang

Parallelanschlag - Schlüssel - Führungsschablone 18 mm - Reduzierhülse 12 auf 8 - Staubabsaugadapter

Verpackung	Spritzgusskoffer
UVP	<b>501,-</b> (601,20 inkl. MwSt.)
Art-Nr.	M12V2WSZ
EAN-Nr.	4966376295166

## SB3608DA

36V Akku-Bandschleifer



**NEW AT  
BRUSHLESS**

**5-stufige Drehzahlregelung plus AT-Stufe**

**Rand & wand nahes Schleifen**

### Technische Daten

Schleiffläche (Breite)	76 mm
Bandlänge	533 mm
Leerlauf-Bandgeschwindigkeit	122 - 450 m/min <sup>-1</sup>
Abmessung LxBxH	325 x 150 x 199 mm
Gewicht (ohne Akku)	3,4 kg

### Lieferumfang

Staubbeutel - Schleifpapier - Staubabsaugadapter

	<b>BASIC</b>
Akku	OHNE
Ladegerät	OHNE
Verpackung	Karton
UVP	<b>386,-</b> (463,20 inkl. MwSt.)
Art-Nr.	SB3608DAW4Z
EAN-Nr.	4966376408696

## SB10V2

Bandschleifer



**Regelelektronik für materialgerechtes Arbeiten**

**Staubgeschützter großflächiger Ein-/Ausschalter**

**Sichere Führung durch Zusatzhandgriff**

### Technische Daten

Leistungsaufnahme	1.020 W
Schleiffläche (Breite)	100 mm
Bandlänge	610 mm
Leerlauf-Bandgeschwindigkeit	240 - 420 m/min <sup>-1</sup>
Kabellänge	2,5 m
Abmessung LxBxH	363 x 189 x 193 mm
Gewicht	5,4 kg

### Lieferumfang

Staubbeutel - Schleifband

Verpackung	Karton
UVP	<b>344,-</b> (412,80 inkl. MwSt.)
Art-Nr.	SB10V2WAZ
EAN-Nr.	4966376296613

# Hobel - Exzenterschleifer

## P18DSL

18V Akku-Hobel



Stufenlos einstellbare Hobel und Falztiefe

Anschluss für Staubbeutel oder Staubabsaugadapter

Sichere Auslaufablage

Ergonomischer Soft-touch Handgriff

	<b>BASIC</b> 
Akku	OHNE
Ladegerät	OHNE
Verpackung	HSC III
UVP	<b>292,-</b> (350,40 inkl. MwSt.)
Art-Nr.	P18DSLW2Z
EAN-Nr.	4966376316991

### Technische Daten

Hobelbreite	82 mm
Maximale Spantiefe	2 mm
Maximale Falztiefe	9 mm
Leerlaufdrehzahl	16.000 /min <sup>-1</sup>
Abmessung LxBxH	332 x 166 x 160 mm
Gewicht (ohne Akku)	3,0 kg

### Lieferumfang

Hobelmesser - Einstelllehre - Schlüssel

## P20SF

Hobel



Stufenlos einstellbare Hobel und Falztiefe

Anschluss für Staubbeutel oder Staubabsaugadapter

V-Nut zum Anfasen

Sichere Auslaufablage

Verpackung	Karton
UVP	<b>203,-</b> (243,60 inkl. MwSt.)
Art-Nr.	P20SFWAZ
EAN-Nr.	4966376296088

### Technische Daten

Hobelbreite	82 mm
Maximale Spantiefe	2,6 mm
Maximale Falztiefe	9 mm
Leistungsaufnahme	620 W
Leerlaufdrehzahl	17.000 /min <sup>-1</sup>
Kabellänge	2,5 m
Abmessung LxBxH	296 x 165 x 166 mm
Gewicht	2,7 kg

### Lieferumfang

Parallelanschlag - Einstelllehre - Absaugadapter

## SV1813DA

18V Akku-Exzenterschleifer



Regel Elektronik für materialgerechtes Schleifen

Höchste Abtragraten seiner Klasse



### Technische Daten

Schleifplatte Ø	125 mm
Schleifpapier Ø	125 mm
Leerlaufdrehzahl	7.000 - 11.000 /min <sup>-1</sup>
Schwingkreis Ø	3,0 mm
Abmessung LxBxH	169 x 125 x 153 mm
Gewicht (ohne Akku)	1,2 kg

### Lieferumfang

Staubbeutel - Schleifpapier - Staubabsaugadapter

**NEU** kompatibel  
**BRUSHLESS**

	<b>BASIC</b>	<b>BASIC</b> 	<b>5.0Ah</b> 
Akku	OHNE	OHNE	2x BSL1850C
Ladegerät	OHNE	OHNE	UC18YFSL
Verpackung	Karton	HSC II	HSC II
UVP	<b>183,-</b> (219,60 inkl. MwSt.)	<b>203,-</b> (243,60 inkl. MwSt.)	<b>478,-</b> (573,60 inkl. MwSt.)
Art-Nr.	SV1813DAW4Z	SV1813DAW2Z	SV1813DAWPZ
EAN-Nr.	4966376402335	4966376402328	4966376402342

## SV13YA

Exzentrerschleifer



**Direktantrieb des Motors für ruhigen Lauf**

**Einhandbedienung durch optimierte Gehäuseform**

**Gut und sicher positionierter Ein-/Ausschalter**

### Technische Daten

Leistungsaufnahme	230 W
Schleifplatte Ø	125 mm
Schleifpapier Ø	125 mm
Leerlaufdrehzahl	7.000 - 12.000 /min <sup>-1</sup>
Schwingkreis Ø	3,2 mm
Kabellänge	2,5 m
Abmessung BxH	121 x 145 mm
Gewicht	1,3 kg

### Lieferumfang

Staubbeutel - Schleifpapier

Verpackung	HSC II
UVP	<b>206,-</b> (247,20 inkl. MwSt.)
Art-Nr.	SV13YAW2Z
EAN-Nr.	4966376279913

## SV12SH

Schwingschleifer



**Direktantrieb des Motors für ruhigen Lauf**

**Einhandbedienung durch optimierte Gehäuseform**

**Hohe Abtragleistung**

### Technische Daten

Leistungsaufnahme	200 W
Schleifplatte LxB	110 x 100 mm
Delta-Abmessung	96 x 96 x 96 mm
Schleifpapier LxB	114 x 104 mm
Leerlaufdrehzahl	14.000 /min <sup>-1</sup>
Schwingkreis Ø	1,5 mm
Kabellänge	2,5 m
Abmessung BxH	110 x 133 mm
Gewicht	1,1 kg

### Lieferumfang

Staubbeutel - Schleifpapier

Verpackung	Karton
UVP	<b>145,-</b> (174,00 inkl. MwSt.)
Art-Nr.	SV12SHWBZ
EAN-Nr.	4966376279753

## SV12SG

Schwingschleifer



**Direktantrieb des Motors für ruhigen Lauf**

**Einhandbedienung durch optimierte Gehäuseform**

**Hohe Abtragleistung**

### Technische Daten

Leistungsaufnahme	200 W
Schleifplatte LxB	110 x 100 mm
Schleifpapier LxB	114 x 104 mm
Leerlaufdrehzahl	14.000 /min <sup>-1</sup>
Schwingkreis Ø	1,5 mm
Kabellänge	2,5 m
Abmessung LxBxH	137 x 110 x 137 mm
Gewicht	1,1 kg

### Lieferumfang

Staubbeutel - Schleifpapier

Verpackung	Karton
UVP	<b>156,-</b> (187,20 inkl. MwSt.)
Art-Nr.	SV12SGWBZ
EAN-Nr.	4966376279647

# Saubere Leistung für den Einstieg.



**RP200SL**

**RP200YL**

**RP300YL**

**RP300YM**

**RP300YH**

Nass-/  
Trockensauger

Nass-/  
Trockensauger

Nass-/  
Trockensauger

Nass-/  
Trockensauger

Nass-/  
Trockensauger

**Technische Daten**

Spannung	230V	230V	230V	230V	230V
Leistungsaufnahme	1.200 W	1.200 W	1.200 W	1.200 W	1.200 W
Luftstrom (max.)	2,3 m <sup>3</sup> /min	2 m <sup>3</sup> /min	2 m <sup>3</sup> /min	2 m <sup>3</sup> /min	2 m <sup>3</sup> /min
Max. Saugleistung	21 kPa	21 kPa	21 kPa	21 kPa	21 kPa
Staubklasse	L	L	L	M	H
Anwendung	Nass / Trocken (Press)	Nass / Trocken (Press)	Nass / Trocken (Press)	Nass / Trocken (Press)	Nass / Trocken (Press)
Filterreinigungssystem	Manuelle Filterreinigung	Manuelle Filterreinigung	Manuelle Filterreinigung	Manuelle Filterreinigung	Manuelle Filterreinigung
Anschluss Steckdose	Nein	Ja	Ja	Ja	Ja
Volumen (trocken)	20 Liter	20 Liter	30 Liter	30 Liter	30 Liter
Volumen (nass)	14 Liter	14 Liter	23 Liter	23 Liter	23 Liter
Schlauch Länge	1,75 m	3,2 m	3,2 m	4 m	4 m
Schlauch Ø	32 mm	32 mm	32 mm	32 mm	32 mm
Stromkabel Länge	5,5 m	5,5 m	5,5 m	8 m	8 m
Abm. (LxBxH) in mm	381 x 377 x 400	500 x 377 x 400	500 x 377 x 493	500 x 377 x 493	500 x 377 x 493
Gewicht	9,4 kg	10,0 kg	10,8kg	10,8kg	10,8kg



# Leistung und Komfort auf höchstem Niveau.



**RP250YDL**

**RP250YBL**

**RP350YBL**

**RP250YDM**

**RP350YDM**

**RP350YDH**

Nass-/Trockensauger	Nass-/Trockensauger	Nass-/Trockensauger	Nass-/Trocken- Rüttelsauger	Nass-/Trocken- Rüttelsauger	Nass-/Trocken- Rüttelsauger
230V	230V	230V	230V	230V	230V
1.000 W	1.400 W	1.400 W	1.200 W	1.200 W	1.200 W
3,6 m <sup>3</sup> /min	4,3 m <sup>3</sup> /min	4,3 m <sup>3</sup> /min	4,3 m <sup>3</sup> /min	4,3 m <sup>3</sup> /min	4,3 m <sup>3</sup> /min
21 kPa	27 kPa	27 kPa	27 kPa	27 kPa	27 kPa
L	L	L	M	M	H
Nass / Trocken	Nass / Trocken	Nass / Trocken	Nass / Trocken	Nass / Trocken	Nass / Trocken
Druckreinigung	Selbstreinigung	Autom. Reinigung	Selbstreinigung	Autom. Reinigung	Autom. Reinigung
Ja	Ja	Ja	Ja	Ja	Ja
20 Liter	20 Liter	25 Liter	20 Liter	25 Liter	25 Liter
17 Liter	17 Liter	22 Liter	15 Liter	22 Liter	22 Liter
3,5 m	3,2 m	3,2 m	5 m	5 m	5 m
32 mm	35 mm	35 mm	35 mm	35 mm	35 mm
7,5 m	8 m	8 m	8 m	8 m	8 m
392 x 374 x 550	457 x 400 x 535	550 x 400 x 550	450 x 390 x 530	530 x 400 x 550	530 x 400 x 550
7,8 kg	12,4 kg	15,2 kg	11 kg	14,4 kg	14,4 kg



# Nass-/Trockensauger

## RP200SL

Nass-/Trockensauger



**Zertifiziert nach Klasse L**

**Nass- und Trocken-  
anwendung möglich**

**Per Druckknopf:  
Manuelle Filterreinigung**

**Geringes Gewicht, kompakt**

Verpackung	Karton
UVP	<b>198,-</b> (237,60 inkl. MwSt.)
Art-Nr.	RP200SLWAZ
EAN-Nr.	4966376417186

### Technische Daten

Leistungsaufnahme	1.200 W
Luftstrom (max.)	2,3 m <sup>3</sup> /min
Unterdruck (max.)	21 kPa
Volumen (trocken)	20 l
Volumen (nass)	14 l
Steckdosen-Anschluss	Nein
Saugschlauch LxØ	1,75 m x 32 mm
Kabellänge	5,5 m
Abmessung LxBxH	381 x 377 x 400 mm
Gewicht	9,4 kg

### Lieferumfang

Vlies-Filterbeutel - 3 Metall-Saugrohre - Saugschlauch - Bodendüse (300 mm breit) - Fugendüse - Saugdüse (120 mm breit)

## RP200YL

Nass-/Trockensauger



**Zertifiziert nach Klasse L**

**Nass- und Trocken-  
anwendung möglich**

**Per Druckknopf:  
Manuelle Filterreinigung**

**Ein- und Ausschaltautomatik  
in Kombination mit einem  
Elektrowerkzeug  
(max. 2.300W)**

Verpackung	Karton
UVP	<b>240,-</b> (288,00 inkl. MwSt.)
Art-Nr.	RP200YLWAZ
EAN-Nr.	4966376417193

### Technische Daten

Leistungsaufnahme	1.200 W
Luftstrom (max.)	2 m <sup>3</sup> /min
Unterdruck (max.)	21 kPa
Volumen (trocken)	20 l
Volumen (nass)	14 l
Steckdosen-Anschluss	Ja
Saugschlauch LxØ	3,2 m x 32 mm
Kabellänge	5,5 m
Abmessung LxBxH	500 x 377 x 400 mm
Gewicht	10 kg

### Lieferumfang

Vlies-Filterbeutel - 3 Metall-Saugrohre - Saugschlauch - Bodendüse (300 mm breit) - Fugendüse - Saugdüse (120 mm breit)

## RP300YL

Nass-/Trockensauger



**Zertifiziert nach Klasse L**

**Nass- und Trocken-  
anwendung möglich**

**Per Druckknopf:  
Manuelle Filterreinigung**

**Ein- und Ausschaltautomatik  
in Kombination mit einem  
Elektrowerkzeug  
(max. 2.300W)**

Verpackung	Karton
UVP	<b>270,-</b> (324,00 inkl. MwSt.)
Art-Nr.	RP300YLWAZ
EAN-Nr.	4966376417209

### Technische Daten

Leistungsaufnahme	1.200 W
Luftstrom (max.)	2 m <sup>3</sup> /min
Unterdruck (max.)	21 kPa
Volumen (trocken)	30 l
Volumen (nass)	23 l
Steckdosen-Anschluss	Ja
Saugschlauch LxØ	3,2 m x 32 mm
Kabellänge	5,5 m
Abmessung LxBxH	500 x 377 x 493 mm
Gewicht	10,8 kg

### Lieferumfang

Vlies-Filterbeutel - 3 Metall-Saugrohre - Saugschlauch - Bodendüse (300 mm breit) - Fugendüse - Saugdüse (120 mm breit)

## RP300YM

Nass-/Trockensauger



**Zertifiziert nach Klasse M**

**Per Druckknopf:  
Manuelle Filterreinigung**

**Ein- und Ausschaltautomatik  
in Kombination mit einem  
Elektrowerkzeug  
(max. 2.300W)**

**Antistatischer Saugschlauch**

Verpackung	Karton
UVP	<b>334,-</b> (400,80 inkl. MwSt.)
Art-Nr.	RP300YMWAZ
EAN-Nr.	4966376417216

### Technische Daten

Leistungsaufnahme	1.200 W
Luftstrom (max.)	2 m <sup>3</sup> /min
Unterdruck (max.)	21 kPa
Volumen (trocken)	30 l
Volumen (nass)	23 l
Steckdosen-Anschluss	Ja
Saugschlauch LxØ	4,0 m x 32 mm
Kabellänge	8 m
Abmessung LxBxH	500 x 377 x 493 mm
Gewicht	10,8 kg

### Lieferumfang

Vlies-Filterbeutel - 3 Metall-Saugrohre - Saugschlauch (antistatisch) - Bodendüse (300 mm breit) - Fugendüse - Saugdüse (120 mm breit)

# Staubklassen

## L-Klasse:

Geeignet zum Auf- und Absaugen von trockenen, nicht brennbaren, gesundheitsgefährlichen Stäuben mit Arbeitsplatzgrenzwerten (AGWs) > 1mg/m<sup>3</sup>

## M-Klasse:

Geeignet für das Auf- und Absaugen von trockenen, nicht brennbaren Stäuben, nicht brennbaren Flüssigkeiten, Holzstäuben und gefährlichen Stäuben größer als 0,1mg/m<sup>3</sup>

## H-Klasse:

Geeignet zum Auf- und Absaugen von trockenen, nicht brennbaren Stäuben, krebserzeugenden und krankheitserregenden Partikeln (kein Asbest), sowie nicht brennbaren Flüssigkeiten, Holzstäuben und gesundheitsgefährlichen Stäuben mit allen AGWs

## RP300YH

Nass-/Trockensauger



**Zertifiziert nach Klasse H**

**Per Druckknopf:  
Manuelle Filterreinigung**

**Ein- und Ausschaltautomatik  
in Kombination mit einem  
Elektrowerkzeug  
(max. 2.300W)**

**Antistatischer Saugschlauch**

Verpackung	Karton
UVP	<b>386,-</b> (463,20 inkl. MwSt.)
Art-Nr.	RP300YHWAZ
EAN-Nr.	4966376417223

### Technische Daten

Leistungsaufnahme	1.200 W
Luftstrom (max.)	2 m <sup>3</sup> /min
Unterdruck (max.)	21 kPa
Volumen (trocken)	30 l
Volumen (nass)	23 l
Steckdosen-Anschluss	Ja
Saugschlauch LxØ	4,0 m x 32 mm
Kabellänge	8 m
Abmessung LxBxH	500 x 377 x 493 mm
Gewicht	10,8 kg

### Lieferumfang

Vlies-Filterbeutel - 3 Metall-Saugrohre - Saugschlauch (antistatisch) - Bodendüse (360 mm breit) - Fugendüse - Saugdüse (120 mm breit)

## RP250YDL

Nass-/Trockensauger (L-Klasse)



**Zertifiziert nach Klasse L**

**Ein- und Ausschaltautomatik  
in Kombination mit einem  
Elektrowerkzeug  
(max. 2.600W)**

**Einfache Filterreinigung**

**3,5 Meter langer  
Saugschlauch (Ø 32 mm)**

Verpackung	Karton
UVP	<b>307,-</b> (368,40 inkl. MwSt.)
Art-Nr.	RP250YDLWAZ
EAN-Nr.	4966376280964

### Technische Daten

Leistungsaufnahme	1.000 W
Luftstrom (max.)	3,6 m³/min
Unterdruck (max.)	21 kPa
Volumen (trocken)	20 l
Volumen (nass)	17 l
Steckdosen-Anschluss	Ja
Saugschlauch LxØ	3,5 m x 32 mm
Kabellänge	7,5 m
Abmessung LxBxH	392 x 374 x 550 mm
Gewicht	7,8 kg

### Lieferumfang

2 Saugrohre - Bodendüse - Fugendüse - Saugdüse -  
Saugschlauch (3,5 Meter), Ø 32 mm - Haken - Adapter -  
Rundbürstendüse - Rohrhalter - PE-Filter - Vliesfilterbeutel

## RP250YBL

Nass-/Trockensauger (L-Klasse)



**Zertifiziert nach Klasse L**

**Ein- und Ausschaltautomatik  
in Kombination mit einem  
Elektrowerkzeug  
(max. 2.600W)**

**Einfache Filterreinigung**

**3,2 Meter langer  
Saugschlauch (Ø 35 mm)**

Verpackung	Karton
UVP	<b>605,-</b> (726,00 inkl. MwSt.)
Art-Nr.	RP250YBLWAZ
EAN-Nr.	4966376413874

### Technische Daten

Leistungsaufnahme	1.400 W
Luftstrom (max.)	4,3 m³/min
Unterdruck (max.)	27 kPa
Volumen (trocken)	20 l
Volumen (nass)	17 l
Steckdosen-Anschluss	Ja
Saugschlauch LxØ	3,2 m x 35 mm
Kabellänge	8 m
Abmessung LxBxH	457 x 400 x 535 mm
Gewicht	12,4 kg

### Lieferumfang

Saugschlauch (3,2 Meter) Ø 35 mm - 2 PVC Rohre -  
Universaldüse - Fugendüse - Vliesfilterbeutel - Handgriff -  
2 Polyester-Filterkassetten (Klasse M)

## RP350YBL

Nass-/Trockensauger (L-Klasse)



**Zertifiziert nach Klasse L**

**Ein- und Ausschaltautomatik  
in Kombination mit einem  
Elektrowerkzeug  
(max. 2.600W)**

**Einfache Filterreinigung**

**3,2 Meter langer  
Saugschlauch (Ø 35 mm)**

Verpackung	Karton
UVP	<b>710,-</b> (852,00 inkl. MwSt.)
Art-Nr.	RP350YBLWAZ
EAN-Nr.	4966376413881

### Technische Daten

Leistungsaufnahme	1.400 W
Luftstrom (max.)	4,3 m³/min
Unterdruck (max.)	27 kPa
Volumen (trocken)	25 l
Volumen (nass)	22 l
Steckdosen-Anschluss	Ja
Saugschlauch LxØ	3,2 m x 35 mm
Kabellänge	8 m
Abmessung LxBxH	550 x 400 x 550 mm
Gewicht	15,2 kg

### Lieferumfang

Saugschlauch (3,2 Meter) Ø 35 mm - 2 PVC Rohre -  
Universaldüse - Fugendüse - Vliesfilterbeutel - Handgriff -  
2 Polyester-Filterkassetten (Klasse M)

## RP250YDM

Nass-/Trocken-Rüttelsauger (M-Klasse)



**Zertifiziert nach Klasse M**

**Ein- und Ausschaltautomatik in Kombination mit einem Elektrowerkzeug (max. 2.000W)**

**2 Hochleistungsfilter-Kassetten**

**Bajonettanschluss für den Saugschlauch**

Verpackung	Karton
UVP	<b>647,-</b> (776,40 inkl. MwSt.)
Art-Nr.	RP250YDMWAZ
EAN-Nr.	4966376280971

### Technische Daten

Leistungsaufnahme	1.200 W
Luftstrom (max.)	4,3 m <sup>3</sup> /min
Unterdruck (max.)	27 kPa
Volumen (trocken)	20 l
Volumen (nass)	15 l
Steckdosen-Anschluss	Ja
Saugschlauch LxØ	5 m x 35 mm
Kabellänge	8 m
Abmessung LxBxH	450 x 390 x 530 mm
Gewicht	11 kg

### Lieferumfang

2 Filterkassetten - PE-Beutel - Behälterstopfen - Saugschlauch (5 Meter), Ø 35 mm

## RP350YDM

Nass-/Trocken-Rüttelsauger (M-Klasse)



**Zertifiziert nach Klasse M**

**Automatische Filterabrüttelung Drucksensor gesteuert**

**Ein- und Ausschaltautomatik in Kombination mit einem Elektrowerkzeug (max. 2.000W)**

**2 Hochleistungsfilter-Kassetten**

Verpackung	Karton
UVP	<b>742,-</b> (890,40 inkl. MwSt.)
Art-Nr.	RP350YDMWAZ
EAN-Nr.	4966376281077

### Technische Daten

Leistungsaufnahme	1.200 W
Luftstrom (max.)	4,3 m <sup>3</sup> /min
Unterdruck (max.)	27 kPa
Volumen (trocken)	25 l
Volumen (nass)	22 l
Steckdosen-Anschluss	Ja
Saugschlauch LxØ	5 m x 35 mm
Kabellänge	8 m
Abmessung LxBxH	530 x 400 x 550 mm
Gewicht	14,4 kg

### Lieferumfang

2 Filterkassetten - PE-Beutel - Behälterstopfen - Saugschlauch (5 Meter), Ø 35 mm

## RP350YDH

Nass-/Trocken-Rüttelsauger (H-Klasse)



**Zertifiziert nach Klasse H**

**Automatische Filterabrüttelung Drucksensor gesteuert**

**Ein- und Ausschaltautomatik in Kombination mit einem Elektrowerkzeug (max. 2.000W)**

**2 Hochleistungsfilter-Kassetten**

Verpackung	Karton
UVP	<b>856,-</b> (1.027,20 inkl. MwSt.)
Art-Nr.	RP350YDHWAZ
EAN-Nr.	4966376281060

### Technische Daten

Leistungsaufnahme	1.200 W
Luftstrom (max.)	4,3 m <sup>3</sup> /min
Unterdruck (max.)	27 kPa
Volumen (trocken)	25 l
Volumen (nass)	22 l
Steckdosen-Anschluss	Ja
Saugschlauch LxØ	5 m x 35 mm
Kabellänge	8 m
Abmessung LxBxH	530 x 400 x 550 mm
Gewicht	14,4 kg

### Lieferumfang

2 Filterkassetten - Saugschlauch (5 Meter), Ø 35 mm - PE-Beutel - Behälterstopfen

### Hinweis

Nicht für Asbest geeignet!

# Nass-/Trockensauger

## RP18DLA

18V Akku-Nass-/Trockensauger



kompatibel

**Luftmenge/Druck umschaltbar  
Eco/Boost Modus**

**Großer Aktionsradius  
Saugschlauch bis 2,5 Meter**

**Filterstaub Entfernungsfunktion**

	<b>BASIC</b>
Akku	OHNE
Ladegerät	OHNE
Verpackung	Karton
UVP	<b>156,-</b> (187,20 inkl. MwSt.)
Art-Nr.	RP18DLAW4Z
EAN-Nr.	4966376413867

### Technische Daten

Filtertyp	EPA (Klasse L)
Leistungsaufnahme	90 W
Saugleistung (max.)	11 kPa
Luftstrom (max.)	1,9 m³/min
Volumen (trocken)	5,1 l
Volumen (nass)	3,5 l
Abmessung LxBxH	330 x 210 x 393 mm
Gewicht (ohne Akku)	4,1 kg

### Lieferumfang

Saugschlauch - 3 Saugrohre - Bodendüse  
Fugendüse - Zubehöralter - Adapter - Staubbeutel



# RP18DA

## RP18DA

18V Akku-Nass-/Trockensauger



kompatibel

**Luftmenge/Druck umschaltbar  
Eco/Boost Modus**

**Großer Aktionsradius  
Saugschlauch bis 2,5 Meter**

**Filterstaub Entfernungsfunktion**

**Mit HEPA Filter ausgerüstet**

	<b>BASIC</b>
Akku	OHNE
Ladegerät	OHNE
Verpackung	Karton
UVP	<b>166,-</b> (199,20 inkl. MwSt.)
Art-Nr.	RP18DAW4Z
EAN-Nr.	4966376413850

### Technische Daten

Filtertyp	HEPA
Leistungsaufnahme	80 W
Saugleistung (max.)	11 kPa
Luftstrom (max.)	1,8 m³/min
Volumen (trocken)	5,1 l
Volumen (nass)	3,5 l
Abmessung LxBxH	330 x 210 x 393 mm
Gewicht (ohne Akku)	4,1 kg

### Lieferumfang

Saugschlauch - 3 Saugrohre - Bodendüse  
Fugendüse - Zubehöralter - Adapter - Staubbeutel

## UF18DSAL

Akku-Ventilator



**MW** kompatibel

**2 umschaltbare Gebläsestufen**

**Schwenkbar L/R 36°**

**Im Akkubetrieb zwischen  
1,5-7,5 Stunden Einsatzzeit**

	<b>BASIC</b>
Akku	OHNE
Ladegerät	OHNE
Verpackung	Karton
UVP	<b>140,-</b> (168,00 inkl. MwSt.)
Art-Nr.	UF18DSALL0Z
EAN-Nr.	4966376319268

### Technische Daten

Ventilator Durchmesser	255 mm
Windgeschwindigkeit "hoch"	190 m/min
Windgeschwindigkeit "tief"	160 m/min
Max. Luftvolumen "hoch"	18 m <sup>3</sup> /min
Max. Luftvolumen "tief"	14 m <sup>3</sup> /min
Kabellänge	1,8 m
Abmessung LxBxH	264 x 370 x 620 mm
Gewicht (ohne Akku)	3,0 kg

### Lieferumfang

Netzadapter

## RA18DA

18V Akku-Gebläse



**MW** kompatibel

**BRUSHLESS**

**Elektronik, Luftmenge über  
Schalter regulierbar**

**Schnelles Aufblasen und  
Ablassen von Luft**

	<b>BASIC</b>
Akku	OHNE
Ladegerät	OHNE
Verpackung	Karton
UVP	<b>124,-</b> (148,80 inkl. MwSt.)
Art-Nr.	RA18DAW4Z
EAN-Nr.	4966376412174

### Technische Daten

Max. Luftvolumen	0,7 m <sup>3</sup> /min
Max. Luftgeschwindigkeit	122 m/s
Durchschnitts-Luftgeschwindigkeit	100 m/s
Leerlaufdrehzahl	0 - 89.000 /min <sup>-1</sup>
Abmessung LxBxH	224 x 94 x 250 mm
Gewicht (ohne Akku)	0,45 kg

### Lieferumfang

3 Luftdüsen (lang, kurz und spitz) - Absaugaufsatz

## RB18DC

18V Akku-Gebläse+Sauger



**MW** kompatibel

**Regelelektronik  
(Feedback-Kontrolle)**

**3-Stufen Geschwindigkeits-  
umschalter**

	<b>BASIC</b>
Akku	OHNE
Ladegerät	OHNE
Verpackung	Karton
UVP	<b>103,-</b> (123,60 inkl. MwSt.)
Art-Nr.	RB18DCW4Z
EAN-Nr.	4966376338689

### Technische Daten

Förderleistung	0 - 3,5 m <sup>3</sup> /min
Max. Luftgeschwindigkeit	95 m/s
Leerlaufdrehzahl	0 - 20.000 /min <sup>-1</sup>
Abmessung LxBxH	490 x 150 x 207 mm
Gewicht	1,1 kg

### Lieferumfang

Ausblas-/Saugdüse 200 mm

## RB36DC

36V Akku-Gebläse

**NEU**

**Stufenlos veränderbare  
Luftgeschwindigkeit**

**Zuschaltbarer TurboBoost**



**MW**  
**BRUSHLESS**

	<b>BASIC</b>
Akku	OHNE
Ladegerät	OHNE
Verpackung	Karton
UVP	<b>339,-</b> (406,80 inkl. MwSt.)
Art-Nr.	RB36DCW4Z
EAN-Nr.	4966376420599

### Technische Daten

Luftvolumen (max.)	0 - 19,8 m <sup>3</sup> /h
Luftgeschwindigkeit (max.)	257 km/h
Abmessung LxBxH	1.030 x 205 x 290 mm
Gewicht (ohne Akku)	2,7 kg

### Lieferumfang

Abnehmbares Blasrohr - Runddüse - Flachdüse

## AW18DBL

18V Akku-Hochdruckreiniger



**AV** kompatibel  
**BRUSHLESS**

**Hervorragende Manövrierfähigkeit der Pistole**

**Variabel einstellbare Düse**

	<b>BASIC</b>
Akku	OHNE
Ladegerät	OHNE
Verpackung	Karton
UVP	<b>574,-</b> (688,80 inkl. MwSt.)
Art-Nr.	AW18DBLW4Z
EAN-Nr.	4966376301584

### Technische Daten

Wasserdruck (max.)	20 bar
Wasserdurchfluss	0,5 - 1,2 l/min
Tankkapazität	8 l
Zulässige Wassertemperatur	40° max.
Abmessung LxBxH	302 x 254 x 473 mm
Gewicht (ohne Akku)	3,8 kg

### Lieferumfang

Lanzenpistole - Hochdruckschlauch (3m) - Variable Düse - Düsenreiner Stift

## AW100

Hochdruckreiniger



**Leichter und kompakter Hochdruckreiniger**

**5 m langer Druckschlauch**

**Überhitzungsschutz**

Verpackung	Karton
UVP	<b>166,-</b> (199,20 inkl. MwSt.)
Art-Nr.	AW100LAZ
EAN-Nr.	4966376297474

### Technische Daten

Druck (max.)	100 bar
Arbeitsdruck (max.)	90 bar
Wasserdurchfluss pro Minute	5 l
Zulässige Wassertemperatur	40° max.
Leistungsaufnahme	1.400 W
Kabellänge	5 m
Abmessung LxBxH	305 x 245 x 465 mm
Gewicht	5,4 kg

### Lieferumfang

Pistolenhandgriff - Hochdruckschlauch 5 m - 1-fach Strahlrohr mit Vario Powerdüse - Kabel- und Schlauchhaken am Gerät

## AW130

Hochdruckreiniger



**Leichter und kompakter Hochdruckreiniger**

**10 m langer Druckschlauch**

**Überhitzungsschutz**

Verpackung	Karton
UVP	<b>292,-</b> (390,40 inkl. MwSt.)
Art-Nr.	AW130LAZ
EAN-Nr.	4966376297597

### Technische Daten

Druck (max.)	130 bar
Arbeitsdruck (max.)	90 bar
Wasserdurchfluss pro Minute	6,0 l
Zulässige Wassertemperatur	40° max.
Leistungsaufnahme	1.600 W
Kabellänge	5 m
Abmessung LxBxH	325 x 260 x 790 mm
Gewicht	8,3 kg

### Lieferumfang

Pistolenhandgriff - Hochdruckschlauch 10 m - 1-fach Strahlrohr mit Vario Powerdüse - Dreckfräser - Kabel- und Schlauchhaken am Gerät

## AW150

Hochdruckreiniger



**Mit Schlauchtrommel**

**10 m langer Druckschlauch**

**Überhitzungsschutz**

Verpackung	Karton
UVP	<b>396,-</b> (475,20 inkl. MwSt.)
Art-Nr.	AW150LAZ
EAN-Nr.	4966376297696

### Technische Daten

Druck (max.)	150 bar
Arbeitsdruck (max.)	110 bar
Wasserdurchfluss pro Minute	6,67 l
Zulässige Wassertemperatur	40° max.
Leistungsaufnahme	2.000 W
Kabellänge	5 m
Abmessung LxBxH	425 x 345 x 905 mm
Gewicht	12,4 kg

### Lieferumfang

Pistolenhandgriff - Hochdruckschlauch 10 m - 1-fach Strahlrohr mit Vario Powerdüse - Dreckfräser - Kabel- und Schlauchhaken am Gerät

## CG18DA

18V Akku-Freischneider (loop handle)



**MV** kompatibel  
**BRUSHLESS**

**3-stufige Geschwindigkeitsregelung**

**Sicherheitssperre verhindert einen versehentlichen Start**

**Hohes Drehmoment ermöglicht Arbeiten mit einem Ø 230 mm Gras-Blatt**

	<b>BASIC</b>
Akku	OHNE
Ladegerät	OHNE
Verpackung	Karton
UVP	<b>270,-</b> (324,00 inkl. MwSt.)
Art-Nr.	CG18DAW4Z
EAN-Nr.	4966376414017

### Technische Daten

Leerlaufdrehzahl	4.300, 4.900, 5.600 /min <sup>-1</sup>
"eco", "mittel", "hoch"	2 mm
Faden Ø	230 mm
Gras Blatt Ø	25,4 mm x 34 Z
Bohrung Zähne	1.795 x 355 x 250 mm
Abmessung LxBxH	3,7 kg

### Lieferumfang

Maulschlüssel (17/19) - Gras-Blatt Ø 230 mm - Fadenkopf - Blattabdeckung - Schutzbrille - Schulterband - Werkzeugbeutel

## CS3630DC

36V Akku-Kettensäge



**MV**  
**BRUSHLESS**

**Mechanische Rückschlagbremse (Kickback Bremse)**

**Kettenschiene mit Umlenkstern**

	<b>BASIC</b>
Akku	OHNE
Ladegerät	OHNE
Verpackung	Karton
UVP	<b>344,-</b> (412,80 inkl. MwSt.)
Art-Nr.	CS3630DCW4Z
EAN-Nr.	4966376409457

### Technische Daten

Geschwindigkeit	12,6 m/s
Schwertlänge	300 mm
Type der Sägekette	90PX-045X
Öltankkapazität	70 ml
Abmessung LxBxH	578 x 184 x 194 mm
Gewicht (ohne Akku)	2,5 kg

### Lieferumfang

Sägekette - Kettenschiene - Kettenschutz - Schlüssel - Kettenhaftöl 50cc

## CS1810DD

18V Akku-Astsäge



**MV** kompatibel  
**BRUSHLESS**

**Werkzeugloser Kettenwechsel**

**Automatischer Kettenspanner**

**2-Stufen Sicherheitsschalter**

**Automatische Ölzufuhr und Kettenschmierung**

	<b>BASIC</b>
Akku	OHNE
Ladegerät	OHNE
Verpackung	Karton
UVP	<b>176,-</b> (211,20 inkl. MwSt.)
Art-Nr.	CS1810DDW4Z
EAN-Nr.	4966376416318

### Technische Daten

Ketten-Geschwindigkeit	8 m/s
Kettenschiene (Länge)	100 mm
Type der Sägekette	80TXL-26
Öltankkapazität	55 ml
Abmessung LxBxH	441 x 89 x 228 mm
Gewicht (ohne Akku)	1,2 kg

### Lieferumfang

Sägekette - Kettenschiene - Kettenschutz - Kettenhaftöl 50ml

# Kühl- und Wärmebox - Radio

## UL18DBA

18V Akku-Kompressor Kühl- und Wärmebox



kompatibel

**Temperatureinstellungen von -18° bis 60° in 5-Grad-Schritten**

**3 Stromquellen möglich: 18V Akku, 12V KFZ, 230V**

**Große Kapazität 25 L**

**Bei Anschluss an 12V/230V wird der Akku geladen**

	<b>BASIC</b>
Akku	OHNE
Ladegerät	OHNE
Verpackung	Karton
UVP	<b>762,-</b> (914,40 inkl. MwSt.)
Art-Nr.	UL18DBAW4Z
EAN-Nr.	4966376415878

### Technische Daten

Akkuspannung	18V
Auto-Anschluss	12 V (KFZ)
Wechselstrom	230V
Temperaturbereich	-18 bis + 60° C
Kapazität	25 Liter
Abmessung LxBxH	340 x 653 x 450 mm
Gewicht (ohne Akku)	15,8 kg

## UL18DF

18V Akku-Kühl- und Wärmebox



kompatibel

**Temperatureinstellungen von 8° bis 60° (richtet sich nach der Außentemperatur)**

**3 Stromquellen möglich: 18V Akku, 12V KFZ, 230V**

**Große Kapazität 24 L**

	<b>BASIC</b>
Akku	OHNE
Ladegerät	OHNE
Verpackung	Karton
UVP	<b>140,-</b> (168,00 inkl. MwSt.)
Art-Nr.	UL18DFW4Z
EAN-Nr.	4966376414819

### Technische Daten

Akkuspannung	18V
Auto-Anschluss	12 V (KFZ)
Wechselstrom	230V
Max. Kühlleistung	17° (unter Umgebungstemperatur)
Max. Warmhaltetemperatur	60 °C
Kapazität	24 Liter
Abmessung LxBxH	425 x 325 x 490 mm
Gewicht (ohne Akku)	5,3 kg

## UR18DA

Akku-Radio



kompatibel

**Robustes Baustellenradio mit digitalem DAB+**

**Programmspeicherplätze für AM/FM**

**Digitaler DSP Tuner mit beleuchtetem LCD Display**

	<b>BASIC</b>
Akku	OHNE
Ladegerät	OHNE
Verpackung	Karton
UVP	<b>135,-</b> (162,00 inkl. MwSt.)
Art-Nr.	UR18DAW4Z
EAN-Nr.	4966376407460

### Technische Daten

Radiofrequenz	AM: 530-1710 kHz FM: 87,5-108 MHz
Abmessung LxBxH	240 x 176 x 185 mm
Gewicht (ohne Akku)	1,8 kg
Lieferumfang	Netzadapter

## UB18DG

Akku-Baustellenstrahler inkl. Stativ



**AKU** kompatibel

**Hohe Leuchtkraft, bis zu 4.000 Lumen**

**Höhenverstellbar von 1,06 bis max. 2,15 Meter**

**Bewegliche Leuchtköpfe: Vertikal 220° und horizontal bis 230°**

**Wasser und staubgeschützt nach IP55**

### Technische Daten

Helligkeit	1.000 / 2.000 / 3.000 / 4.000 lm
Leuchtdauer mit 5,0 Ah	2,25 / 3,0 / 4,5 / 9,0 Std.
Leuchtdauer mit BSL36A18	2,5 / 3,5 / 5,5 / 10,5 Std.
Abmessung LxBxH	235 x 230 x 1.060 mm
Abmessung LxBxH (max.)	720 x 627 x 2.150 mm
Gewicht (ohne Akku)	8,1 kg

Lieferumfang  
Netzadapter

	<b>BASIC</b>
Akku	OHNE
Ladegerät	OHNE
Verpackung	Karton
UVP	<b>334,-</b> (400,80 inkl. MwSt.)
Art-Nr.	UB18DGW4Z
EAN-Nr.	4966376410262



# Baustellenstrahler - Lampen

## UB18DA

Akku-LED Baustellenstrahler



**MFL** kompatibel

Ultrahelle, weiße LEDs

Lange Laufzeit von bis zu 22 Stunden möglich

Geringes Gewicht von nur 1,85 kg

### Technische Daten

Leuchtstärke Spot+Wide	2.500 lm
Leuchtstärke Spot	1.100 lm
Leuchtstärke Wide	1.300 lm
Leuchtstärke Wide (eco)	400 lm
Abmessung LxBxH	280 x 203 x 204 mm
Gewicht (ohne Akku)	1,9 kg

	<b>BASIC</b>
Akku	OHNE
Ladegerät	OHNE
Verpackung	Karton
UVP	<b>171,-</b> (205,20 inkl. MwSt.)
Art-Nr.	UB18DAW4Z
EAN-Nr.	4966376328734

## UB18DH

Akku-LED Lampe



**MFL** kompatibel **IP55**

Bis zu 24 Stunden Leuchtdauer mit einem 5,0 Ah Akku

Leuchtet bis zu 670 Meter weit

Staub- und wasserdicht nach IP55

### Technische Daten

Helligkeit Spot Mode	950 / 750 / 400 lm
Helligkeit Wide Mode	1.050 / 800 / 400 lm
Winkelgrad/schwenkbar	5 Stufen 0 - 90°
Leuchtdauer mit 5,0 Ah	8 - 24 Std.
Abmessung LxBxH	174 x 101 x 268 mm
Gewicht (ohne Akku)	0,8 kg

	<b>BASIC</b>
Akku	OHNE
Ladegerät	OHNE
Verpackung	Karton
UVP	<b>135,-</b> (162,00 inkl. MwSt.)
Art-Nr.	UB18DHW4Z
EAN-Nr.	4966376410705

## UB18DGL

Akku-LED Baustellenstrahler



**MFL** kompatibel

36 ultrahelle, weiße LEDs

240° verstellbarer Kopf (16 Positionen)

Lange Laufzeit von bis zu 11,5 Stunden

### Technische Daten

Anzahl LED	36 Stück a 0,5W
Leuchtstärke „Power“	250 lx
Leuchtstärke „Save“	140 lx
Abmessung LxBxH	198 x 256 x 252 mm
Gewicht (ohne Akku)	0,7 kg

	<b>BASIC</b>
Akku	OHNE
Ladegerät	OHNE
Verpackung	Karton
UVP	<b>109,-</b> (130,80 inkl. MwSt.)
Art-Nr.	UB18DGLLOZ
EAN-Nr.	4966376317707

## UB18DJL

Akku-LED Lampe



**MFL** kompatibel

Maximal können 12 LED geschaltet werden

7-stufiger bis 270° drehbarer Kopf

5-stufiger bis 180° Up/Down schwenkbarer Kopf

### Technische Daten

Als Arbeitslicht mit 12 LED	16 Stunden (mit BSL1850MA)
Als Arbeitslicht mit 6 LED	30 Stunden (mit BSL1850MA)
Als Arbeitslicht mit 3 LED	51 Stunden (mit BSL1850MA)
Klassisch	Bis zu 43 Stunden (mit BSL1850)
Abmessung LxBxH	205 x 78 x 108 mm
Gewicht (ohne Akku)	0,3 kg

	<b>BASIC</b>
Akku	OHNE
Ladegerät	OHNE
Verpackung	Blister
UVP	<b>61,-</b> (73,20 inkl. MwSt.)
Art-Nr.	UB18DJLLOZ
EAN-Nr.	4966376317745

## UB18DE

Akku-LED Lampe



**MV** kompatibel

Leuchtstärke in 2 Stufen einstellbar

130° Leuchtwinkel (6 Stufen verstellbar)

Bis zu 78 Stunden Leuchtdauer mit einem 5,0 Ah Akku

### Technische Daten

Helligkeit (High/low)	250 / 100 lm
Leuchtdauer (High/low)	30 / 78 Std.
Winkeleinstellungen	0 / 30 / 60 / 90 / 110 / 130°
Abmessung LxBxH	92 x 79 x 250 mm
Gewicht (ohne Akku)	0,3 kg

	<b>BASIC</b>
Akku	OHNE
Ladegerät	OHNE
Verpackung	Karton
UVP	<b>72,-</b> (86,40 inkl. MwSt.)
Art-Nr.	UB18DEW4Z
EAN-Nr.	4966376408733

## UB18DF

Akku-Laterne



**MV** kompatibel

Neu entwickelte Akku Laterne

360° rundum Beleuchtung

Leuchtstärke in 2 Stufen einstellbar

Leuchtdauer mit z.B. 5,0 Ah bis zu 29 Stunden

### Technische Daten

Helligkeit (High/low)	750 / 320 lm
Abmessung LxBxH	98 x 79 x 301 mm
Gewicht (ohne Akku)	0,4 kg

	<b>BASIC</b>
Akku	OHNE
Ladegerät	OHNE
Verpackung	Karton
UVP	<b>83,-</b> (99,60 inkl. MwSt.)
Art-Nr.	UB18DFW4Z
EAN-Nr.	4966376408764

## UB18DC

Akku-Baustellenstrahler



**MV** kompatibel **IP56**

Der Leuchtwinkel ist um 126° in 8 Stufen verstellbar

Wasser und staubgeschützt nach IP65

Solider Standfuß sowie Haken zum Hängen

### Technische Daten

Helligkeit Low	700 lm
Helligkeit High	4.000 lm
Abmessung LxBxH	186 x 155 x 276 mm
Gewicht (ohne Akku)	1,9 kg

	<b>BASIC</b>
Akku	OHNE
Ladegerät	OHNE
Verpackung	Karton
UVP	<b>218,-</b> (261,60 inkl. MwSt.)
Art-Nr.	UB18DCW4Z
EAN-Nr.	4966376402120

## UB18DD

Baustellenstrahler 18V / 230V



**MV** kompatibel **IP56**

Für 18V Akkus sowie 230V Netzanschluss

Wasser und staubgeschützt nach IP65

Der Leuchtwinkel ist um 144° in 9 Stufen verstellbar

### Technische Daten

Spannung	18V / 230V
Helligkeit Low	1.000 lm
Helligkeit High	10.000 lm
Abmessung LxBxH	314 x 148 x 323 mm
Gewicht (ohne Akku)	4,1 kg

### Lieferumfang

Anschlusskabel (230V)

	<b>BASIC</b>
Akku	OHNE
Ladegerät	OHNE
Verpackung	Karton
UVP	<b>344,-</b> (412,80 inkl. MwSt.)
Art-Nr.	UB18DDW4Z
EAN-Nr.	4966376402168

## HiKOKI Stackable Case (HSC) I



UVP	<b>46,-</b> (55,20 inkl. MwSt.)
Art-Nr.	402538
EAN-Nr.	4549115077508

**Technische Daten**  
Abmessung (LxBxH) 295x395x105 mm  
Gewicht 1,95 kg

## HiKOKI Stackable Case (HSC) II



UVP	<b>46,-</b> (55,20 inkl. MwSt.)
Art-Nr.	402539
EAN-Nr.	4549115077515

**Technische Daten**  
Abmessung (LxBxH) 295x395x158 mm  
Gewicht 1,60 kg

## HiKOKI Stackable Case (HSC) III



UVP	<b>52,-</b> (62,40 inkl. MwSt.)
Art-Nr.	402540
EAN-Nr.	4549115077522

**Technische Daten**  
Abmessung (LxBxH) 295x395x210 mm  
Gewicht 1,95 kg

## HiKOKI Stackable Case (HSC) IV



UVP	<b>57,-</b> (68,40 inkl. MwSt.)
Art-Nr.	402541
EAN-Nr.	4549115077539

**Technische Daten**  
Abmessung (LxBxH) 295x395x315 mm  
Gewicht 2,55 kg

## HiKOKI Stackable Case (HSC) IV mit Schublade und 100-tlg. Zubehör



UVP	<b>108,-</b> (129,60 inkl. MwSt.)
Art-Nr.	40030037
EAN-Nr.	4250155824037

**Technische Daten**  
Abmessung (LxBxH) 295x395x250 mm  
Gewicht 4,45 kg

## Rollbrett für HiKOKI Stackable Case (HSC)



Musterabbildung inkl. HSC

UVP	<b>54,-</b> (64,80 inkl. MwSt.)
Art-Nr.	402543
EAN-Nr.	4549115077553

**Technische Daten**  
Abmessung (LxBxH) 372x526x140 mm  
Gewicht 2,8 kg

# DAS RICHTIGE ZUBEHÖR FÜR JEDES PROJEKT

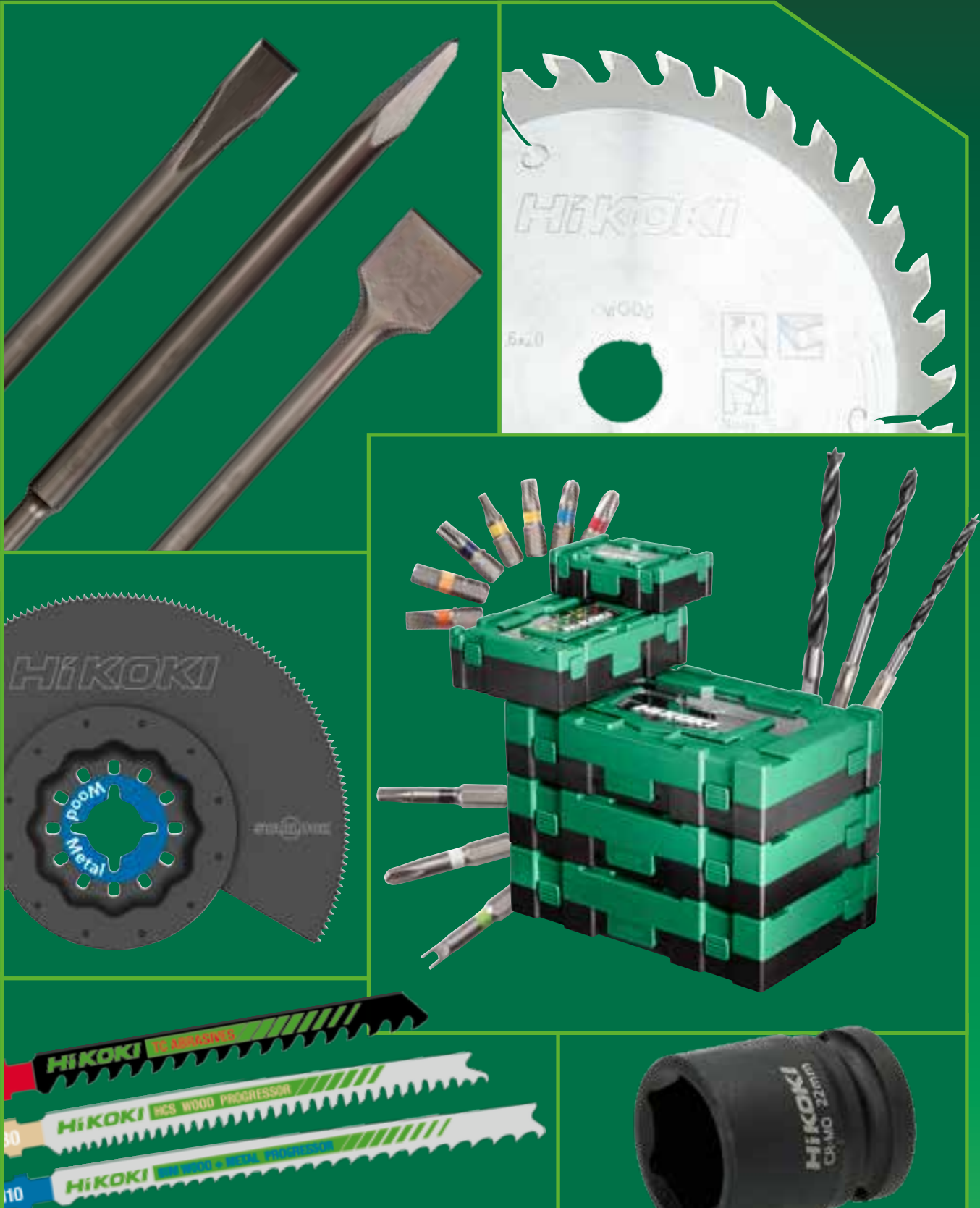



### **MV**

- MULTI VOLT ist das intelligenteste 36V-Akku-System. Es kombiniert die besten Hochleistungsmaschinen mit unseren stärksten Akkus und Zubehörteilen, für eine konstant hohe Leistung. Ein Akkupack, zwei Spannungen - Je nach Werkzeug schaltet die Spannung automatisch auf 18V oder 36V um und ist so mit den Geräten aus beiden Spannungsbereichen kompatibel.

### **BRUSHLESS**

Aufgrund ihrer kompakteren Bauweise als bürstenbehaftete Motoren, ermöglichen bürstenlose Motoren kleinere und leichtere Werkzeuge. Selbst bei starker Beanspruchung verlängern die bürstenlosen Motoren die Lebensdauer des Produkts erheblich, weil kein Durchbrennen des Ankers, Kurzschlüsse oder ein Verschleiß der Kommutatoren auftreten können. Außerdem müssen Kohlebürsten nicht regelmäßig ausgetauscht werden.

### **PL**

Das innovative HiKOKI Power Lock System zeichnet sich durch einfaches, werkzeugloses Wechseln der Einsatzwerkzeuge durch Betätigung der Verriegelung mit nur einer Hand aus.

### **APS**

Die automatische Power und Silent Funktion reduziert die Säegeräusche erheblich. Sie schaltet automatisch auf den Power-Modus um, wenn die Last steigt. Schaltet zurück in den geräuschten Modus, wenn die Last abnimmt.

### **RFC**

Wenn die Maschine während des Betriebs plötzlich überlastet wird, reduziert die "Reactive Force Control" das Verdrehen der Haupteinheit und verhindert so Verletzungen des Benutzers.

### **AHB**

Eine interne, doppelte Isolierung mit einem sehr robusten Aluminium-Druckgussgehäuse macht das Gehäuse stabiler und erhöht die Haltbarkeit der Maschine erheblich.

### **ACS**

Die Wirksamkeit der einzelnen Maschine wird automatisch an die Belastung angepasst. Hierfür sorgt das von HiKOKI entwickelte Kontrollsystem ACS: Active Control System (Aktives Kontrollsystem). Mehr Kontrolle über den Betrieb der Maschine, vollautomatisch gesteuert!

### **LVH**

Vibrationsarme Griffe bestehen aus Gummidämpfern und/oder Scharnieren, um Vibrationen und Ermüdung des Benutzers zu reduzieren.

### **UVP**

Unser einzigartiger, dynamischer Federschwingungsdämpfer mit einem Gewicht und zwei Federn/Federblättern bewegt sich in die entgegengesetzte Richtung zur Schwingungsrichtung des Hauptkörpers. Dies führt zu reduzierten Vibrationen und verbesserter Effizienz im Betrieb.

### **AT**

Auto-Modus ist die Funktion zur automatischen Anpassung der Dreh-/ oder Hubzahl in Abhängigkeit von der Arbeitsbelastung was zu einer Lärmreduzierung und einem geringeren Akkuverbrauch führt.

### **IP54 IP55 IP56 IP65**

Der IP-Code gibt den Grad des Schutzes gegen das Eindringen von Staub und Wasser an. HiKOKI-Werkzeuge mit IP-Kennzeichnung sind mit silikonbeschichteter Elektronik ausgestattet, die das Werkzeug schützt.

**IP54:** Geschützt gegen Staub. Geschützt gegen Spritzwasser.

**IP55:** Geschützt gegen Staub. Geschützt gegen Strahlwasser.

**IP56:** Geschützt gegen Staub. Geschützt gegen starkes Strahlwasser.

**IP65:** Vollständig staubdicht. Geschützt gegen Strahlwasser.

### **AIR SPRING DRIVE SYSTEM**

Unser einzigartiges Air Spring Drive System nutzt die im Hauptgerät eingeschlossene Druckluft. Es treibt bis zu 3 Nägel pro Sekunde ohne Anlaufzeit an und setzt die Nägel gleichmäßig ohne Verbrennungsgerausche oder Gasdämpfe bündig.

### **LED LEVEL**

LED-Level zeigt an, ob das Werkzeug gerade gehalten wird, um präzise gebohrte Löcher zu erhalten.

### **TRIPLE HAMMER**

Der Dreifachhammer reduziert die Vibrationen durch drei Schläge pro Umdrehung, anstelle der herkömmlichen zwei. Das Ergebnis sind geringere Vibrationen, ein höherer Arbeitskomfort und eine einfachere Handhabung mit weniger Ausrastern.



# **HIKOKI**

**KOKI Austria GmbH**

Bäckerfeldstr. 4  
4050 Traun

Tel.: 0800 281307  
AT-verkauf@koki-group.com

**hikoki-powertools.eu**

# **MAKE. MOVE. GO**

654508120 · 01/26 · Änderungen,  
die dem technischen Fortschritt  
dienen, sowie Irrtum und Druckfehler  
vorbehalten. Bei den Preisangaben  
handelt es sich um unverbindliche  
Preisempfehlungen des Herstellers.  
Alle Preise in Euro. Die Mehrwertsteuer  
beträgt 20 %. Gültig ab 01.04.2026.